



Register your new Bosch now:
www.bosch-home.com/welcome



MSM6B...KL



BOSCH

de Gebrauchsanleitung
en Instruction manual
cs Návod k použití
sk Návod na použitie

hr Uputa za uporabu
pl Instrukcja obsługi
ro Instrucțiuni de utilizare
bg Указания за употреба

de	Deutsch	3
en	English	5
cs	Čeština	7
sk	Slovenčina	9
hr	Hrvatski	11
pl	Polski	13
ro	Română	15
bg	Български	17



Zu Ihrer Sicherheit

Dieses Zubehör ist für den Stabmixer MSM6B.. bestimmt.
Gebrauchsanleitung des Stabmixers beachten.

Sicherheitshinweise für dieses Gerät

Verletzungsgefahr durch scharfe Messer/rotierenden Antrieb!

Nie in das Messer im Universalzerkleinerer greifen.

Messer des Universalzerkleinerers nur am Kunststoffgriff anfassen.

Messer nie mit bloßen Händen reinigen. Bürste benutzen.

Wichtig!

Zubehör nur bei Stillstand des Gerätes aufsetzen und abnehmen.

Der Universalzerkleinerer ist nur für die in dieser Anleitung beschriebene Verwendung geeignet. Niemals mit dem Stabmixer/ Mixfuß im Universalzerkleinerer arbeiten.

Der Universalzerkleinerer ist nicht mikrowellengeeignet.

Aufsatz des Universalzerkleinerers nur bei Stillstand des Gerätes aufsetzen und abnehmen. Den Aufsatz des Universalzerkleinerers nie in Flüssigkeiten tauchen und nicht unter fließendem Wasser oder in der Spülmaschine reinigen.

Lesen Sie diese Anleitung sorgfältig vor dem Gebrauch, um wichtige Sicherheits- und Bedienhinweise für dieses Gerät zu erhalten.

Gebrauchsanleitung bitte aufbewahren.

Bei Weitergabe des Gerätes an Dritte Gebrauchsanleitung mitgeben.

Wegen verschiedener Modelle ist es möglich, dass nicht alle Zubehörteile in Ihrem Set enthalten sind. Diese sind auch einzeln beim Kundendienst erhältlich.

Universalzerkleinerer

Bitte Bildseiten ausklappen.

Bild 

- 1 Universalzerkleinerer
- 2 Messer
- 3 Aufsatz
- 4 Deckel

Bedienen

Zum Zerkleinern von Fleisch, Hartkäse, Zwiebeln, Kräutern, Knoblauch, Obst, Gemüse, Nüssen, Mandeln. Die Maximalmengen in der Tabelle (Bild ) unbedingt beachten.

Achtung!

Vor dem Zerkleinern von Fleisch Knorpel, Knochen und Sehnen entfernen.

Der Universalzerkleinerer ist nicht geeignet zum Zerkleinern von sehr hartem Gut (Kaffeebohnen, Rettich, Muskatnüsse) und getrorenem Gut (Obst o. Ä).

Bild

- Universalzerkleinerer auf glatte und saubere Arbeitsfläche stellen und andrücken.
- Messer einsetzen.
- Lebensmittel einfüllen.
- Aufsatz auf den Universalzerkleinerer setzen und im Uhrzeigersinn drehen, bis er hörbar einrastet.

- Grundgerät auf den Aufsatz setzen und im Uhrzeigersinn drehen.
- Netzstecker einstecken.
- Grundgerät und Universalzerkleinerer fest halten und Gerät einschalten.
- Nach der Verarbeitung die Einschalttaste loslassen.
- Deckel zum Aufbewahren verarbeiteter Lebensmittel auf den Universalzerkleinerer setzen (Bild ).

Nach der Arbeit/Reinigen

Achtung!

Den Aufsatz des Universalzerkleinerers nie in Wasser tauchen und nicht unter fließendem Wasser oder in der Spülmaschine reinigen.

- Grundgerät vom Aufsatz abnehmen.
- Aufsatz gegen den Uhrzeigersinn drehen und vom Universalzerkleinerer nehmen.
- Messer am Kunststoffgriff anfassen und herausnehmen.
- Universalzerkleinerer und Messer sind spülmaschinenfest.
- Aufsatz nur feucht abwischen.

For your safety

This accessory is designed for the hand blender MSM6B.. .
Follow the operating instructions for the hand blender.

▲ Safety instructions for this appliance

Risk of injury from sharp blades/rotating drive!

Never grip the blade in the universal cutter.

Take hold of the universal cutter blade by the plastic handle only.

Never clean the blades with bare hands. Use a brush.

Important!

Do not attach or remove accessories until the appliance is at a standstill.

The universal cutter is suitable only for the use described in these instructions. Never use the hand blender/blender foot in the universal cutter. The universal cutter is not microwave-safe.

Do not attach or remove the attachment for the universal cutter until the appliance has come to a standstill. Never immerse the attachment of the universal cutter in liquids and do not clean under flowing water or in the dishwasher.

Before use, read these instructions carefully in order to become familiar with important safety and operating instructions for this appliance.

Please keep the operating instructions in a safe place.

If passing on the appliance to a third party, always include the operating instructions.

On account of the different models, it is possible that not all accessories are included in your set. These are also available separately from customer service.

Universal cutter

Please fold out the illustrated pages.

Fig. 

- 1 Universal cutter
- 2 Blade
- 3 Attachment
- 4 Lid

Operation

For cutting meat, hard cheese, onions, herbs, garlic, fruit, vegetables, nuts, almonds
Always observe the maximum quantities in the table (Fig. ).

Warning!

Before cutting meat, remove gristle, bones and sinews.

The universal cutter is not suitable for cutting very hard items (coffee beans, radishes, nutmeg) and frozen food (fruit, etc.).

Fig.

- Place the universal cutter on a smooth, clean work surface and press.
- Insert the blade.
- Add food.
- Place the attachment on the universal cutter and rotate in a clockwise direction until it “clicks” into position.

- Place base unit on the attachment and rotate in a clockwise direction.
- Insert the mains plug.
- Hold the base unit and universal cutter firmly and switch on the appliance.
- Release the On button after processing.
- Place lid on the universal cutter to keep in the processed food (Fig. 10).

After using the appliance/cleaning

Warning!

Never immerse the attachment of the universal cutter in water and do not clean under flowing water or in the dishwasher.

- Remove the base unit from the attachment.
- Rotate the attachment in an anti-clockwise direction and remove from the universal cutter.
- Take hold of the blade by the plastic handle and take out.
- Universal cutter and blade are dishwasher-proof.
- Wipe the attachment with a damp cloth only.

Pro Vaši bezpečnost

Toto příslušenství je určeno pro ponorný mixér MSM6B.. .
Dodržujte návod k použití ponorného mixéru.

▲ Bezpečnostní pokyny pro tento spotřebič

Nebezpečí poranění ostrými noži/rotujícím pohonem!

Nikdy nesahejte na nůž v univerzálním drtiči.

Nůž univerzálního drtiče uchopujte pouze za umělohmotnou rukojeť.

Nůž nikdy nečistěte holýma rukama. Používejte kartáček.

Důležité!

Nasazujte a vyjímejte příslušenství pouze v klidovém stavu spotřebiče.

Univerzální drtič je vhodný pouze pro použití popsaná v tomto návodu.

Nikdy nepracujte s ponorným mixérem/mixovací nohou v univerzálním drtiči. Univerzální drtič není vhodný do mikrovlnné trouby.

Nasazujte a vyjímejte nástavec univerzálního drtiče pouze v klidovém stavu spotřebiče. Nikdy neponořujte nástavec univerzálního drtiče do tekutin a nemyjte jej pod tekoucí vodou nebo v myčce nádobí.

Před použitím si pečlivě přečtěte tento návod, abyste získali důležité bezpečnostní a uživatelské pokyny k tomuto spotřebiči.

Návod k použití prosím uschovejte.

Při předání spotřebiče třetí osobě předejte návod k použití.

Kvůli různým modelům je možné, že ve Vaší sadě nejsou obsaženy všechny díly příslušenství. Tyto díly jsou k dostání také jednotlivě v zákaznickém servisu.

Univerzální drtič

Odklopte prosím obrázkové strany.

Obrázek 1

1 Univerzální drtič

2 Nůž

3 Nástavec

4 Víko

Obsluha

K sekání masa, tvrdých sýrů, cibule, bylinek, česneku, ovoce, zeleniny, ořechů, mandlí.

Bezpodmínečně dodržujte maximální množství uvedená v tabulce (obrázek 2).

Pozor!

Před sekáním masa odstraňte chrupavky, kosti a šlachy.

Univerzální drtič není vhodný k rozměňování velmi tvrdých potravin (káвовá zrna, ředkvičky, muškátový ořech) a zmrazených potravin (ovoce nebo podobně).

Obrázek 3

- Postavte a přitlačte univerzální drtič na hladkou a čistou pracovní plochu.
- Nasadte nůž.
- Naplňte potraviny.
- Nasadte nástavec na univerzální drtič a pootočte ve směru pohybu hodinových ručiček, až slyšitelně zaskočí.
- Nasadte základní spotřebič na nástavec a pootočte ve směru pohybu hodinových ručiček.
- Zastrčte síťovou zástrčku.
- Držte pevně základní spotřebič a univerzální drtič a spotřebič zapněte.
- Po zpracování uvolněte zapínací tlačítko.
- K uložení zpracovaných potravin nasadte na univerzální drtič víko (obrázek 4).

Po ukončení práce/Čistění

Pozor!

Nikdy neponořujte nástavec univerzálního drtiče do vody a nemyjte jej pod tekoucí vodou nebo v myčce nádobí.

- Vyměte základní spotřebič z nástavce.
- Pootočte nástavcem proti směru pohybu hodinových ručiček a sundejte z univerzálního drtiče.
- Uchopte nůž za umělohmotnou rukojeť a vyjměte.
- Univerzální drtič a nůž jsou odolné vůči mytí v myčce nádobí.
- Utřete nástavec jenom vlhkým hadříkem.

Pre Vašu bezpečnosť

Toto príslušenstvo je určené pre ponorný mixér MSM6B.. .
Dodržiavajte návod na obsluhu ponorného mixéra.

▲ Bezpečnostné pokyny pre tento spotrebič

Nebezpečenstvo poranenia ostrými nožmi/rotujúcim pohonom!

Nikdy nesiahajte na nôž v univerzálnom sekáčiku.

Nôž univerzálneho sekáčika uchopte iba za plastovú rukoväť.

Nôž nikdy nečistite holými rukami. Používajte kefu.

Dôležité!

Príslušenstvo nasadzujte a odoberajte len vtedy, pokiaľ je spotrebič zastavený.

Univerzálny sekáčik je vhodný iba na použitie opísané v tomto návode. Nikdy nepracujte s ponorným mixérom/mixovacou nohou v univerzálnom sekáčiku. Univerzálny sekáčik nie je vhodný pre mikrovlnnú rúru. Nástavec univerzálneho sekáčika nasadzujte a odoberajte len vtedy, pokiaľ je spotrebič zastavený. Nástavec univerzálneho sekáčika nikdy neponárajte do tekutín a neumývajte ho pod tečúcou vodou alebo v umývačke riadu.

Pred použitím si pozorne prečítajte tento návod, aby ste získali dôležité bezpečnostné a prevádzkové pokyny pre tento spotrebič.

Návod na obsluhu prosím uschovajte.

Pokiaľ budete spotrebič predávať ďalšej osobe, nezabudnite predať taktiež návod na obsluhu.

Vzhľadom k tomu, že sa jedná o rôzne modely, je možné, že nie všetky diely príslušenstva sú zahrnuté vo Vašej sade. Tieto diely možno taktiež prostredníctvom zákazníckeho servisu zakúpiť zvlášť.

Univerzálny sekáčik

Rozložte stránky s obrázkami.

Obrázok 

- 1 Univerzálny sekáčik
- 2 Nôž
- 3 Nástavec
- 4 Veko

Obsluha

Na sekanie mäsa, tvrdého syra, cibule, bylínok, cesnaku, ovocia, zeleniny, oriechov, mandlí. Bezpodmienečne dodržiavajte maximálne množstvá v tabuľke (obrázok ).

Pozor!

Pred sekaním mäsa odstráňte chrupavky, kosti a šľachy.

Univerzálny sekáčik nie je vhodný na sekanie veľmi tvrdých potravín (kávové zrná, redkovka, muškátový orech) a zmrazených potravín (ovocie a pod.).

Obrázok

- Univerzálny sekáčik umiestnite na hladkú a čistú pracovnú plochu a pritlačte.
- Nasadte nôž.
- Vložte potraviny.
- Nástavec nasadte na univerzálny sekáčik a pootočte v smere pohybu hodinových ručičiek, pokiaľ počuteľne nezaskočí.

- Základný spotrebič nasadíte na nástavec a pootočte v smere pohybu hodinových ručičiek.
- Zastrčte sieťovú zástrčku.
- Základný spotrebič a univerzálny sekáčik pevne pridržiťte a spotrebič zapnite.
- Po spracovaní zapínacie tlačidlo pustite.
- Pre uchovanie spracovaných potravín nasadíte na univerzálny sekáčik veko (obrázok )

Po ukončení práce/Čistenie

Pozor!

Nástavec univerzálneho sekáčika nikdy neponárajte do vody a neumývajte ho pod tečúcou vodou alebo v umývačke riadu.

- Odoberte základný spotrebič z nástavca.
- Pootočte nástavcom proti smeru pohybu hodinových ručičiek a vyberte ho z univerzálneho sekáčika.
- Nôž uchopte za plastovú časť a vyberte.
- Univerzálny sekáčik a nôž môžete umývať v umývačke riadu.
- Nástavec utrite iba vlhkou handričkou.

Za vašu sigurnost

Ovaj dodatak je namijenjen za štapni mikser MSM6B.. .
Slijedite upute za korištenje štapnog miksera.

Sigurnosne napomene za ovaj uređaj

Opasnost od ozljede od oštrog noža/rotacijskog pogona!

Nikada ne posežite u blizinu noža univerzalnog sjekača hrane. Nož univerzalnog sjekača hrane uvijek primajte samo za plastičnu ručku. Nikada ne čistite nož sa golim rukama. Koristite četku.

Važno!

Postavljajte i skidajte dodatke samo dok je aparat u stanju mirovanja. Univerzalni sjekač hrane je pogodan samo za uporabu opisanu u ovom priručniku. Nikada ne radite sa štapnim mikserom/donjim dijelom miksera u univerzalnom sjekaču hrane.

Univerzalni sjekač hrane nije prikladan za mikrovalnu pećnicu.

Dodatak univerzalnog sjekača hrane postavljajte i skidajte samo dok je aparat u stanju mirovanja. Bazu univerzalnog sjekača hrane nikada ne uranjajte u tekućinu te ne perite pod tekućom vodom kao ni u stroju za pranje posuđa.

Molimo Vas da pročitate ove upute pažljivo prije korištenja, kako bi bili upoznati sa važnim sigurnosnim napomenama i napomenama za upravljanje ovim uređajem.

Uputstvo za uporabu pospremite.

Prilikom davanja uređaja trećoj strani, molimo Vas da date i upute za upotrebu.

Zbog različitih modela je moguće, da u setu nisu uključeni svi dodaci. Oni su također dostupni pojedinačno u službi za korisnike.

Univerzalni sjekač hrane

Molimo izvucite stranice za slikama.

Slika 

- 1 Univerzalni sjekač hrane
- 2 Nož
- 3 Dodatak
- 4 Poklopac

Opsluživanje

Za usitnjavanje mesa, tvrdog sira, luka, začinskog bilja, češnjaka, voća, povrća, oraha, badema. Svakako obratite pozornost na maksimalnu količinu u tabeli (slika ).

Pažnja!

Prije usitnjavanja mesa, uklonite hrskavice, kosti i tetive.

Univerzalni sjekač hrane se ne smije koristiti za usitnjavanje jako tvrdih namirnica (zrna kave, rotkvica, muškatni oraščić) te smrznutih namirnica (voće ili slično).

Slika

- Univerzalni sjekač postavite na glatku i čistu površinu i pritisnite.
- Postavite nož.
- Napunite namirnicama.
- Postavite dodatak na univerzalni sjekač hrane te ga okrenite u smjeru kazaljke na satu, sve dok ne sjedne na svoje mjesto.

- Postavite osnovni aparat na dodatak i okrenite ga u smjeru kazaljke na satu.
- Umetnuti mrežni utikač.
- Čvrsto držite osnovni aparat i univerzalni sjekač hrane te uključite aparat.
- Nakon obrade otpustite tipku za uključivanje.
- Za pohranu prerađene hrane, postavite poklopac na univerzalni sjekač hrane (slika ).

Nakon rada/čišćenja

Pažnja!

Dodatak za univerzalni sjekač hrane nikada ne uranjajte u vodu te ga ne čistite pod tekućom vodom ili u stroju za pranje posuda.

- Uklonite osnovu aparata sa dodatka.
- Dodatak okrenite u smjeru suprotno od kazaljke na satu te ga uklonite sa univerzalnog sjekača hrane.
- Nož primite za plastičnu ručicu i izvadite.
- Univerzalni sjekač hrane i nož se mogu prati u stroju za pranje posuda.
- Dodatak obrišite samo vlažnom krpom.

Dla własnego bezpieczeństwa

Wyposażenie przeznaczone jest do blendera MSM6B.. .
Przestrzegać wskazówek podanych w instrukcji obsługi blendera.

▲ Wskazówki bezpieczeństwa dla pracy z niniejszym urządzeniem

Niebezpieczeństwo skaleczenia ostrymi nożami/obracającym się napędem!

Nigdy nie dotykać noża rozdrabniacza uniwersalnego.

Noż rozdrabniacza uniwersalnego chwycić za uchwyt z tworzywa sztucznego. Noża nie myć gołymi rękoma.

Do czyszczenia użyć szczotki.

Ważne!

Wyposażenie zdejmować i zakładać tylko wtedy, gdy urządzenie jest wyłączone a napęd nieruchomy.

Rozdrabniacz uniwersalny nadaje się wyłącznie do eksploatacji opisanej w niniejszej instrukcji. Nigdy nie używać blendera/końcówki miksującej w rozdrabniaczu uniwersalnym.

Pojemnik rozdrabniacza uniwersalnego nie nadaje się do kuchenki mikrofalowej. Nasadkę rozdrabniacza uniwersalnego nakładać i zdejmować tylko wtedy, gdy urządzenie jest wyłączone a napęd nieruchomy. Nasadkę rozdrabniacza uniwersalnego nigdy nie zanurzać w żadnych płynach, nie myć pod bieżącą wodą ani w zmywarce do naczyń.

Przed użyciem urządzenia należy starannie przeczytać niniejszą instrukcję obsługi, aby zapoznać się ze wskazówkami bezpieczeństwa i obsługi.

Proszę starannie przechowywać instrukcję obsługi.

Proszę przekazać instrukcję wraz z urządzeniem ewentualnemu kolejnemu właścicielowi.

Instrukcja obsługi przeznaczona jest dla różnych modeli, dlatego jest możliwe, że nabyty zestaw nie zawiera wszystkich opisanych tutaj części wyposażenia.

Można je nabyć pojedynczo poprzez autoryzowany serwis.

Rozdrabniacz uniwersalny

Proszę otworzyć składane kartki z rysunkami.

Rysunek 

1 Rozdrabniacz uniwersalny

2 Nóż

3 Nasadka

4 Pokrywa

Obsługa

Do rozdrabniania mięsa, twardego sera, cebuli, ziół, czosnku, owoców, warzyw, orzechów, migdałów.

Należy koniecznie zwracać uwagę na maksymalne ilości produktów podane w tabeli (rysunek ).

Uwaga!

Przed rozdrabnianiem mięsa usunąć z niego chrząstki, kości i ścięgna.

Rozdrabniacz uniwersalny nie nadaje się do rozdrabniania bardzo twardych produktów (kawy ziarnistej, chrzanu, gałki muszkatałowej) ani mrożonek (mrożonych owoców itp.).

Rysunek 

- Rozdrabniacz uniwersalny postawić na gładkim, czystym podłożu i przycisnąć do niego.
- Włożyć nóż.
- Włożyć produkty.
- Na rozdrabniacz uniwersalny nałożyć nasadkę i przekręcić aż do zatrasku w kierunku zgodnym z ruchem wskazówek zegara.
- Włożyć korpus urządzenia na nasadkę i przekręcić w kierunku zgodnym z ruchem wskazówek zegara.
- Włożyć wtyczkę do gniazdka.
- Trzymać mocno korpus urządzenia i rozdrabniacz uniwersalny; włączyć urządzenie.
- Po zmiksowaniu produktów zwolnić przycisk włącznika.
- Do przechowywania przetworzonych produktów nałożyć pokrywkę na rozdrabniacz uniwersalny (rysunek ).

Po pracy/czyszczenie**Uwaga!**

Nasadkę rozdrabniacza uniwersalnego nigdy nie zanurzać w wodzie, nie myć pod bieżącą wodą ani w zmywarce do naczyń.

- Korpus urządzenia zdjąć z nasadki.
- Nasadkę przekręcić w kierunku przeciwnym do ruchu wskazówek zegara i zdjąć z rozdrabniacza uniwersalnego.
- Nóż chwycić za uchwyt z tworzywa sztucznego i wyjąć.
- Rozdrabniacz uniwersalny i nóż rozdrabniacza można myć w zmywarce do naczyń.
- Nasadkę wytrzeć tylko wilgotną ścierką.

Pentru siguranța Dvs.

Acest accesoriu este destinat mixerului cu vergea MSM6B.. .
Acordați atenție instrucțiunii de utilizare.

▲ Indicații de siguranță pentru acest aparat

Pericol de rănire din cauza cuțitelor ascuțite/acționării rotative!

Nu introduceți niciodată mâinile în cuțitul tăietorului universal.
Apucați cuțitul tăietorului universal numai de mânerul din plastic.
Nu curățați niciodată cuțitul cu mâinile goale. Folosiți o perie.

Important!

Montați și scoateți accesoriul numai când aparatul este oprit.
Tăietorul universal este indicat numai pentru utilizarea descrisă în această instrucțiune. Nu lucrați niciodată cu vergeaua de mixat/piciorul de mixat în tăietorul universal. Tăietorul universal nu este indicat pentru a fi utilizat în cuptorul cu microunde.
Montați și scoateți piesa interschimbabilă a tăietorului universal numai când aparatul este oprit. Nu scufundați niciodată piesa interschimbabilă a tăietorului universal în lichid și nu o curățați sub apă curentă și nici în mașina de spălat vase.

Citiți această instrucțiune cu grijă înainte de utilizare, pentru a obține indicații importante de siguranță și operare pentru acest aparat.

Vă rugăm să păstrați instrucțiunile de utilizare.

În cazul transferării aparatului către terți, dați și instrucțiunile de utilizare.

Din cauza diferitelor modele este posibil, ca în setul dvs. să nu fie conținute toate accesoriile. Acestea pot fi obținute și individual la serviciul pentru clienți.

Tăietor universal

Rugăm deschideți paginile cu imagini.

Fig. 

- 1 Tăietor universal
- 2 Cuțit
- 3 Atașament de angrenare
- 4 Capac

Utilizare

Pentru mărunțirea de carne, parmezan, ceapă, verdețuri, usturoi, fructe, legume, nuci, migdale. Respectați necondiționat cantitățile maxime din tabel (Figura ).

Atenție!

Înainte de mărunțirea de carne, scoateți cartilajele, oasele și ligamentele.

Tăietorul universal nu este indicat pentru mărunțirea de materiale foarte tari (boabe de cafea, ridichi, nuci de muscat) și alimente congelate (fructe sau altele asemănătoare).

Fig.

- Așezați tăietorul universal pe o suprafață de lucru netedă și curată și apăsați-l.
- Montați cuțitul.
- Puneți alimentele.
- Montați atașamentul de angrenare pe tăietorul universal și rotiți în sensul acelor de ceas, până când se fixează auzibil.

- Așezați aparatul de bază pe atașamentul de angrenare și rotiți în sensul acelor de ceas.
- Introduceți ștecherul în priză.
- Țineți bine aparatul de bază și tăietorul universal și porniți aparatul.
- După prelucrare eliberați tasta de pornire.
- Pentru păstrarea alimentelor prelucrate așezați capacul pe tăietorul universal (Figura 10).

După lucru/Curățare

Atenție!

Nu scufundați niciodată atașamentul de angrenare în apă și nu-l curățați sub apă curentă sau în mașina de spălat vase.

- Scoateți aparatul de bază din atașamentul de angrenare.
- Rotiți atașamentul de angrenare în sens contrar acelor de ceas și luați-l din tăietorul universal.
- Apucați cuțitul de mânerul din plastic și scoateți-l.
- Tăietorul universal și cuțitul sunt rezistente la mașina de spălat vase.
- Ștergeți atașamentul cu filet numai umed.

За Вашата сигурност

Принадлежностите са предназначени за миксер модел MSM6B...
Спазвайте упътването за експлоатация на миксера.

Указания за безопасност за уреда

Опасност от нараняване с острия нож/въртящата предавка

Никога не бъркайте в ножа на универсалния уред за рязане. Хващайте ножа на универсалния уред за рязане само за пластмасовата дръжка. Никога не почиствайте ножовете с голи ръце. Използвайте четка.

Важно!

Поставяйте и сваляйте принадлежностите на уреда само при покой на уреда. Универсалният уред за рязане е подходящ само за описаните в това упътване дейности.

Никога не използвайте миксера/накрайника за разбъркване в универсалния уред за рязане. Универсалният уред за рязане не е подходящ за микровълнова печка.

Поставяйте и сваляйте приставката само когато уредът е в пълен покой. Никога не потапяйте приставката на универсалния уред за рязане в течности и не я почиствайте под течаща вода или в съдомиялна машина.

Прочетете упътването внимателно преди използване, за да получите важни указания за безопасност и за обслужването на този уред.

Запазете добре упътването за експлоатация. Ако дадете уреда на трети лица, задължително предайте и упътването.

Поради това че моделите са различни е възможно вашият комплект да не съдържа всички принадлежности. Те могат да се закупят отделно приоторизирания представител.

Универсален уред за рязане

Молим, отворете страниците със схемите.

Рисушка

- 1 Универсален уред за рязане
- 2 Нож
- 3 Съединяваща приставка
- 4 Капак

Обслужване

За рязане на месо, твърдо сирене, лук, подправки, чесън, плодове, зеленчуци, орехи, бадеми. Задължително спазвайте максималните количества, посочени в таблицата (фиг. ).

Внимание!

Преди рязане на месо отстранете хрущялите, кокалите и жилите.

Универсалния уред за рязане не е подходящ за рязане на много твърди продукти (кафе на зърна, ряпа, индийско орехче) както и замразени храни (плодове или други подобни).

Рисушка

- Поставете универсалния уред за рязане върху гладка и чиста повърхност и притиснете.
- Монтирайте ножа за надребняване.
- Поставете хранителните продукти.

- Поставете наставката върху универсалното приспособление за надребняване и завъртете в посоката на часовниковата стрелка, докато се застопори добре (чува се звук).
- Поставете основния уред върху съединяващата приставка и завъртете в посока на часовниковата стрелка.
- Включете в контакта.
- Хванете здраво универсалния уред за рязане и основния уред и включете уреда.
- След приключване на работа пуснете бутона за включване.
- За да съхранявате обработени хранителни продукти, поставете капака върху универсалното приспособление за надребняване (фиг. 9).

След приключване на работа/ почистване

Внимание!

Никога не потапяйте крайника на универсалния уред за рязане във вода и не го почиствайте под течаща вода или в съдомиялна машина.

- Свалете основния уред от съединяващата приставка.
- Завъртете наставката в посока, обратна на часовниковата стрелка, и я свалете от универсалното приспособление за надребняване.
- Хванете ножа за пластмасовата дръжка и го извадете.
- Универсалният уред за рязане и ножът могат да се мият в миялна машина.
- Съединяващата приставка избършете само с влажна кърпа.

 Beratung und Reparaturauftrag bei Störungen

D 0911 70 440 040

A 0810 550 511

CH 0848 840 040

Die Kontaktdaten aller Länder finden Sie im beiliegenden Kundendienst-Verzeichnis.

Robert Bosch Hausgeräte GmbH

Carl-Wery-Straße 34

81739 München, GERMANY

www.bosch-home.com







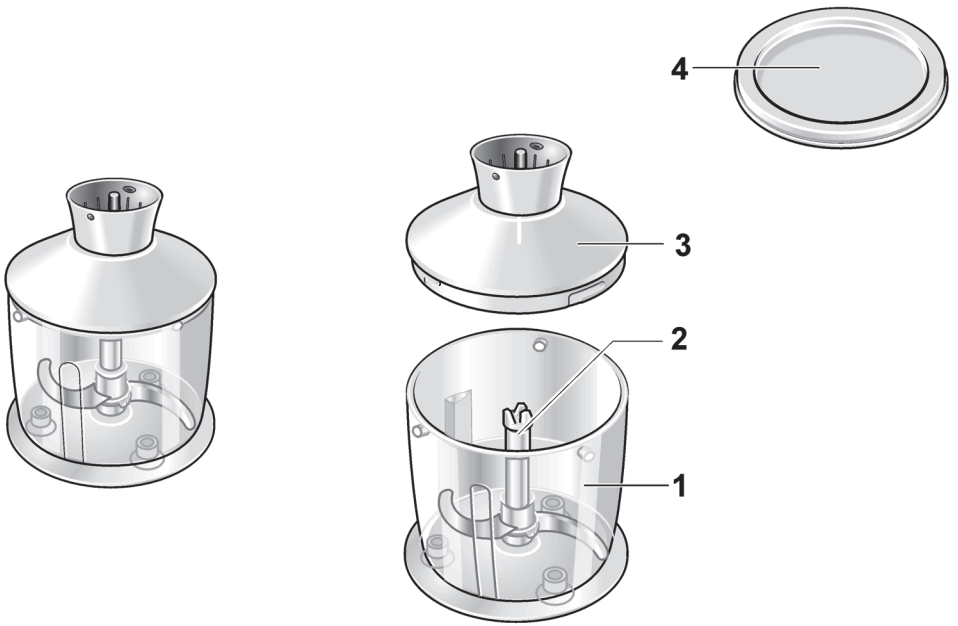
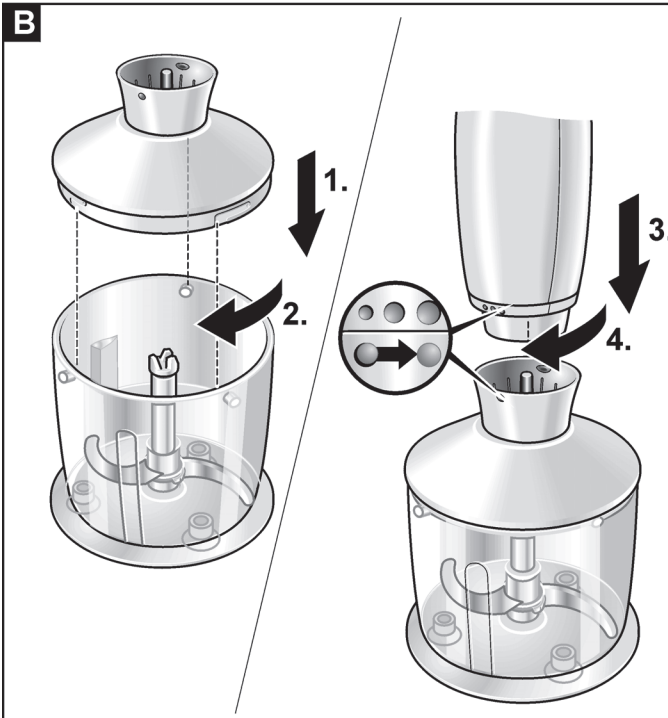
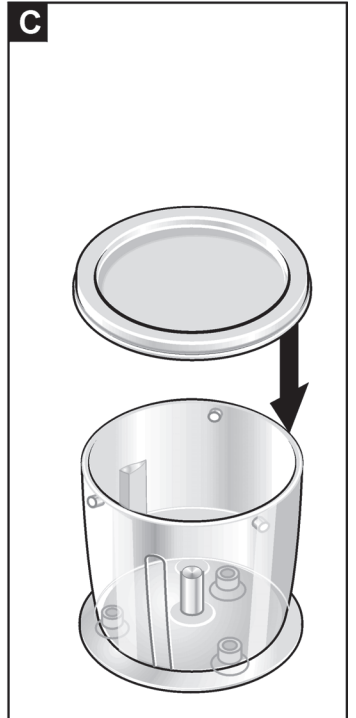















8001014034

950402

A**B****C**

D

			
	 (1 cm)	100 g	10 – 20 s
	 (2 cm)	150 g	5 s
		100 g	10s
		15 g	20 – 30 s
		20 x 	15 s
		100 g	15 s
		100 g	20 s
		100 g	30 – 40 s