



návod k použití
instrukcija obsluzgi
Инструкция по
эксплуатации

Pračka
Pralka
Стиральная машина

Electrolux. Thinking of you.

Více o nás naleznete na adrese www.electrolux.com

OBSAH

Bezpečnostní informace	2	Čištění a údržba	15
Popis spotřebiče	4	Co dělat, když...	19
Ovládací panel	5	Technické údaje	22
Při prvním použití	8	Údaje o spotřebě	22
Vlastní nastavení	8	Instalace	23
Denní používání	8	Připojení k elektrické síti	26
Užitečné rady a tipy	11	Poznámky k ochraně životního prostředí	26
Prací programy	12		

Změny vyhrazeny



BEZPEČNOSTNÍ INFORMACE

Důležité Čtete pozorně a uschovejte pro další použití.

- Bezpečnost tohoto spotřebiče odpovídá průmyslovým normám a splňuje zákonné požadavky na bezpečnost spotřebičů. Nicméně se jako výrobci domníváme, že je naší povinností poskytnout vám následující bezpečnostní upozornění.
- Je nezbytně nutné, abyste si tento návod k použití uschovali a mohli ho používat i v budoucnu. Chcete-li spotřebič prodat, předat dalšímu majiteli, nebo když se budete stěhovat, vždy se přesvědčte, že je ke spotřebiči přiložen tento návod k použití, aby se i nový vlastník mohl seznámit s používáním spotřebiče a příslušným varováním.
- Před instalací nebo používáním spotřebiče si je MUSÍTE pozorně přečíst.
- Před prvním použitím zkontrolujte spotřebič, zda nedošlo při přepravě k poškození. Poškozený spotřebič nikdy nepřipojujte. Jestliže jsou nějaké díly poškozeny, obraťte se na dodavatele.
- V případě, že je pračka dodána v zimních měsících, kdy je teplota pod bodem mrazu: před prvním použitím uskladněte spotřebič na dobu 24 hodin při pokojové teplotě.
- V průběhu programů s vysokou teplotou se dvířka ohřejí na vysokou teplotu. Nedotýkejte se dvířek!
- Zajistěte, aby se malá domácí zvířata nemohla dostat do bubny. Raději proto před použitím vždy zkontrolujte vnitřek bubny.
- Předměty jako mince, zavírací špendlíky, hřebíky, šrouby, kameny a jiné těžké nebo ostré předměty mohou způsobit značné škody a do spotřebiče proto nepatří.
- Používejte pouze doporučené množství aviváže a pracího prostředku. Pokud použijete větší množství než doporučené, může se poškodit tkanina. Vždy používejte množství doporučené výrobcem.
- Malé kousky prádla jako ponožky, tkaničky, prací pásky atd. perte v pracím pytlí k tomu určeném nebo v povlečení na polštář, protože jednotlivé kusy by mohly uvíznout mezi vanou a otočným bubnem.
- Nepoužívejte pračku na praní výrobků s kosticemi, tkanin, které nejsou zaobroubené, nebo se zatrhávají.
- Po použití, čištění a údržbě vždy odpojte pračku od zdroje napájení a vypněte přívod vody.
- Nikdy se nepokoušejte opravovat spotřebič sami. Opravy prováděné nezkušenými osobami mohou vést ke zranění nebo vážnému poškození spotřebiče. S opravami se obraťte na místní servisní středisko. Vždy žádejte originální náhradní díly.

Všeobecné bezpečnostní informace

- Změna technických parametrů, nebo jakákoliv jiná úprava spotřebiče je nebezpečná.

Instalace

- Tento spotřebič je těžký. Při přemísťování spotřebiče buďte proto opatrní.

- Po odstranění obalu spotřebiče zkontrolujte, zda není poškozený. V případě pochybností spotřebič nepoužívejte a obraťte se na servisní středisko.
- Před použitím spotřebiče je nutné odstranit všechny obalové a přepravní prvky. Pokud se neodstraní, může se spotřebič i jeho funkce vážně poškodit. Viz příslušná část návodu k použití.
- Po ukončení instalace zkontrolujte, zda spotřebič nestojí na přívodní a vypouštěcí hadici a z vrchní deska netiskne elektrický přívodní kabel ke zdi.
- Pokud je spotřebič umístěn na koberci, upravte nožičky tak, aby mohl pod spotřebičem volně proudit vzduch.
- Vždy zkontrolujte, zda po instalaci neuniká z hadic ani z míst napojení voda.
- Pokud je spotřebič umístěn v místnosti, kde je vystaven mrazu, přečtěte si část "Nebezpečí zamrznutí".
- Jakékoliv instalátorské práce, nutné pro zapojení pračky, smí provádět pouze kvalifikovaný instalátor nebo osoba s příslušným oprávněním.
- Jakékoliv elektrikářské práce, nutné pro zapojení tohoto spotřebiče, smí provádět pouze kvalifikovaný elektrikář nebo osoba s příslušným oprávněním.

Použití

- Tento spotřebič je určen k domácímu použití. Nesmí se používat pro jiné účely než pro ty, pro které byl vyroben.
- Perte jen prádlo určené pro praní v automatické pračce. Dodržujte pokyny na visačce prádla.
- Spotřebič nepřepíňujte. Viz tabulku pracích programů.
- Před praním se přesvědčte, že jsou všechny kapsy prázdné a knoflíky a zipy zapnuté. Neperte roztrhané nebo natržené prádlo a před praním odstraňte z prádla skvrny od barvy, inkoustu, rzi a trávy. Podprsenky s kovovými kosticemi se NESMÍ prát v pračce.
- Oděvy, které přišly do styku s těkavými ropnými produkty, se nesmí prát v pračce. Pokud jste na oděv použili těkavé čisticí kapaliny, musíte je z oděvu odstranit ještě před vložením do pračky.

- Nikdy nevytahujte zástrčku ze zásuvky tahem za kabel, ale vždy uchopte zástrčku.
- Nikdy nepoužívejte pračku, jestliže přívodní kabel, ovládací panel, pracovní plocha nebo podstavec jsou poškozené tak, že vnitřek pračky je přístupný.

Dětská pojistka

- Tento spotřebič nesmějí používat osoby (včetně dětí) se sníženými fyzickými, smyslovými nebo duševními schopnostmi, nebo bez patřičných zkušeností a znalostí, pokud je nesledují osoby odpovědné za jejich bezpečnost, nebo jim nedávají příslušné pokyny k použití spotřebiče.
- Na malé děti je třeba dohlédnout, aby si se spotřebičem nehrály.
- Obalový materiál (např. plastové fólie, polystyren) může být pro děti nebezpečný – nebezpečí udušení! Uložte ho z dosahu dětí.
- Všechny prací prostředky uložte na bezpečné místo, kde k nim děti nemají přístup.
- Zajistěte, aby se děti nebo domácí zvířata nemohly dostat do bubnu. Pračka je vybavena speciální funkcí, která brání zavření dětí a domácích zvířat v bubnu. Toto zařízení se aktivuje pootočením tlačítka (bez stisknutí) uvnitř dvířek doprava, až je zářez vodorovně. V případě potřeby můžete použít i minci.

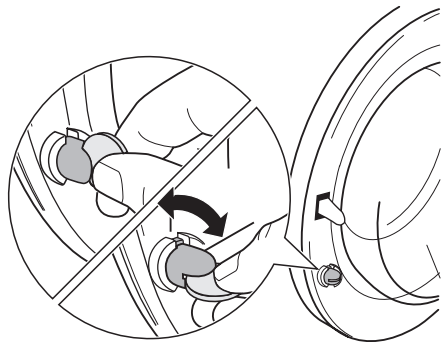

Zařízení se odblokuje pootočením tlačítka doleva, až je zářez svisle; nyní se dvířka dají opět zavřít.

POPIS SPOTŘEBIČE

- i** Váš nový spotřebič splňuje všechny moderní požadavky na účinné praní prádla s nízkou spotřebou vody, energie a pracího prostředku. Jeho nový prací systém umožňuje úplné využití pracího prostředku, snižuje spotřebu vody a šetří tak energii.

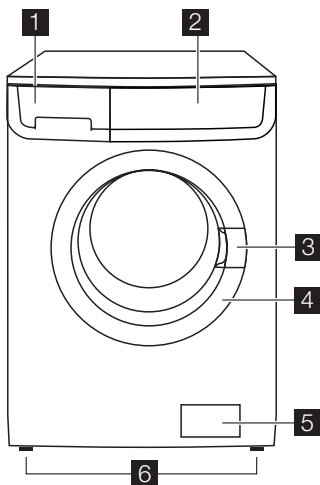

- | | |
|---|------------------------------|
| 1 Zásuvka dávkovače pracích prostředků | 4 Typový štítek |
| 2 Ovládací panel | 5 Vypouštěč čerpadlo |
| 3 Držadlo dvířek | 6 Seřiditelné nožičky |

Zásuvka dávkovače pracích prostředků

☐ Komora pro prací prostředek používaná pro předpírku nebo fázi namáčení, nebo pro odstraňovač skvrn během aktivní fáze odstraňování skvrn (je-li k dispozici). Prací prostředek pro předpírku a namáčení se přidává na začátku pracího programu. Odstraňovač skvrn se přidává v aktivní fázi odstraňování skvrn.

☐ Komora na práškový nebo tekutý prací prostředek použitý pro hlavní praní. Tekutý prací prostředek nalijte **těsně před** spuštěním programu.

⊗ Příhrádka pro tekuté přísady (aviváž, škrob).

Dodržujte doporučení výrobce ohledně množství použitého pracího prostředku a nepřekračujte značku **"MAX"** na zásuvce dávkovače pracího prostředku. Všechny avivážní nebo škrobicí přísady se musí nalít do komory ještě před spuštěním pracího programu.

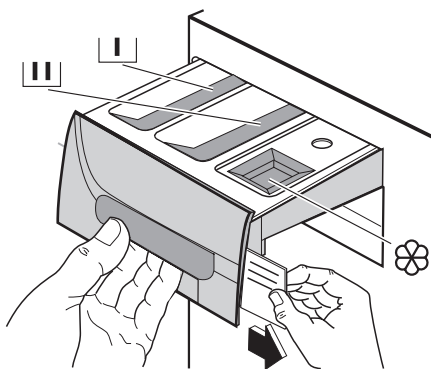

Tabulka programů

Se spotřebičem jsou dodávány různé tabulky programů v několika jazycích. Jedna je na přední straně zásuvky dávkovače pracích prostředků a ostatní jsou součástí návodu k

použití pro uživatele. Tabulku na zásuvce dávkovače můžete snadno vyměnit: vyjměte tabulku ze zásuvky posunutím směrem doprava a vložte tabulku v požadovaném jazyce.

OVLÁDACÍ PANEL

i Níže vidíte obrázek ovládacího panelu. Jsou na něm programový volič, tlačítka, kontrolka a displej. Na následujících stranách jsou tyto ovladače označeny příslušnými čísly.

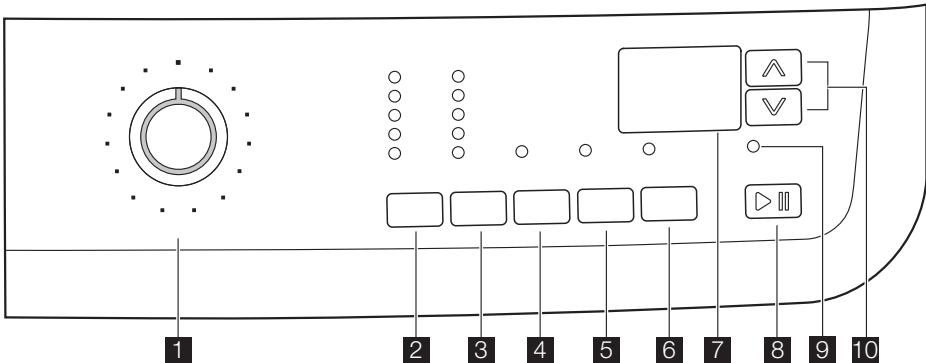

1 Otočný volič programu

2 Tlačítko TEPLOTA

3 Tlačítko pro snížení rychlosti
ODSTŘEĐOVÁNÍ

4 Tlačítko PŘEDPÍRKA

5 Tlačítko EXTRA MÁCHÁNÍ

6 Tlačítko ODLOŽENÝ START

7 Displej

8 Tlačítko START/PAUZA

9 Kontrolka ZABLOKOVANÁ DVÍŘKA

10 Tlačítka ČASOVÝ MANAŽER











Tabulka symbolů

Otočný volič programu

	= programy časového manažera (Time Manager)		= Máchání
	= Bavlna		= Čerpání
	= Syntetické		= Odstředění
	= Jemné		= Úsporný
	= Vlna		= Snadné žehlení
	= Ruční praní		= Džiny
	= Hedvábí		= Allergy stop
	= Dámské prádlo		= Dezinfekce

Tlačítka a kontrolky možností

	= Teplota		= Extra máchání
--	-----------	--	-----------------

	= Studené praní		= Odložený start
	= Snížení rychlosti odstředění		= Dětská pojistka
	= Zastavení máchání		= Zablokované dvířek
	= Noční cyklus		= Start/Pauza
	= Předpírka		= Tlačítka Časový manažer (Time Manager)

Volič programu

Volič programu umožňuje zapnutí či vypnutí pračky anebo výběr programu.

Teplota

Toto tlačítko umožňuje zvýšení nebo snížení prací teploty.

Snížení rychlosti odstředění

Stisknutím tohoto tlačítka můžete snížit maximální rychlost odstředování povolenou pro zvolený program nebo zvolit dostupné možnosti.

Zastavení máchání

Jestliže zvolíte tuto možnost, pračka nevyпустí vodu z posledního máchání, aby se prádlo nezmačkalo. Předtím, než otevřete dvířka, musíte vypustit vodu. Kroky nutné k vypuštění vody jsou popsány v části "Na konci programu".

Noční cyklus

Zvolíte-li tuto možnost, pračka nevyпустí vodu z posledního máchání a všechny fáze odstředění se zruší, aby se prádlo nezmačkalo. Tento prací cyklus je velmi tichý, můžete ho zvolit pro praní v nočních hodinách nebo tehdy, kdy je levnější proud. U některých programů se máchání provádějí s použitím většího množství vody. Předtím, než otevřete dvířka, musíte vypustit vodu. Kroky nutné k vypuštění vody jsou popsány v části "Na konci programu".

Předpírka

Při zvolení této možnosti pračka provede ještě před hlavním praním fázi předpírky. Doba

praní bude delší. Tuto funkci doporučujeme pro velmi zašpiněné prádlo.

Extra máchání

Konstrukce tohoto spotřebiče umožňuje úsporu energie. Jestliže je však nezbytné máchat prádlo ve větším množství vody (extra máchání), zvolte tuto funkci. Pračka provede několik přídavných máchání. Tato funkce se doporučuje hlavně pro osoby alergické na prací prostředky a v oblastech s měkkou vodou.

Odložený start

Pomocí tohoto tlačítka můžete prací program odložit o 30 - 60 - 90 minut, 2 hodiny, a dále po 1 hodině až o max. 20 hodin.

Start/Pauza

Tímto tlačítkem spustíte nebo přerušíte zvolený program.

Časový manažer (Time Manager)

Pomocí těchto tlačítek můžete změnit délku programu automaticky navrženou spotřebičem.

Kontrolka Zablokovaná dvířka

Kontrolka **9** se rozsvítí, když program začne a označuje, kdy je možné otevřít dvířka:

- svítí: dvířka nemůžeme otevřít. Pračka peře nebo se zastavila s vodou v bubnu.
- nesvítí: dvířka můžeme otevřít. Program skončil, nebo je vypuštěná voda.
- bliká: dvířka se otevírají

Displej

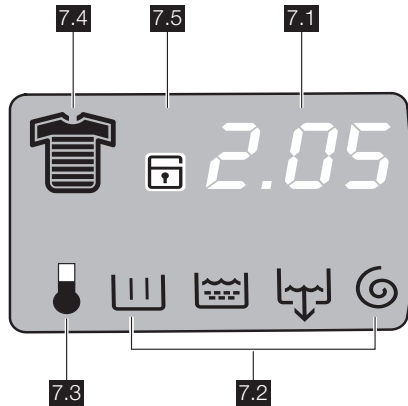

Na displeji se objevují následující údaje:

7.1:

• Délka zvoleného programu

Po volbě programu se na displeji zobrazí délka v hodinách a minutách (například **2.05**). Délka se vypočítává automaticky na základě doporučeného maximálního množství prádla pro každý druh tkaniny. Po spuštění programu se zbývající čas aktualizuje každou minutu.

• Odložený start

Zvolené odložení nastavené pomocí příslušného tlačítka se na několik vteřin objeví na displeji, potom se znovu zobrazí délka zvoleného programu

• Varovné kódy

V případě provozních problémů se na displeji mohou zobrazit některé varovné kódy, například **E20** (viz odstavec „Co dělat, když...“).

• Nesprávná volba funkce

Jestliže je zvolena funkce, která není kompatibilní se zvoleným pracím programem, objeví se ve spodní části displeje na několik sekund zpráva **Err** a příslušná červená kontrolka tlačítka **8** začne blikat.

• Konec programu

Po skončení programu se zobrazí tři blikající nuly, kontrolka **9** a kontrolka tlačítka **8** zhasnou a je možné otevřít dvířka.

7.2: Ikony fáze pracího programu

- Praní
- Máchání
- Vypouštění
- Odstředění

Po zvolení pracího programu se dole na displeji začnou zobrazovat ikony odpovídajícím různým fázím daného pracího programu. Po stisknutí tlačítka **8** zůstane svítit jen ikona probíhající fáze.

7.3: Fáze ohřevu

Během pracího cyklu se na displeji zobrazí ikona teploty označující, že pračka začala ohřívat vodu v bubnu.

7.4: Ikony stupně zašpinění

- Intenzivní
- Normální
- Denní
- Mírné
- Krátký
- Extra krátký
- Osvěžení
- Extra osvěžení

Po zvolení programu se na displeji zobrazí ikona označující stupeň zašpinění automaticky navržený pračkou.

7.5: Dětská bezpečnostní pojistka (viz odstavec „Dětská pojistka“).

PŘI PRVNÍM POUŽITÍ

- i** • Zkontrolujte, zda je elektrické a vodo-
vodní připojení v souladu s pokyny k
instalaci.
- Vymějte z bubny polystyren a veškerý
další obalový materiál.
- Nalijte 2 litry vody do komory pro hlav-
ní praní  dávkovače pracích
prostředků, abyste aktivovali **ECO** ve-

ntil. Potom spusťte cyklus pro bavlnu
na maximální teplotu s prázdnou
pračkou, aby se z bubny a vany od-
stranily všechny zbytky z výroby. Do
komory pro hlavní praní nalijte polo-
viční množství pracího prostředku a
spusťte pračku.

VLASTNÍ NASTAVENÍ

Zvukové signály

Spotřebič je vybaven zvukovým zařízením,
které se rozezná v těchto případech:

- na konci cyklu
- při poruše.

Současným stisknutím tlačítka **4** a **5** po dobu
přibližně **6 sekund** dojde k vypnutí zvukové-
ho signálu (s výjimkou situací, kdy došlo k
poruše). Dalším stisknutím těchto 2 tlačítek
se zvukový signál opět aktivuje.

Dětská pojistka

Toto zařízení umožňuje ponechat pračku bez
dohledu a přitom bez obav, že se děti zraní

nebo spotřebič poškodí. Tato funkce zůstává
aktivní, i když pračka zrovna nepere.

Dětskou pojistku můžete nastavit dvěma
způsoby:

1. Před stisknutím tlačítka **8** : pračku nebu-
de možné spustit.
2. Po stisknutí tlačítka **8** : nebude možné
změnit žádný program ani možnost.

K aktivaci nebo vypnutí této možnosti stis-
kněte současně asi na 6 vteřin tlačítka **5** a **6** ,
dokud se na displeji neobjeví nebo nezmizí
ikona  .

DENNÍ POUŽÍVÁNÍ

Vložte prádlo

Otevřete dvířka opatrným zatažením za držá-
dlo dvířek směrem ven. Prádlo vkládejte do
bubny po jednotlivých kusech a důkladně ho
protřepte. Zavřete dvířka.

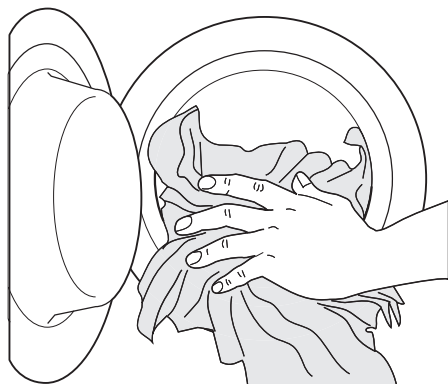

Odměřte prací prostředek a aviváž

Vytáhněte zásuvku dávkovače až na doraz.
Odměřte požadované množství pracího

prostředku, nasypejte ho do komory pro hlavní
praní  , nebo do příslušné komory, pokud
to zvolený program/možnost vyžaduje (viz
další podrobnosti v části "Zásuvka dávkova-
če pracích prostředků").

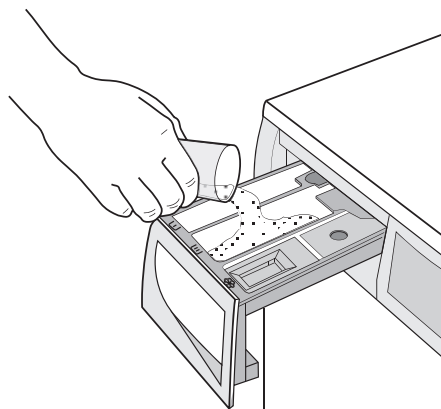

Jestliže chcete, nalijte aviváž do komory
označené  (použité množství nesmí

přesáhnout značku "MAX" na dávkovači). Zásuvku lehce zavřete.

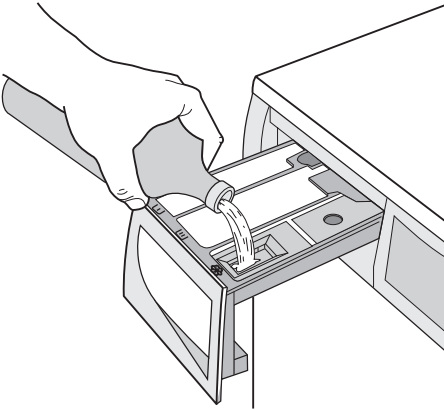

Zvolte příslušný program otáčením voliče programu (1)

Otočte voličem programu na požadovaný program. Pračka navrhne teplotu a automaticky zvolí hodnotu maximální rychlosti odstředění pro zvolený program. Tyto hodnoty můžete změnit stisknutím příslušných tlačítek. **Zelená** kontrolka tlačítka **8** začne blikat.

Voličem programu můžete otáčet ve směru doprava i doleva. Chcete-li resetovat program/vypnout pračku, otočte ho do polohy .

Na konci programu je nutné pootočit voličem programu do polohy  k vypnutí pračky.

 **Pozor** Pokud voličem programu otočíte za chodu spotřebiče na jiný program, **červená** kontrolka tlačítka **8** 3x zabliká a na displeji se objeví zpráva **Err** na znamení špatného výběru. Pračka nově zvolený program neprovede.

Tlačítka možnosti programu

V závislosti na zvoleném programu lze kombinovat různé možnosti. Ty musí být zvoleny po výběru požadovaného programu a před stisknutím tlačítka **8**.

Zvolte teplotu stisknutím tlačítka 2

Když vyberete program, pračka automaticky navrhne obvyklou teplotu pro tento program. Opakovaným stisknutím tohoto tlačítka můžete zvýšit nebo snížit teplotu, chcete-li prá-

dlo vyprat v jiné teplotě, než je teplota navržená pračkou.

Snižte rychlost odstředování pomocí tlačítka 3

Po zvolení požadovaného programu spotřebič automaticky nabídne maximální rychlost odstředění pro daný program. Opakovaným stisknutím tlačítka **3** můžete změnit rychlost odstředění, chcete-li prádlo odstředít s jinou rychlostí. Rozsvítí se příslušná kontrolka.

Vyberte dostupnou možnost pomocí tlačítek 3, 4 a 5

V závislosti na zvoleném programu lze kombinovat různé možnosti ještě před stisknutím tlačítka **8**. Po volbě možnosti se rozsvítí příslušná kontrolka.

Při nesprávně vybrané funkci 3x zabliká **červená** kontrolka tlačítka **8** a na displeji se na několik vteřin zobrazí zpráva **Err**.

 Povolené kombinace pracích programů a možností viz kapitola "Prací programy".

Zvolte Odložený start stisknutím tlačítka 6

Před spuštěním programu, pokud chcete odložit start, stiskněte opakovaně tlačítko **6** k volbě požadovaného odkladu. Rozsvítí se příslušná kontrolka.

Zvolená doba Odloženého startu (až o 20 hodin) se na několik vteřin objeví na displeji, potom se znovu zobrazí délka trvání programu.

Tuto možnost musíte zvolit po nastavení programu a před stisknutím tlačítka **8**.

Zrušit nebo upravit dobu odložení startu je možné kdykoliv před stisknutím tlačítka **8**. Volba odloženého startu:

1. Zvolte program a požadované možnosti.
2. Zvolte Odložený start stisknutím tlačítka **6**.
3. Stiskněte tlačítko **8**:
 - pračka zahájí odpočítávání zbylé doby po hodinách.
 - Program se spustí po uplynutí nastaveného času odložení.

Zrušení odloženého startu po stisknutí tlačítka **8**:

1. Uvedte pračku do stavu PAUZY stisknutím tlačítka **8**.

2. Stiskněte tlačítko **6** jednou, až se zobrazí symbol **0'**.
3. Stiskněte opět tlačítko **8** ke spuštění programu.

Důležité Zvolenou dobu odložení můžete změnit jen po opětovné volbě pracího programu. Odložený start **nemůžete** zvolit u programu **VIPOUŠTĚNÍ**.

Spusťte program stisknutím tlačítka 8

Zvolený program spustíte stisknutím tlačítka **8**, příslušná zelená kontrolka **8** přestane blikat.

Přerušení probíhajícího programu se provádí stisknutím tlačítka **8**: zelená kontrolka začne blikat.

K restartování programu od místa, ve kterém byl přerušen, stiskněte opět tlačítko **8**. Pokud jste zvolili odložení startu, pračka zahájí odpočítávání zbylé doby. Při nesprávně vybrané funkci 3x zabliká **červená** kontrolka tlačítka **8** a na displeji se na několik vteřin zobrazí zpráva **Err**.

Zvolte možnost Časový manažer stisknutím tlačítka 10

Opakovaným stisknutím těchto tlačítek můžete délku pracího cyklu prodloužit nebo zkrátit. Na displeji se objeví ikona stupně zašpinění, která udává zvolený stupeň zašpinění. Tato volba je dostupná pouze s programy **Bavlna**, **Syntetické** a **Jemné**.

Stupeň zašpinění	Ikona	Druh tkaniny
Intenzivní		Pro velmi zašpiněné prádlo
Normální		Pro normálně zašpiněné prádlo
Denní		Pro prádlo po jednodenním nošení
Mírné		Pro málo zašpiněné prádlo
Krátký		Pro velmi málo zašpiněné prádlo
Extra krátký ¹⁾		Pro prádlo, které bylo použito nebo nošeno pouze krátce
Osvěžení ¹⁾		Pouze pro osvěžení prádla

Stupeň zašpinění	Ikona	Druh tkaniny
Extra osvěžení ¹⁾		Pro osvěžení pouze několika málo kusů prádla

1) Doporučujeme snížit množství prádla (viz tabulka Prací programy).

2) Když zvolíte tuto možnost, objeví se příslušná ikona pouze na chvilku a poté okamžitě zmizí.

Změna možnosti nebo probíhajícího programu

Každou funkci je možné změnit ještě před jejím provedením programem.

Před provedením jakékoli změny musíte uvést pračku do stavu PAUZA a stisknout tlačítko **8** (jestliže si přejete změnit funkci Časový manažer), musíte zrušit probíhající program a provést svoji volbu znovu.

Změna probíhajícího programu je možná pouze jeho resetováním. Otočte voličem programu do polohy , a potom na nově zvolený program. Spusťte nový program opětovným stisknutím tlačítka **8**. Voda z pračky se nevyпустí.

Přerušení programu

Stiskněte tlačítko **8** k přerušení probíhajícího programu, příslušná zelená kontrolka začne blikat.

Stiskněte znovu tlačítko k **restartování** programu.

Zrušení programu

Otočte voličem programu do polohy , k zrušení právě probíhajícího programu. Nyní můžete zvolit nový program.

Otevření dvířek

Jestliže potřebujete dvířka otevřít po spuštění programu (nebo během doby odložení), musíte nejprve nastavit pračku do stavu PAUZY stisknutím tlačítka **8**.

Po několika minutách kontrolka **9** zhasne a můžete dvířka otevřít.

Jestliže kontrolka stále svítí a dvířka jsou zablokována, znamená to, že pračka již ohřívá, nebo že hladina vody je příliš vysoko. V žádném případě neotvírejte dvířka silou!

Jestliže nemůžete dvířka otevřít, ale nutně to potřebujete, vypněte pračku otočením voliče programu do polohy **0**. Po několika minutách můžete dvířka otevřít (**Pozor na hladinu vody a teplotu!**).

Po zavření dvířek je nutné opět zvolit program a funkce a stisknout tlačítko **8**.

Na konci programu

Pračka se automaticky zastaví. Na displeji se zobrazí tři blikající **0.00** a kontrolka tlačítka **8** zhasne. Zazní několik zvukových signálů. Pokud zvolíte program nebo možnost, která končí s nevypuštěnou vodou v bubnu, dvířka zůstanou zablokovaná na znamení, že před otevřením dvířek je nejdříve nutné vypustit vodu.

Vodu z pračky vypustíte následujícím postupem:

1. Otočením voliče programu do polohy **O**.

2. Zvolte program vypouštění nebo odstředění.
3. Pokud je třeba, snižte rychlost odstředění pomocí příslušného tlačítka.
4. Stiskněte tlačítko **8**.

Na konci programu se dvířka uvolní a lze je otevřít. Otočením voliče programu do polohy **O** pračku vypněte.

Vyjměte prádlo z bubny a pečlivě zkontrolujte, zda je buben prázdný. Jestliže už nebudete pračku používat, zavřete přívod vody. Nechte dvířka pootvěřená, abyste zabránili vzniku plísní a nepříjemných pachů.

Klidový stav : po skončení programu se za několik minut aktivuje systém úspory energie.

Jas displeje se zeslabí. Stisknutím jakéhokoliv tlačítka úsporný energetický režim zrušíte.

UŽITEČNÉ RADY A TIPY

Třídění prádla

Sledujte symboly s kódy pro praní na každé visačce oděvu a dodržujte pokyny výrobce pro praní. Prádlo rozřídíte takto: bílé, barevné, syntetické, jemné, vlněné.

Před vložením prádla

Nikdy neperte bílé a barevné prádlo dohromady. Bílé prádlo by při takovém praní ztratilo svoji bělost.

Nové barevné prádlo by mohlo pustit barvu; a proto by se poprvé mělo prát samostatně. Zapněte knoflíky polštářů, zatáhněte zipy, zapněte háčky a patenty. Svažte všechny pásky nebo dlouhé stužky.

Před praním odstraňte silné skvrny.

Zvlášť odolné skvrny je třeba ošetřit již před praním speciálním čisticím nebo čistící pastou.

Se záclonami zacházejte se zvláštní péčí. Odstraňte háčky, nebo je vložte do nějakého uzavřeného pytlíku nebo sítky.

Odstraňování skvrn

Odolné skvrny se nedají odstranit jen vodou a pracím prostředkem. Doporučuje se proto odstraňovat je již před praním.

Krev: čerstvé skvrny odstraňujte studenou vodou. Zaschlé skvrny nechte přes noc namočené ve speciálním pracím přípravku a pak je odstraňte ručně vodou a mýdlem.

Olejoyé barvy: navlhčete benzinovým čističem skvrn, položte kus na měkkou látku a skvrnu vytřete; postup několikrát opakujte.

Zaschlé olejoyé skvrny: navlhčete terpentýnem a položte kus na měkkou látku. Skvrnu vytírejte ručně pomocí klůčku bavlněné látky.

Rez: použijte kyselinu šťavelovou rozpuštěnou v horké vodě, nebo odstraňovač rzi používaný za studena. U starých rezavých skvrn si počínejte opatrně, protože celulózová struktura bude již poškozená a tkanina by se mohla proděravět.

Plísněové skvrny: ošetřete je bělicím prostředkem a dobře vymáchejte (jen bílé a stálobarevné prádlo).

Tráva: lehce namydlete a ošetřete bělicím prostředkem (jen bílé a stálobarevné prádlo).

Skvrny od kuličkového pera a lepidel: navlhčete acetonem ¹⁾, položte oděv na měkkou látku a skvrnu ručně vytřete.

Rtěnka: navlhčete acetonem jako v předchozím případě, a pak skvrny ošetřete metylalkoholem. Zbylé stopy odstraňte pomocí bělicího prostředku.

Červené víno: namočte do vody s pracím prostředkem, vymáchejte a ošetřete kyselinou octovou nebo citrónovou a vymáchejte. Zbylé stopy odstraňte pomocí bělicího prostředku.

Inkoust: podle druhu inkoustu navlhčete tkaninu nejprve acetonem ¹⁾, pak kyselinou

¹⁾ na umělé hedvábí aceton nepoužívejte

octovou; zbylé stopy na bílém prádle ošetřete bělicím prostředkem a pak řádně vymáchejte.

Skvrny od dehtu: nejprve skvrny ošetřete odstraňovačem skvrn, metylalkoholovým nebo benzinovým, a pak vytřete pastovým čisticím prostředkem.

Prací prostředky a přísady

Dobré výsledky praní závisí také na volbě pracího prostředku a použití správného množství, aby nedocházelo k plýtvání a poškozování životního prostředí.

Ačkoli jsou prací prostředky biologicky rozložitelné, obsahují látky, které ve velkých množstvích mohou změnit jemnou rovnováhu v přírodě.

Volba pracího prostředku závisí na druhu tkaniny (jemná, vlněná, bavlněná apod.), barvě, prací teplotě a stupni zašpinění.

V této pračce se mohou používat všechny běžně dostupné prací prostředky, určené pro automatické pračky:

- práškové prostředky pro všechny druhy tkanin
- práškové prostředky pro jemné tkaniny (max. 60 °C) a vlnu
- tekuté prostředky, přednostně pro prací programy s nízkou prací teplotou (max. 60 °C), pro všechny druhy tkanin nebo speciální prostředky pouze pro vlnu.

Prací prostředek a jakékoli přísady se musí před spuštěním pracího programu dávkovat do příslušné komory zásuvky dávkovače.

Jestliže použijete tekutý prací prostředek, musíte zvolit program **bez** předpírky. Tato pračka je vybavena systémem recirkulace, který umožňuje optimální využití koncentrovaného pracího prostředku. Dodržujte doporučení výrobce ohledně množství použitého pracího prostředku a **nepřekračujte značku "MAX" na zásuvce dávkovače pracího prostředku**.

Množství pracího prostředku

Druh a množství pracího prostředku bude záviset na druhu tkaniny, množství prádla, stupni zašpinění a tvrdosti použité vody. Dodržujte pokyny výrobce k množství použitého prostředku.



Menší množství pracího prostředku použijte tehdy, když:





















- perete malé množství prádla
- prádlo je lehce zašpiněné
- při praní se tvoří velké množství pěny.

Stupně tvrdosti vody













Tvrdost vody se označuje tzv. stupni tvrdosti. Tvrdost vody ve své domácnosti zjistíte u místního vodárenského podniku, nebo na místním úřadě. Pokud má voda střední nebo vysoký stupeň tvrdosti, doporučujeme přidat změkčovač vody, vždy však s ohledem na pokyny výrobce. Pokud je voda měkká, upravte množství čisticího prostředku.

PRACÍ PROGRAMY

Program Maximální a minimální teplota Popis cyklu Maximální rychlost odstředování Maximální množství prádla Druh prádla	Možnosti	Komora na prací prostředek
BAVLNA  95 °C – studená Hlavní praní – máchání Odstředění při maximálních otáčkách Max. náplň 7 kg – Sníž. náplň 3,5 kg Pro bílou a barevnou bavlnu (normálně zašpiněné prádlo).	ODSTŘEDĚNÍ NOČNÍ CYKLUS ZASTAVENÍ MÁCHÁNÍ PŘEDPÍRKA EXTRA MÁCHÁNÍ ČASOVÝ MANAŽER 1)	

Program Maximální a minimální teplota Popis cyklu Maximální rychlost odstředování Maximální množství prádla Druh prádla	Možnosti	Komora na prací prostředek
SYNETICKÉ  60 °C – studená Hlavní praní – máchání Maximální otáčky odstředování 900 ot/min Max. náplň 3,5 kg – Sníž. náplň 2 kg Syntetické nebo směsné tkaniny: spodní prádlo, bavrné prádlo, nesrážlivé košile, blůzy.	Odstředění NOČNÍ CYKLUS ZASTAVENÍ MÁCHÁNÍ PŘEDPÍRKA EXTRA MÁCHÁNÍ ČASOVÝ MANAŽER ¹⁾	 2)  
JEMNÉ  40 °C – studená Hlavní praní – máchání Maximální otáčky odstředování 700 ot/min Max. náplň 3,5 kg – Sníž. náplň 2 kg Jemné prádlo: akryl, viskóza, polyester.	NOČNÍ CYKLUS ZASTAVENÍ MÁCHÁNÍ PŘEDPÍRKA EXTRA MÁCHÁNÍ ČASOVÝ MANAŽER ¹⁾	 2)  
VLNA/ RUČNÍ PRANÍ     40 °C – studená Hlavní praní – máchání Maximální otáčky odstředování 900 ot/min Max. náplň 2 kg Prací program pro vlnu, která se může prát v pračce, i pro vlněné a jemné tkaniny doporučené prát ručně. Poznámka : Při praní jediného nebo objemného kusu může být spotřebič nevyvážený. Pokud spotřebič neprovede závěrečné odstředění, přidejte další prádlo, rovnoměrně ho rozložte rukou a pak zvolte program odstředění.	Odstředění NOČNÍ CYKLUS ZASTAVENÍ MÁCHÁNÍ	 
HEDVÁBÍ  30 °C – studená Hlavní praní – máchání Rychlost odstředování 700 ot/min Max. náplň 1 kg Šetrný prací program vhodný pro hedvábí a smíšené syntetické prádlo.	NOČNÍ CYKLUS ZASTAVENÍ MÁCHÁNÍ	 
DÁMSKÉ PRÁDLO  40 °C – studená Hlavní praní – máchání Maximální rychlost odstředování 900 ot/min Max. náplň 1 kg Tento program se hodí pro velmi jemné prádlo jako dámské prádlo, podprsenky, spodní prádlo apod.	Odstředění NOČNÍ CYKLUS ZASTAVENÍ MÁCHÁNÍ	 

Program Maximální a minimální teplota Popis cyklu Maximální rychlost odstředování Maximální množství prádla Druh prádla	Možnosti	Komora na prací prostředek
MÁCHÁNÍ  Máchání Odstředění při maximálních otáčkách Max. náplň 7 kg S tímto programem je možné vymáchat a odstředit bavlněné oblečení, které jste předtím vyprali ručně. Pro větší intenzitu máchání zvolte možnost EXTRA MÁCHÁNÍ. Spotřebič navíc provede dodatečná máchání.	ODSTŘEDĚNÍ NOČNÍ CYKLUS ZASTAVENÍ MÁCHÁNÍ EXTRA MÁCHÁNÍ	
ČERPÁNÍ  Vypuštění vody Max. náplň 7 kg Používá se pro odčerpání vody z posledního máchání u programů s funkcí Zastavení máchání nebo Noční cyklus.		
ODSTŘEDĚNÍ  Vypouštění a dlouhé odstředění Odstředění při maximálních otáčkách Max. náplň 7 kg Samostatné odstředění pro ručně prané prádlo a po programech se zapnutou možností Zastavení máchání nebo Noční cyklus. Rychlost odstředění můžete zvolit stisknutím příslušného tlačítka podle druhu prádla, které má být odstředěno.	ODSTŘEDĚNÍ	
BAVLNA ÚSPORNÝ  +  95° - 40° Hlavní praní – máchání Odstředění při maximálních otáčkách Max. náplň 7 kg Bílá a stálbarevná bavlna. Tento program je vhodný pro lehce nebo normálně zašpiněné bavlněné prádlo. Teplota bude nižší a doba praní bude delší. Tím dosáhnete dobrého výsledku praní a ušetříte energii.	ODSTŘEDĚNÍ NOČNÍ CYKLUS ZASTAVENÍ MÁCHÁNÍ PŘEDPÍRKA EXTRA MÁCHÁNÍ	 2)  
SNADNÉ ŽEHLENÍ  60 °C – studená Hlavní praní – máchání Maximální rychlost odstředování 900 ot/min Max. náplň 1 kg Tento program je vhodný pro syntetické nebo směsné tkaniny, určené pro žehlení. Prádlo se vypere a odstředí šetrným způsobem, aby se nezmačkalo. Žehlení pak bude jednodušší. Spotřebič navíc provede dodatečné máchání.	ODSTŘEDĚNÍ ZASTAVENÍ MÁCHÁNÍ PŘEDPÍRKA EXTRA MÁCHÁNÍ	 2)  

Program Maximální a minimální teplota Popis cyklu Maximální rychlost odstředování Maximální množství prádla Druh prádla	Možnosti	Komora na prací prostředek
DŽINY  60 °C – studená Hlavní praní – máchání Maximální rychlost odstředování 1200 ot/min Max. náplň 3,5 kg S tímto programem je možné vyprat oděvy jako džínové kalhoty, košile a bundy nebo žerzej vyrobený z moderních materiálů. (Funkce Extra máchání se zapne automaticky).	ODSTŘEDĚNÍ NOČNÍ CYKLUS ZASTAVENÍ MÁCHÁ- NÍ PŘEDPÍRKA	 2)  
ALLERGY STOP  60° Hlavní praní – máchání Odstředění při maximálních otáčkách Max. náplň 7 kg Pro bílou a barevnou bavlnu Úsporný cyklus pro dezinfekci prádla. Obsahuje funkci extra máchání snižující zbytkový obsah pracího prostředku, který by mohl způsobit alergie.	ODSTŘEDĚNÍ ZASTAVENÍ MÁCHÁ- NÍ PŘEDPÍRKA	 2)  
DEZINFEKCE  95° Hlavní praní – máchání Odstředění při maximálních otáčkách Max. náplň 7 kg Pro bílou bavlnu Vysokoteplotní cyklus pro dezinfekci prádla.	ODSTŘEDĚNÍ NOČNÍ CYKLUS ZASTAVENÍ MÁCHÁ- NÍ PŘEDPÍRKA EXTRA MÁCHÁNÍ	 2)  
○ = VYP Pro zrušení probíhajícího programu nebo vypnutí spotřebiče.		

1) Jestliže zvolíte možnost *Krátký* nebo *Extra krátký* stisknutím tlačítka **10**, doporučujeme snížit maximální náplň spotřebiče podle tabulky. Plná náplň prádla je možná, ale výsledky praní budou o něco horší. Zvolíte-li možnost *Osvěžení* nebo *Extra osvěžení*, doporučujeme snížit náplň ještě více.

2) Jestliže použijete tekutý prací prostředek, musíte zvolit program bez předpírky

ČIŠTĚNÍ A ÚDRŽBA

 **Upozornění** Před každou údržbou nebo čištěním musíte spotřebič odpojit od přívodu proudu.

Odvápnění

Běžně používaná voda obsahuje vápenec. Doporučujeme proto pravidelně používat v pračce práškový změkčovač vody. Tento postup provádějte samostatně, nikoliv při praní, a dodržujte pokyny výrobce ohledně změkčovacího prášku. Tím se zabrání usazování vodního kamene.

Po každém praní

Nechte dvířka na chvíli otevřená. To pomůže zabránit vlhkosti a vzniku zápachu uvnitř spotřebiče. Otevřením dvířek po praní se také chrání dveřní těsnění.

Údržbové praní

Při nízkých pracích teplotách se uvnitř bubnu mohou vytvořit usazeniny.

Doporučujeme proto provádět pravidelně údržbové praní.

K provedení údržbového praní:

- V bubnu nesmí být prádlo.

- Zvolte prací program pro bavlnu s nejvyšší teplotou.
- Použijte normální dávku pracího prostředku s biologickými vlastnostmi.

Čištění vnějších ploch

Venkovní plochy pračky umývejte pouze vodou se saponátem a poté důkladně vysušte.

Důležité K čištění vnějších ploch nepoužívejte metylalkohol, rozpouštědla nebo podobné prostředky.

Čištění zásuvky dávkovače pracích prostředků

Zásuvku dávkovače pracích prostředků je nutné čistit pravidelně.

Zásuvku dávkovače pracích prostředků na prací prášek a přísady je nutné čistit pravidelně.

Vyndejte zásuvku tak, že stlačíte úchytку směrem dolů a vytáhněte ji ven.

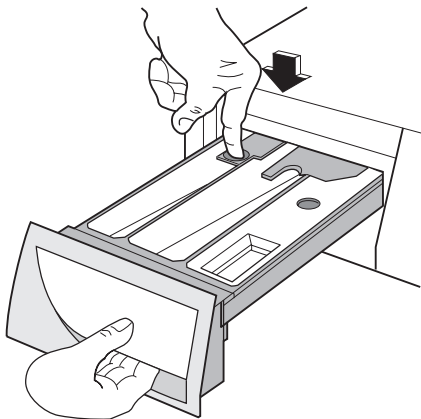

Propláchněte ji pod vodovodem, abyste odstranili všechny zbytky nahromaděného prášku.

Aby čištění bylo snazší, je třeba vrchní díl komory na přísady vyjmout. Všechny části omyjte vodou.

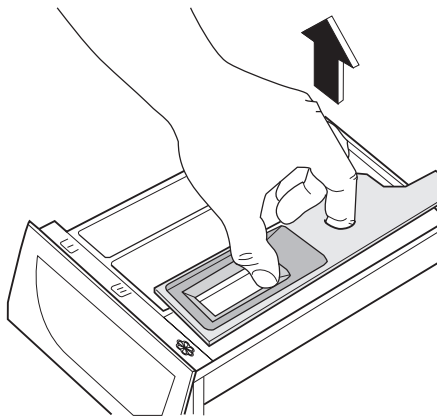

Komoru zásuvky dávkovače očistěte kartáčkem.

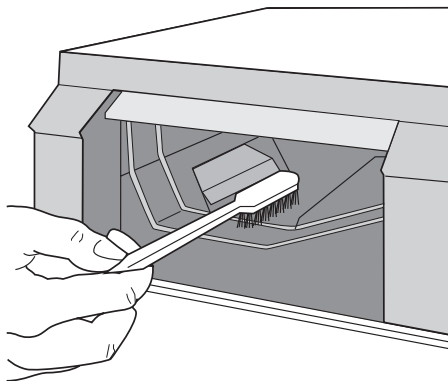

Prací buben

V bubnu se může usazovat rez z rezavých částic v prací vodě nebo z vodovodního kohoutku obsahujících železo.

Důležité Při čištění bubnu nepoužívejte kyselé odvápňovací prostředky, drsné čisticí prostředky obsahující chlor, železné nebo ocelové drátěnky.

1. Odstraňte všechny usazeniny rzi v bubnu čisticími prostředky pro nerezovou ocel.
2. Nechte proběhnout prací program bez prádla, aby se odstranily všechny zbytky čisticích prostředků.

Program: Zvolte program pro bavlnu s maximální teplotou a přidejte asi 1/4 odměrky pracího prostředku.

Těsnění dvířek

Čas od času je nutné zkontrolovat těsnění dvířek a odstranit případné cizí předměty, které se do něj mohly zachytit.

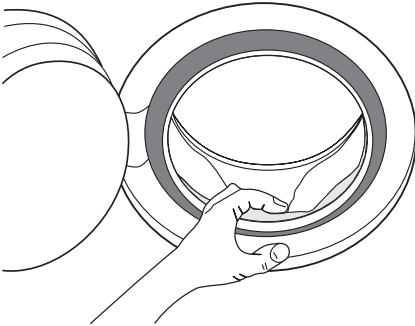

Vypouštěcí čerpadlo

Vypouštěcí čerpadlo musí být kontrolováno pravidelně a zejména, jestliže

- pračka nevypouští vodu nebo neodstředňuje
- je pračka během čerpání vody neobvykle hlučná, což je způsobeno předměty, jako jsou zavírací špendlíky, mince apod., které blokují čerpadlo
- nastal problém s vypouštěním vody (další podrobnosti viz část „Co dělat, když...“).

! **Upozornění** Před otevřením dvířek čerpadla vypněte spotřebič a vytáhněte síťovou zástrčku ze zásuvky.

Postupujte následovně:

1. Vytáhněte zástrčku ze zásuvky.
2. Jestliže je to nutné, počkejte, až se voda ochladí.
3. Otevřete dvířka čerpadla.

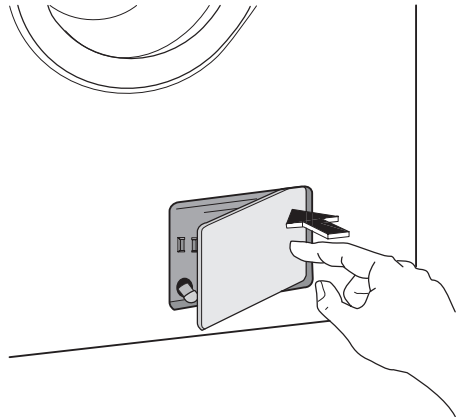

4. Umístěte pod čerpadlo nádobu na vodu, která vyteče z pračky.
5. Vytáhněte nouzovou vypouštěcí hadičku, vložte ji do nádoby a sejměte uzávěr.

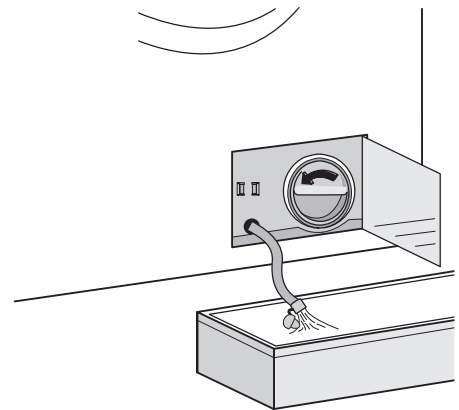

6. Když voda přestane vytékat, odšroubujte kryt čerpadla otáčením směrem proti směru hodinových ručiček a vyjměte filtr. V případě potřeby použijte kleště. Připravte si hadr na utírání vody, která by mohla při odmontování krytu vytéct. Vyčistěte filtr pod tekoucí vodou a odstraňte všechny chomáče prachu.
7. Odstraňte nečistoty a zachycená vlákna ze sedla filtru a z oběžného kola čerpadla.

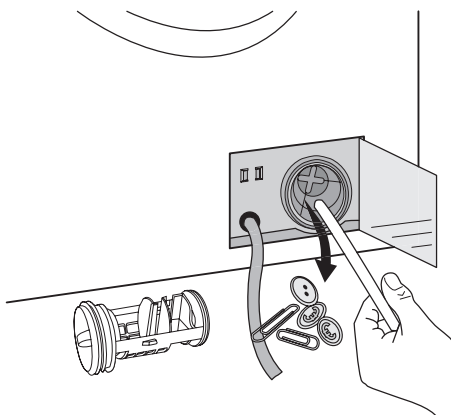

8. Opatrně zkontrolujte, jestli se oběžné kolo čerpadla otáčí (otáčí se trhaně). Pokud se neotáčí, kontaktujte místní servisní středisko.

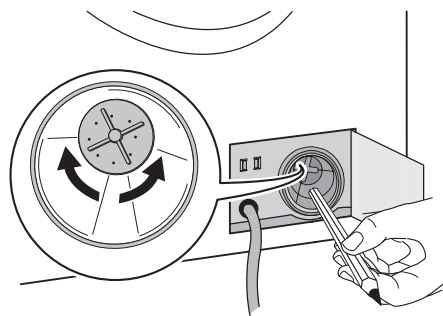

9. Nasadte uzávěr na nouzovou vypouštěcí hadici a vraťte ji na původní místo.
10. Vraťte filtr zpět do čerpadla – musíte jej správně zasunout do speciálních drážek. Otáčením po směru hodinových ručiček pevně našroubujte kryt čerpadla.

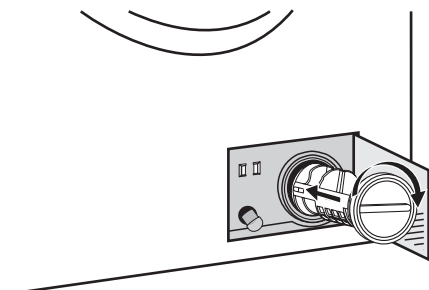

11. Zavřete dvířka čerpadla.

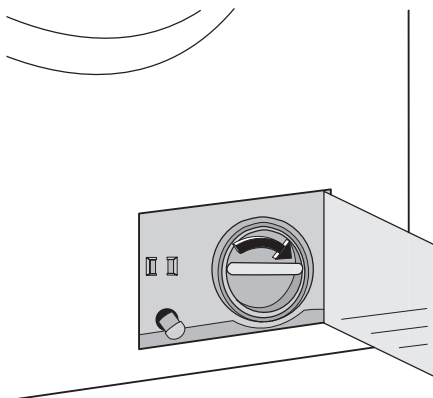

! Upozornění

Jestliže je pračka v provozu, může být v závislosti na vybraném programu v čerpadle horká voda.

Nikdy nesnímejte kryt čerpadla během pracího cyklu, vždy čekejte, až pračka skončí cyklus a je prázdná. Jestliže nasazujete kryt zpět, ujistěte se, že je bezpečně dotažen tak, aby nemohla prosakovat voda a malé děti ho nemohly odšroubovat.

Čištění filtrů přívodu vody

Jestliže zjistíte, že pračka trvá delší dobu než se naplní vodou, zkontrolujte filtr umístěný ve šroubení přívodní hadice, zda není zanesený.

1. Zavřete vodovodní kohoutek.
2. Odšroubujte přívodní hadici od kohoutku.
3. Vyčistěte filtr v hadici tvrdým kartáčkem se štětinami.

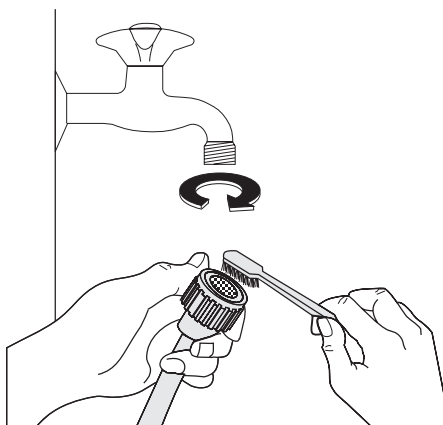

4. Přívodní hadici našroubujte zpět na vodovodní kohoutek.
5. Přívodní hadici pak odšroubujte od pračky. Připravte si hadr, protože může vytéct trochu vody.
6. Vyčistěte filtr ventilu v hadici tvrdým kartáčkem nebo hadříkem.

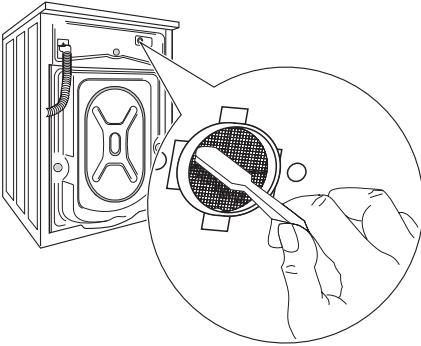

7. Přišroubujte hadice zpět ke spotřebiči a zkontrolujte, zda je dobře utažená.
8. Otevřete vodovodní kohoutek.

Nouzové vypouštění

Když se voda z pračky nevypustila, vypustěte ji následujícím postupem:

1. vytáhněte zástrčku ze zásuvky;
2. zavřete vodovodní kohoutek;
3. podle potřeby počkejte, až se voda ochladí;
4. otevřete dvířka čerpadla;
5. na podlahu dejte mísu. Z krytu filtru vyjměte nouzový vypouštěcí uzávěr. Voda

- vyteče samospádem do nádoby. Když je nádoba plná, uzávěr opět zašroubujte do krytu filtru. Nádobu vylijte. Opakujte postup, dokud voda vytéká;
6. je-li to nutné, vyčistěte čerpadlo podle dříve uvedených pokynů;
7. zašroubujte opět čerpadlo a zavřete dvířka.

Opatření proti vlivu mrazu

Jestliže je spotřebič vystaven teplotám pod bodem mrazu, je třeba provést určitá opatření:

1. vytáhněte zástrčku ze zásuvky.
2. Zavřete vodovodní kohoutek.
3. Odšroubujte přívodní hadici.
4. Vložte konec přívodní hadice do nádoby umístěné na podlaze, otevřete nouzový vypouštěcí uzávěr filtru a nechte vytéct vodu z pračky.
5. Nouzový vypouštěcí uzávěr vraťte zpět do filtru a přívodní hadici přišroubujte zpět.
6. Když budete chtít spotřebič znovu uvést do provozu, zkontrolujte, jestli je teplota prostředí vyšší než 0°C.

Důležité Pokaždé, když vypustíte vodu z pračky pomocí nouzové vypouštěcí hadičky, musíte nalít 2 l vody do komory dávkovače pracích prostředků pro hlavní praní a zapnout vypouštěcí program. Tím se zprovozní **ECO ventil**, který zabrání tomu, aby při následujícím praní zůstala část pracího prostředku nevyužitá.

CO DĚLAT, KDYŽ...

Některé problémy jsou způsobeny pouze zanedbáním údržby nebo přehlédnutím a můžete je snadno odstranit sami bez volání do servisu. Před zavoláním do servisního střediska proveďte nejprve níže uvedené kontroly. Je možné, že během provozu pračky začne blikat **červená** kontrolka tlačítka **8**, každých 20 vteřin zazní zvukové signály a na displeji se zobrazí jeden z následujících poplachových kódů na znamení, že pračka nefunguje:

- **E10**: problém s přívodem vody.
- **E20**: problém s vypouštěním vody.
- **E40**: otevřená dvířka.

Po odstranění problému stiskněte tlačítko **8** k restartování programu. Pokud potíže přetrvávají i po provedení kontrol, zavolejte do místního servisního střediska.

Problém	Možná příčina/Řešení
Pračka nezačne prát:	<p>Dvířka nejsou zavřena. E40</p> <ul style="list-style-type: none"> • Dvířka dobře zavřete. <p>Zástrčka není řádně zasunutá do síťové zásuvky.</p> <ul style="list-style-type: none"> • Zasuňte zástrčku do síťové zásuvky. <p>V zásuvce není proud.</p> <ul style="list-style-type: none"> • Zkontrolujte elektrickou instalaci v domácnosti. <p>Je spálená síťová pojistka.</p> <ul style="list-style-type: none"> • Vyměňte pojistku (aktivujte jistič). <p>Volič není správně nastaven a nebylo stisknuto tlačítko 8.</p> <ul style="list-style-type: none"> • Otočte voličem a stiskněte opět tlačítko 8. <p>Zvolili jste odložený start.</p> <ul style="list-style-type: none"> • Přejete-li si vyprat prádlo hned, zrušte odložený start. <p>Je zapnutá dětská pojistka.</p> <ul style="list-style-type: none"> • Vypněte dětskou pojistku.
Pračka se neplní vodou:	<p>Vodovodní kohoutek je zavřený. E10</p> <ul style="list-style-type: none"> • Otevřete vodovodní kohoutek. <p>Přívodní hadice je přiskřípnutá nebo přehnutá. E10</p> <ul style="list-style-type: none"> • Zkontrolujte připojení přívodní hadice. <p>Filtr v přívodní hadici je zanesený. E10</p> <ul style="list-style-type: none"> • Vyčistěte filtr v přívodní hadici. <p>Dvířka nejsou správně zavřena. E40</p> <ul style="list-style-type: none"> • Dvířka dobře zavřete.
Pračka napustí vodu a hned ji vypustí:	<p>Konec vypouštěcí hadice je příliš nízko.</p> <ul style="list-style-type: none"> • Viz příslušný odstavec v části „Vypouštění vody“.
Pračka nevypouští vodu nebo neodstředí:	<p>Vypouštěcí hadice je přiskřípnutá nebo přehnutá. E20</p> <ul style="list-style-type: none"> • Zkontrolujte připojení vypouštěcí hadice. <p>Došlo k ucpání vypouštěcího filtru. E20</p> <ul style="list-style-type: none"> • Vyčistěte vypouštěcí filtr. <p>Zvolili jste funkci nebo program končící s vodou stále v pračce nebo funkci či program, u kterého jsou zrušeny všechny odstředovací fáze.</p> <ul style="list-style-type: none"> • Zvolte program vypouštění nebo odstředění. <p>Prádlo uvnitř bubny je nesprávně rozloženo.</p> <ul style="list-style-type: none"> • Rozložte prádlo jinak.
Na podlaze je voda:	<p>Bylo použito nadměrné množství nebo nevhodný typ pracího prostředku (dochází k nadměrné tvorbě pěny).</p> <ul style="list-style-type: none"> • Snižte množství pracího prostředku, nebo použijte jiný. <p>Zkontrolujte, zda se nevyskytují netěsnosti ve spojkách přívodní hadice. V některých případech není únik vody z hadice bezprostředně viditelný; zkontrolujte, zda hadice není vlhká.</p> <ul style="list-style-type: none"> • Zkontrolujte připojení přívodní hadice vody. <p>Přívodní nebo vypouštěcí hadice je poškozená.</p> <ul style="list-style-type: none"> • Vyměňte ji za novou. <p>Nevrátili jste zpět uzávěr nouzové vypouštěcí hadice, nebo jste filtr špatně po vyčištění zašroubovali.</p> <ul style="list-style-type: none"> • Nasadte uzávěr na nouzovou vypouštěcí hadičku, nebo úplně zašroubujte filtr.

Pokud problém nemůžete určit nebo vyřešit, obraťte se prosím na naše servisní středisko. Dříve než budete telefonovat do servisu, poznamenejte si model, sériové číslo a datum zakoupení pračky. Servisní středisko se na tyto údaje bude dotazovat.

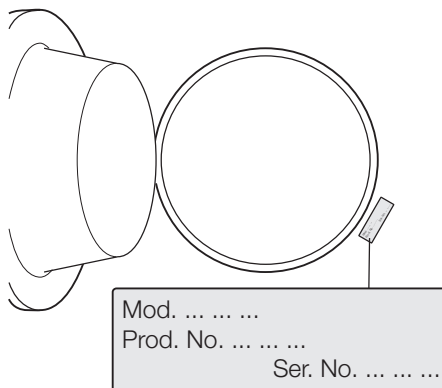

TECHNICKÉ ÚDAJE

Rozměry	Šířka Výška Hloubka Hloubka (Celkové rozměry)	60 cm 85 cm 60 cm 63 cm
Připojení k elektrické síti Napětí - celkový výkon - pojistka	Informace o připojení k elektrické síti jsou uvedeny na typovém štítku na vnitřním okraji dveří pračky.	
Tlak přívodu vody	Minimální Maximální	0,05 MPa 0,8 MPa
Maximální množství prádla	Bavlna	7 kg
Rychlost odstředění	Maximální	1200 ot/min

ÚDAJE O SPOTŘEBĚ

Program	Spotřeba energie (kWh)	Spotřeba vody (litry)	Délka programu (minuty)
Bílá bavlna 95°	2.1	65	Délku programů můžete vidět na displeji ovládacího panelu.
Bavlna 60°	1.4	60	
Bavlna Úsporný 60° 1)	1.05	49	
Bavlna 40°	0.77	60	
Syntetické 40°	0.6	54	
Jemné 40°	0.6	63	
Vlna 30°	0.25	55	

1) "Bavlna Úsporný" při 60 °C s náplní 7kg je výchozí program pro údaje energetického štítku podle směrnice EHS 92/75.

i Údaje o spotřebě uvedené v této tabulce jsou čistě orientační, protože se mohou

lišit podle množství a druhu prádla, teploty přiváděné vody a teploty prostředí.

INSTALACE

Vybalení

Před použitím spotřebiče je nutné odstranit všechny přepravní šrouby a obaly.

Doporučujeme uschovat si všechny ochranné přepravní prvky, abyste je mohli použít při případné další dopravě spotřebiče.

1. Po úplném odstranění obalů položte pračku opatrně na zadní stranu, abyste mohli odstranit polystyrénový podstavec ze spodní části spotřebiče.

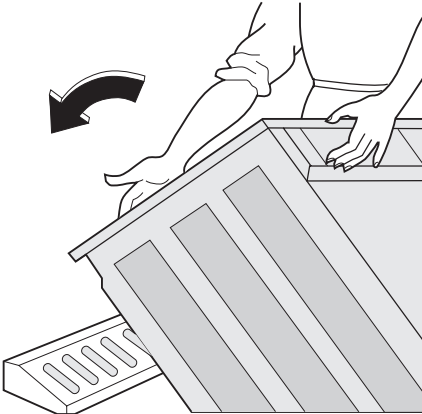

2. Z držáků na zadní straně pračky vyjměte elektrický přívodní kabel, vypouštěcí a přívodní hadici.

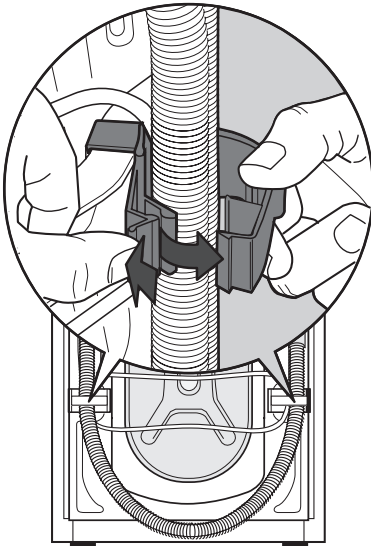

3. Vyšroubujte tři šrouby.

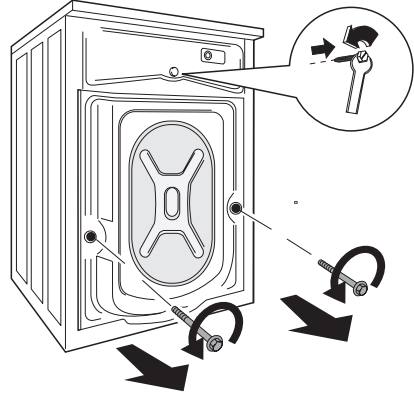

4. Vytáhněte příslušné plastové rozpěrky.

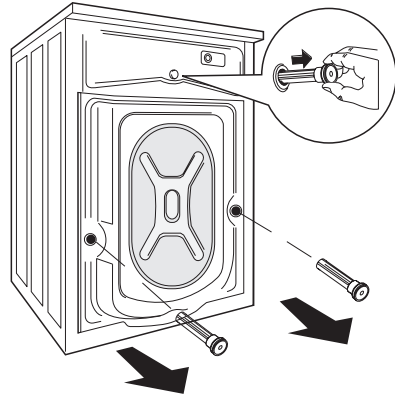

5. Otevřete dvířka a vytáhněte polystyrénový blok připevněný k těsnění dvířek.

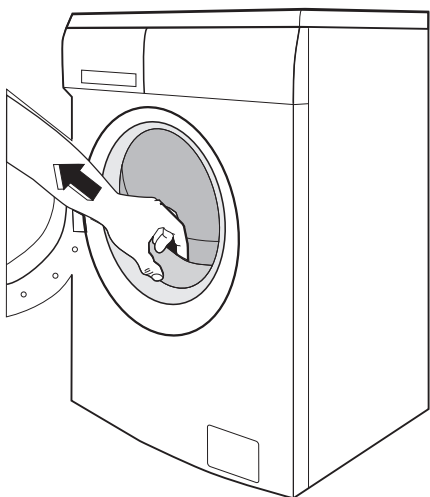

6. Do malého horního otvoru a dvou širokých otvorů vložte odpovídající plastové krytky, které jsou uloženy v sáčku s návodem k použití.

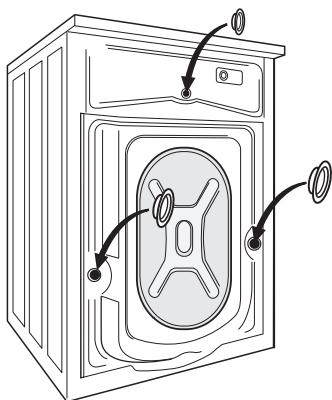

Umístění

Instalujte spotřebič na tvrdé rovné podlaze. Zkontrolujte, zda proudění vzduchu kolem spotřebiče není znemožněno koberci, rohožemi apod. Zkontrolujte, zda se spotřebič nedotýká stěn nebo jiného kuchyňského nábytku. Vyrovnajte pračku zvýšením nebo snížením nožiček. Nožičku lze někdy utáhnout jen obtížně, protože je vybavena pojistnou maticí, ale pračka **MUSÍ** být vyrovnaná a stabilní. Podle potřeby zkontrolujte správné vyrovnání pomocí vodováhy. Nezbytné úpravy můžete provádět pomocí klíče. Přesné vy-

rovnaní zabraňuje vibracím, hluku a pohybu pračky během provozu.

- !** **Pozor** Nikdy nevyrovnavejte případné nerovnosti podlahy podkládáním kartónu, dřeva nebo podobných materiálů pod spotřebič.

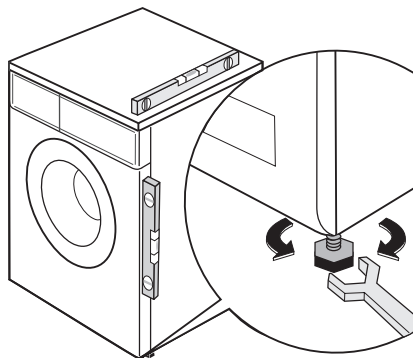

Přívod vody

- !** **Upozornění** Tento spotřebič musí být připojen k přívodu studené vody.

1. Přívodní hadici, která se dodává se spotřebičem, připojte ke kohoutku s 3/4" závitem. Vždy použijte hadici dodávanou s pračkou.

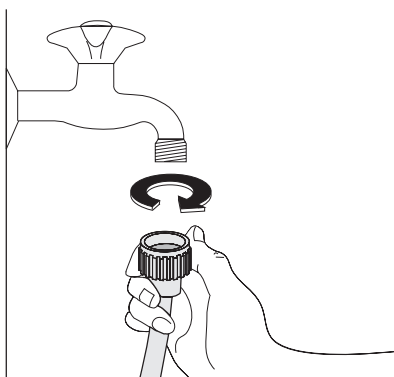

Důležité Pro přívod vody nepoužívejte hadice z předchozího spotřebiče.

2. Konec přívodní hadice na straně pračky se může obrátit kterýmkoli směrem jako na obrázku. Neumísťujte přívodní hadici směrem dolů.

Zahňte hadici doleva nebo doprava podle polohy vodovodního kohoutku.

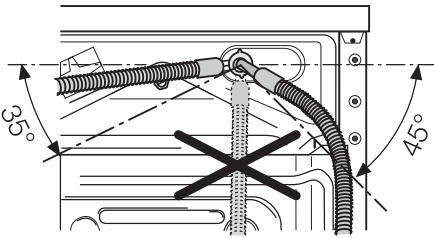

3. Nasadíte správně hadici utažením pojistné matice. Po umístění přívodní hadice se ujistěte, že jste dotáhli matici, aby neunikala voda.

Přívodní hadici nelze nastavovat. Jestliže je příliš krátká a nechcete přemístit kohoutek, musíte koupit novou delší hadici, která je speciálně určená pro tento účel.

Důležité Je-li potrubí, ke kterému připojujete spotřebič nové, anebo už delší dobu nepoužívané, nechte vodu před připojením přívodní hadice nějakou dobu odtéct. Tímto způsobem se vyplaví případné usazeniny písku a rzi v potrubí.

Vypouštění vody

Konec vypouštěcí hadice můžete umístit třemi různými způsoby.

- **Zaháknutím umělohmotného kolena** dodávaného s pračkou za okraj umyvadla.

Důležité je, aby koleno se zahnutou částí hadice nemohlo při vypouštění sklouznout z umyvadla. Upevněte ho proto šňůrkou ke kohoutku nebo k háčku na zdi.

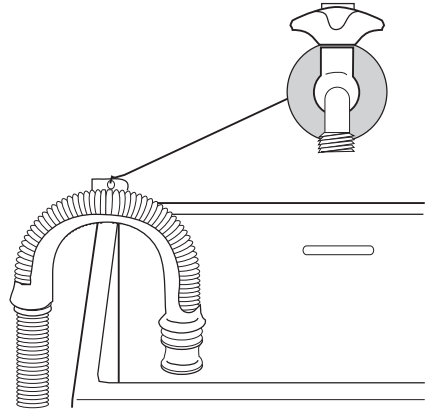

- **Odbočkou v odpadu umyvadla.** Tato odbočka se musí nacházet nad sifonem tak, aby byl oblouk hadice vzdálený minimálně 60 cm od podlahy.
- **Přímo do odpadního potrubí**, které se nachází ve výšce minimálně 60 cm a maximálně 90 cm od podlahy. Konec vypouštěcí hadice musí být stále větraný, tj. vnitřní průměr odpadního potrubí musí být širší než vnější průměr vypouštěcí hadice. Vypouštěcí hadice nesmí být nikde zkroutěná.

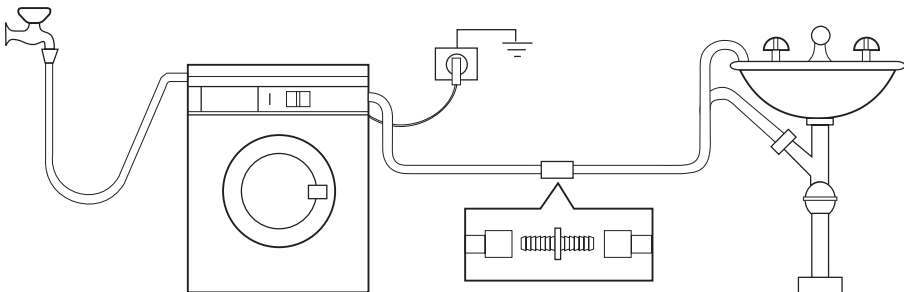

Je-li to nutné, můžete vypouštěcí hadici prodloužit na maximálně 4 metry. Příkladnou vypouštěcí hadici a spojovací díl můžete zakoupit v místním servisním středisku.

PŘIPOJENÍ K ELEKTRICKÉ SÍTI

Informace o připojení k elektrické síti jsou uvedeny na typovém štítku na vnitřním okraji dvířek pračky.

Ověřte si, že váš domácí elektrický rozvod unese maximální požadované zatížení i případné další současně zapnuté domácí elektrospotřebiče.

 **Pračku zapojte na zásuvku s uzemněním.**

 **Výrobce odmítá veškerou odpovědnost za možné poškození**

zdraví a za škody na majetku, k nimž došlo v důsledku nedodržení výše uvedených pokynů.

 **Přívodní kabel musí být po instalaci spotřebiče snadno přístupný.**

 **Kdybyste potřebovali vyměnit přívodní kabel, musí výměnu provést naše servisní středisko.**

POZNÁMKY K OCHRANĚ ŽIVOTNÍHO PROSTŘEDÍ

Symbol  na výrobku nebo jeho balení udává, že tento výrobek nepatří do domácího odpadu. Je nutné odvézt ho do sběrného místa pro recyklaci elektrického a elektronického zařízení. Zajištěním správné likvidace tohoto výrobku pomůžete zabránit negativním důsledkům pro životní prostředí a lidské zdraví, které by jinak byly způsobeny nevhodnou likvidací tohoto výrobku. Podrobnější informace o recyklaci tohoto výrobku zjistíte u příslušného místního úřadu, služby pro likvidaci domovního odpadu nebo v obchodě, kde jste výrobek zakoupili.

Obalové materiály

Materiály označené symbolem  jsou recyklovatelné.

>PE <=polyethylene

>PS <=polystyrene

>PP <=polypropylen

Tyto materiály je nutné vhodit do příslušných sběrných kontejnerů, aby mohlo dojít k jejich druhotnému využití.

Ekologické rady

Chcete-li ušetřit vodu i energii a přispět k ochraně životního prostředí, doporučujeme řídit se následujícími radami:

- Normálně zašpiněné prádlo můžete prát bez předpírky, ušetříte prací prostředek, vodu i čas (a ochráníte tak i životní prostředí).
- Praní je úspornější při plné náplni prádla.
- Vhodným předběžným ošetřením můžete před praním odstranit skvrny a zašpiněná místa; prádlo pak můžete vyprat při nižší teplotě.
- Prací prostředky dávkujte podle tvrdosti vody, množství praného prádla a stupně zašpinění.

Electrolux. Thinking of you.

Aby dowiedzieć się więcej o naszej filozofii, odwiedź naszą stronę internetową www.electrolux.com

SPIS TREŚCI

Informacje dotyczące bezpieczeństwa		Programy prania	38
	27	Konserwacja i czyszczenie	41
Opis urządzenia	29	Co zrobić, gdy...	45
Panel sterowania	30	Dane techniczne	48
Pierwsze użycie	33	Parametry eksploatacyjne	48
Dostosowanie ustawień do osobistych preferencji	33	Instalacja	49
Codzienna eksploatacja	34	Podłączenie do sieci elektrycznej	52
Przydatne rady i wskazówki	37	Ochrona środowiska	52

Może ulec zmianie bez powiadomienia



INFORMACJE DOTYCZĄCE BEZPIECZEŃSTWA

Ważne! Instrukcję należy uważnie przeczytać i zachować do wykorzystania w przyszłości.

- Urządzenie spełnia normy branżowe oraz przepisy prawne dotyczące bezpieczeństwa urządzeń gospodarstwa domowego. Jednakże jako producenci czujemy się zobowiązani do przedstawienia następujących wskazówek bezpieczeństwa.
- Należy zachować niniejszą instrukcję obsługi wraz z urządzeniem, aby umożliwić w przyszłości sprawdzenie informacji. W razie sprzedaży lub przekazania urządzenia innemu użytkownikowi, bądź w razie przeprowadzki i pozostawienia go na miejscu, należy pamiętać o przekazaniu nowemu użytkownikowi niniejszej instrukcji, aby umożliwić mu zapoznanie się z funkcjonowaniem urządzenia i zasadami bezpieczeństwa.
- **KONIECZNIE** należy zapoznać się z nimi przed instalacją urządzenia i przystąpieniem do użytkowania.
- Przed pierwszym uruchomieniem urządzenia należy sprawdzić urządzenie pod kątem ewentualnych uszkodzeń powstałych w transporcie. Nie wolno podłączać uszkodzonego urządzenia do zasilania. W przypadku uszkodzenia elementów urządzenia należy skontaktować się z dostawcą.
- Jeśli urządzenie zostało dostarczone podczas miesięcy zimowych przy ujemnych

temperaturach: Przed pierwszym użyciem należy przechowywać pralkę w temperaturze pokojowej przez 24 godziny.

Ogólne zasady bezpieczeństwa

- Ze względów bezpieczeństwa zabrania się dokonywania jakichkolwiek modyfikacji lub zmian konstrukcyjnych w urządzeniu.
- Podczas prania w wysokich temperaturach drzwi pralki mogą się nagrzewać. Nie wolno ich dotykać!
- Należy upewnić się, czy zwierzęta domowe nie weszły do bębna. W tym celu należy przed użyciem sprawdzić zawartość bębna.
- Monety, agrafki, gwoździe, śrubki, kamienie lub inne twarde lub ostre przedmioty mogą spowodować znaczne uszkodzenie i nie wolno ich wkładać do urządzenia.
- Używać tylko zalecanych ilości środka zmiękczonego tkaniny i detergentu. Użycie zbyt dużych ilości może spowodować uszkodzenie tkanin. Informacje o odpowiednich ilościach środków piorących znajdują się w zaleceniach producenta.
- Małe rzeczy, takie jak skarpetki, sznurowadła, paski itp. należy włożyć do specjalnej torebki lub poszewki na poduszkę, ponieważ mogą się one dostać do wnętrza pralki.
- Nie należy prac w pralce ubrań z fiszbina-
mi, materiałów o nieobsztych lub rozdarta-
tych brzegach.

- Po zakończeniu prania, czyszczenia i konserwacji należy zawsze odłączać urządzenie od źródła zasilania i zamknąć dopływ wody.
- W żadnym wypadku nie wolno podejmować samodzielnych prób naprawy. Naprawy wykonywane przez osoby niedoświadczone mogą spowodować obrażenia lub wadliwe działanie urządzenia. Należy skontaktować się z lokalnym punktem serwisowym. Należy zawsze domagać się użycia oryginalnych części zamiennych.

Instalacja

- Urządzenie jest ciężkie. Należy zachować ostrożność przy jego przenoszeniu.
- Podczas rozpakowywania należy sprawdzić, czy pralka nie została uszkodzona. W przypadku wątpliwości nie należy uruchamiać pralki, lecz skontaktować się z serwisem.
- Przed włączeniem pralki należy usunąć wszystkie materiały opakowaniowe i wszystkie blokady założone na czas transportu. W przeciwnym wypadku może dojść do poważnego uszkodzenia pralki i ubrań. Patrz stosowny rozdział w instrukcji obsługi.
- Po zainstalowaniu pralki należy sprawdzić, czy nie stoi na węźu dopływowym lub węźu odpływowym, oraz czy blat nie przycisnął przewodu zasilającego do ściany.
- Jeśli urządzenie zostanie postawione na miękkiej wykładzinie, należy za pomocą nóżek wyregulować wysokość w taki sposób, aby zapewnić swobodną cyrkulację powietrza pod urządzeniem.
- Po zainstalowaniu należy się upewnić, że węże i ich podłączenia są szczelne.
- Jeśli urządzenie jest instalowane w miejscu narażonym na temperatury poniżej zera, należy przeczytać rozdział "Niebezpieczeństwo zamarznięcia wody".
- Wszelkie prace hydrauliczne wymagane w celu zainstalowania urządzenia powinny być wykonywane przez wykwalifikowanego hydraulika albo inną kompetentną osobę.
- Wszelkie prace elektryczne związane z instalacją urządzenia powinny być przeprowadzone przez uprawnionego elektryka lub inną kompetentną osobę.

Eksploatacja

- Pralka jest przeznaczona do użytku w gospodarstwie domowym. Urządzenie należy używać zgodnie z przeznaczeniem.
- Prać można jedynie tkaniny nadające się do prania w pralce. Przestrzegać zaleceń producenta odzieży umieszczonych na metkach.
- Pralki nie należy przeładowywać. Patrz "Tabela programów".
- Przed rozpoczęciem prania należy opróżnić wszystkie kieszenie i zapiąć wszystkie guziki oraz zamki błyskawiczne. Nie należy prać wystrzępionych lub podartych ubrań. Przed praniem należy zaprać plamy z farby, tuszu, rdzy i trawy. W pralce NIE WOLNO prać biustonoszy z fiszbinami.
- Ubrania, które miały kontakt z lotnymi pochodnymi ropy naftowej nie powinny być prane w pralce automatycznej. W przypadku użycia lotnych płynów do czyszczenia należy usunąć je z ubrania przed umieszczeniem ich w pralce.
- Nigdy nie wyciągać wtyczki z gniazdka ciągnąc za przewód; należy zawsze chwycić za samą wtyczkę.
- Nigdy nie należy używać pralki, jeśli przewód zasilający, panel sterowania, blat lub podstawa są uszkodzone w taki sposób, że widoczne jest wnętrze pralki.

Bezpieczeństwo dzieci

- To urządzenie nie jest przeznaczone do użytku przez osoby (w tym dzieci) o ograniczonych zdolnościach fizycznych, sensorycznych czy umysłowych, a także nieposiadające wiedzy lub doświadczenia w użytkowaniu tego typu urządzeń, chyba, że będą one nadzorowane lub zostaną poinstruowane w zakresie korzystania z tego urządzenia przez osobę odpowiedzialną za ich bezpieczeństwo.
- Dzieci należy pilnować, aby mieć pewność, że nie bawią się urządzeniem.
- Elementy opakowania (np. folia, styropian) mogą stanowić zagrożenie dla dzieci – niebezpieczeństwo uduszenia się! Należy je przechowywać w miejscu niedostępnym dla dzieci.
- Detergenty należy przechowywać w miejscu niedostępnym dla dzieci.
- Należy pilnować, aby dzieci lub zwierzęta domowe nie wchodziły do bębna. Pralka posiada specjalne zabezpieczenie przed

zamknięciem się dzieci lub zwierząt w bębnie Aby uruchomić to zabezpieczenie, należy obrócić (bez naciskania) trzpień znajdujący się wewnątrz drzwi w kierunku zgodnym z ruchem wskazówek zegara, aż nacięcie znajdzie się w położeniu poziomym. Można w tym celu użyć monety.

Aby wyłączyć zabezpieczenie oraz przywrócić możliwość zamknięcia drzwi, należy obrócić trzpień w kierunku przeciwnym do ruchu wskazówek zegara, aż nacięcie znajdzie się w położeniu pionowym.

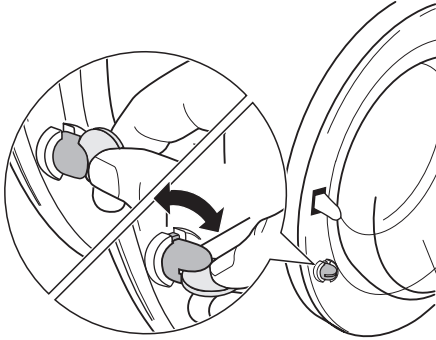

OPIS URZĄDZENIA

- i** Zakupione przez Państwa urządzenie spełnia wszystkie nowoczesne wymagania związane z efektywnym praniem przy jednoczesnym niskim zużyciu wody, energii i detergentów. Nowy system piorący pozwala na całkowite wykorzystanie detergentu oraz znacznie zmniejsza zużycie wody oraz energii.

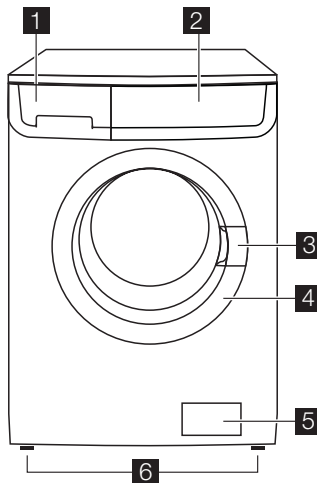

- 1** Szuflada na deterenty
2 Panel sterowania
3 Uchwyt otwierania drzwi

- 4** Tabliczka znamionowa
5 Pompa opróżniająca
6 Regulowane nóżki

Szuflada na detergenty

☐ Komora na detergenty wykorzystywane w praniu wstępnym i fazie namaczania lub do usuwania plam podczas fazy odplamiania (jeżeli dotyczy). Detergent do prania wstępnego jest dozowany na początku programu prania. Odplamiacz jest dozowany w fazie odplamiania.

☐☐ Komora na detergent w proszku lub płynie wykorzystywane do prania zasadniczego. W przypadku korzystania z płynnego detergentu należy go włączyć do komory **tuż przed** rozpoczęciem programu.

☼ Komora na dodatkowe środki w płynie (płyn zmiękczający, krochmal). Należy przestrzegać zaleceń producenta środka dotyczących jego dozowania i nie przekraczać poziomu **"MAX"** zaznaczonego w szufladzie na detergenty. Płyn zmiękczający lub krochmal należy dodać do komory przed rozpoczęciem programu prania.



Tabela programów

Do urządzenia zostały dołączone karty programów w różnych językach. Jedna z nich znajduje się z przodu szuflady na detergenty, a pozostałe zostały dołączone do instrukcji

obsługi urządzenia. Kartę programów w szufladzie można w łatwo wymienić: wyjąć kartę z szuflady, przesuwając ją w prawo i włożyć kartę z wybraną wersją językową.

PANEL STEROWANIA

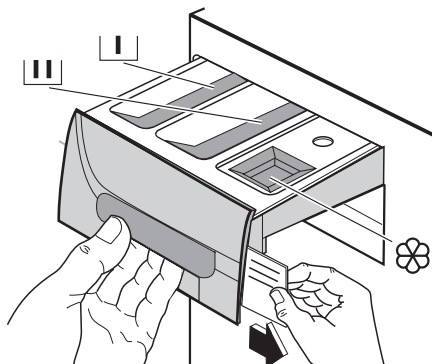
i Poniżej znajduje się rysunek panelu sterowania. Przedstawia on pokrętko wyboru programów, przyciski, kontrolki oraz wyświetlacz. Oznaczone zostały one odpowiednimi cyframi na kolejnych stronach.

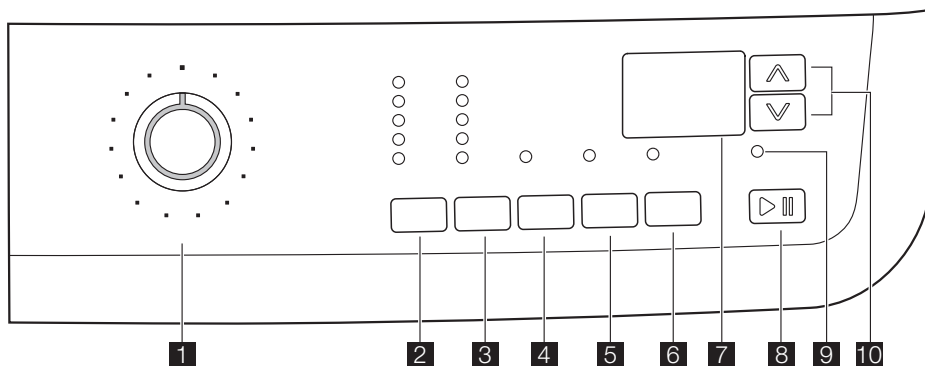

1 Pokrętko wyboru programów
2 Przycisk TEMPERATURA

















3 Przycisk zmniejszania prędkości wirowania
4 Przycisk PRANIE WSTĘPNE

- 5** Przycisk DODATKOWE PŁUKANIE
- 6** Przycisk opóźnionego rozpoczęcia programu
- 7** Wyświetlacz

- 8** Przycisk START/PAUZA
- 9** Kontrolka DRZWI ZABLOKOWANE
- 10** Przyciski TIME MANAGER

Tabela symboli

Pokrętko wyboru programów

	= Programy Time Manager (Time Manager)		= Płukanie
	= Bawełniane		= Odpompowanie
	= Syntetyczne		= Wirowanie
	= Delikatne		= Ekonomiczne
	= Wełniane		= Łatwe prasowanie
	= Pranie ręczne		= Jeans
	= Jedwabne		= Allergy stop
	= Bielizna		= Dezynfekcja

Przyciski i kontrolki opcji

	= Temperatura		= Dodatkowe płukanie
	= Pranie w zimnej wodzie		= Opóźnienie rozpoczęcia programu
	= Zmniejszenie prędkości wirowania		= Blokada uruchomienia
	= Stop z wodą		= Drzwi zablokowane
	= Cykl nocny		= Start/Pauza
	= Pranie wstępne		= Przyciski Time Manager (Time Manager)

Pokrętko wyboru programów

Służy do włączenia/wyłączenia urządzenia i/ lub do wyboru programu.

Temperatura

Ten przycisk służy do podwyższania lub obniżania temperatury prania.

Zmniejszenie prędkości wirowania

Za pomocą tego przycisku można zmniejszyć prędkość wirowania dla wybranego programu lub wybrać dostępne opcje.

Stop z wodą

Po wybraniu tej funkcji woda z ostatniego płukania nie jest odprowadzana co zapobiega wygnieceniu prania. Przed otwarciem drzwi należy odpompować wodę. W celu odpompowania wody należy przeczytać infor-

macje podane w rozdziale "Po zakończeniu programu".

Cykl nocny

Po wybraniu tej funkcji pralka pominię wszystkie fazy wirowania oraz nie odpompuje wody z ostatniego płukania, aby nie pognieść prania. Ten cykl prania jest bardzo cichy i można go włączyć w nocy lub w czasie, gdy obowiązuje niższa taryfa za prąd. W niektórych programach płukanie jest wykonywane z większą ilością wody. Przed otwarciem drzwi należy odpompować wodę. W celu odpompowania wody należy przeczytać informacje podane w rozdziale "Po zakończeniu programu".

Pranie wstępne

Wybranie tej opcji powoduje, że pralka wykona cykl prania wstępnego przed rozpo-

częściem prania zasadniczego. Czas prania zostanie wydłużony. Opcja ta jest zalecana dla mocno zabrudzonych rzeczy.

Dodatkowe płukanie

To urządzenie zaprojektowano z myślą o oszczędności energii. Opcję tę należy wybrać, jeśli konieczne jest płukanie prania w większej ilości wody (Dodatkowe płukanie). Pralka wykona dodatkowe cykle płukania. Opcja ta jest szczególnie polecana dla osób, które są uczulone na detergenty oraz do prania w bardzo miękkiej wodzie.

Opóźnione uruchomienie

Rozpoczęcie programu prania można opóźnić w zakresie od 30 min - 60 min - 90 min, 2 godziny, a następnie co godzinę aż do maks. 20 godzin za pomocą naciśnięcia tego przycisku.

Start/Pauza

Ten przycisk umożliwia przerwanie wybranego programu.

Time Manager

Te przyciski umożliwiają zmianę czasu trwania programu automatycznie zasugerowanego przez urządzenie.

Kontrolka "Drzwi zamknięte"

Kontrolka **9** zapala się po rozpoczęciu programu i wskazuje, czy można otworzyć drzwi:

- kontrolka włączona: nie można otworzyć drzwi. Pralka pracuje lub zatrzymała się z wodą pozostającą w bębnie.
- kontrolka wyłączona: można otworzyć drzwi. Program został zakończony lub woda została odpompowana.
- kontrolka pulsuje: drzwi się otwierają

Wyświetlacz

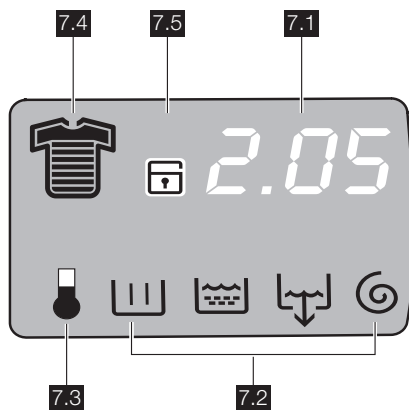

Wyświetlacz pokazuje następujące informacje:

7.1:

• Czas trwania wybranego programu

Czas trwania wybranego programu wyświetlany jest w godzinach i w minutach (na przykład **2.05**). Czas trwania programu obliczany jest automatycznie na podstawie maksymalnego ciężaru prania, jaki jest zalecany dla każdego typu tkaniny. Po

rozpoczęciu programu pozostały czas uaktualniany jest co minutę.

• Opóźnione rozpoczęcie programu

Czas opóźnienia ustawiony za pomocą odpowiedniego przycisku pojawi się na wyświetlaczu na kilka sekund, a następnie ponownie pojawi się komunikat o długości wybranego programu.

• Kody alarmowe

W wypadku problemów z funkcjonowaniem urządzenia na wyświetlaczu mogą

pojawić się kody alarmowe, np. **E20** (patrz rozdział „Co zrobić, gdy...”).





• Nieprawidłowy wybór opcji

W przypadku wybrania opcji niezgodnej z wybranym programem przez kilka sekund w dolnej części wyświetlacza pojawi się komunikat **Err** i zacznie migać czerwona kontrolka przycisku **8**.

• Koniec programu



Po zakończeniu programu na wyświetlaczu widoczne są trzy migające cyfry zero. Po zgaśnięciu kontrolki **9** oraz kontrolki przycisku **8** można otworzyć drzwi.

7.2: Ikony faz programu prania

- Pranie zasadnicze 
- Płukania 
- Odpompowanie 
- Wirowanie 

Po wybraniu programu prania, w dolnej części wyświetlacza pojawiają się ikony poszczególnych faz programu prania tworzących wybrany program. Po naciśnięciu przycisku **8** pozostaje zapalona tylko ikona bieżącej fazy programu.

PIERWSZE UŻYCIE



-  • Sprawdzić, czy podłączenia elektryczne i wodne zostały wykonane zgodnie z instrukcją instalacji.
- Wyjąć z bębna blok styropianowy i wszelkie inne materiały.
- Wlać 2 litry wody do komory prania zasadniczego  w szufladzie na detergenty w celu zamknięcia zaworu **ECO**. Następnie wybrać program do

prania tkanin bawełnianych w najwyższej temperaturze bez wkładania ubrań do pralki. Pozwala to usunąć z bębna ewentualny kurz lub inne zabrudzenia pochodzące z procesu produkcji. Wsypać 1/2 dawki detergentu do komory prania zasadniczego i włączyć pralkę.

7.3: Faza podgrzewania

Podczas cyklu prania na wyświetlaczu pojawi się ikona temperatury, co oznacza, że urządzenie rozpoczęło podgrzewanie wody w bębnie.

7.4: Ikony stopni zabrudzenia

- Intensywne 
- Normalne 
- Codzienne 
- Lekkie 
- Szybkie 
- Super szybkie 
- Odświeżanie 
- Super odświeżanie 

W trakcie wybierania programu na wyświetlaczu pojawi się ikona wskazująca stopień zabrudzenia prania automatycznie sugerowany przez pralkę.

7.5: Zabezpieczenie przed uruchomieniem przez dzieci  (patrz rozdział „Zabezpieczenie przed uruchomieniem przez dzieci”).

DOSTOSOWANIE USTAWIENÍ DO OSOBISTYCH PREFERENCJI

Sygnal dźwiękowy

Urządzenie zostało wyposażone w moduł akustyczny emitujący sygnały w następujących sytuacjach::

- zakończenie cyklu
- wystąpienie awarii.

Jednoczesne wciśnięcie przycisków **4** oraz **5** i przytrzymanie ich przez około **6** sekund wyłącza sygnał dźwiękowy (oprócz sygnalizacji awarii). Ponowne naciśnięcie tych 2 przycisków przywraca sygnał dźwiękowy.

Blokada uruchomienia

Niniejsze urządzenie umożliwia pozostawienie go bez nadzoru i bez obawy, że dzieci mogą doznać obrażeń lub uszkodzić urządzenie. Funkcja ta pozostaje włączona również wtedy, gdy urządzenie nie pracuje.

Istnieją dwa sposoby włączenia tej funkcji:

1. Przed naciśnięciem przycisku **8** : nie będzie możliwe uruchomienie pralki.
2. Po naciśnięciu przycisku **8** : nie będzie możliwa zmiana programu ani opcji.

Aby włączyć lub wyłączyć tę opcję, należy jednocześnie nacisnąć i przytrzymać przez

około 6 sekund przyciski **5** oraz **6**, aż na wyświetlaczu pojawi się lub zniknie ikona .

CODZIENNA EKSPLOATACJA

Załadowanie prania

Drzwi należy otwierać ostrożnie, delikatnie pociągając za uchwyt. Pranie należy wkładać do bębna pojedynczo, jednocześnie uważając, aby nie było zbite. Zamknąć drzwi.

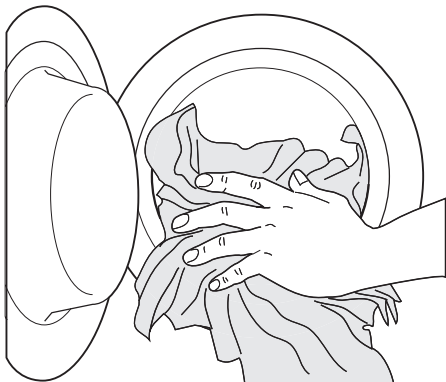

Odmierzyć ilość detergentu i płynu zmiękczającego

Maksymalnie wysunąć szufladę na detergenty. Wsypać odpowiednio odmierzoną ilość detergentu do komory prania zasadniczego  lub do odpowiedniej komory, jeżeli wymaga tego dany program/opcja (więcej szczegółów w rozdziale "Szuflada na detergenty").

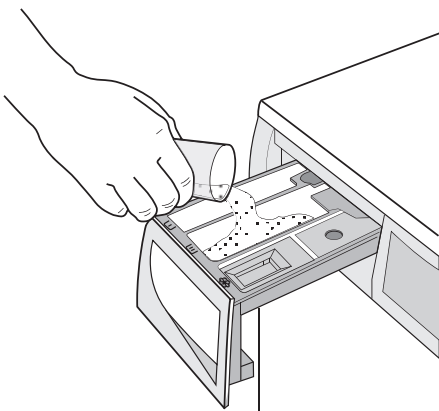

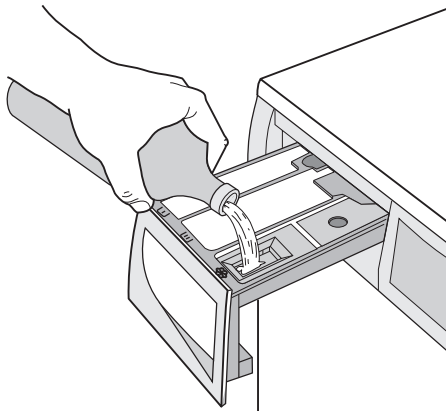

Można również dodać płyn zmiękczający do tkanin do komory oznaczonej  (nie przekraczać znaku "MAX" w szufladzie). Delikatnie zamknąć szufladę.



Wybrać żądany program za pomocą pokrętła wyboru programów (1)

Ustawić pokrętło wyboru programów zgodnie z wybranym programem. Pralka zaproponuje temperaturę i automatycznie dobiere maksymalną prędkość wirowania przewidzianą dla wybranego programu. Można zmienić te wartości przy pomocy odpowiednich przycisków. Zacznie migać **zielona** lampka przycisku **8**.

Pokrętło wyboru programów można obracać zarówno w kierunku zgodnym z ruchem wskazówek zegara, jak i w kierunku przeciwnym. Ustawić pokrętło w położeniu , aby anulować program / wyłączyć urządzenie.

Po zakończeniu programu pokrętło wyboru programów należy z powrotem ustawić na , aby wyłączyć urządzenie.

! **Uwaga!** Jeśli podczas pracy urządzenia pokrętło wyboru programów zostanie ustawione na inny program, **czerwona** lampka przycisku **8** zaświeci się 3 razy, a na wyświetlaczu pojawi się komunikat **Err**, sygnalizujący niewłaściwe ustawienie. Pralka nie wykona nowego programu.

Przyciski opcji programów

W zależności od wybranego programu można ustawiać jednocześnie różne funkcje. Należy je wybrać po ustawieniużądanego programu, ale przed wciśnięciem przycisku **8**.

Ustawić temperaturę za pomocą przycisku 2

Podczas wybierania programu urządzenie automatycznie zasugeruje maksymalną temperaturę dla danego programu.

Naciśnięcie kilka razy ten przycisk, aby zwiększyć lub zmniejszyć temperaturę, w przypadku, gdy pranie ma być wykonane w innej temperaturze.

Zmniejszanie prędkości wirowania przyciskiem 3

Podczas wybierania programu urządzenie automatycznie zasugeruje maksymalną prędkość wirowania dla danego programu. Naciśnięcie przycisku **3** kilkakrotnie, aby zmienić prędkość wirowania, jeśli pranie ma zostać odwirowane z inną prędkością. Zapali się odpowiednia kontrolka.

Wybór dostępnych opcji przyciskami 3, 4 lub 5

W zależności od wybranego programu, przed naciśnięciem przycisku **8** można ustawić jednocześnie różne funkcje. W momencie wybrania danej opcji zapali się odpowiednia kontrolka.

W przypadku wybrania niewłaściwej funkcji, 3 razy mignie **czerwona** kontrolka przycisku **8** i przez kilka sekund na wyświetlaczu widoczny będzie komunikat **Err**.

i Informacje dotyczące możliwości uruchomienia poszczególnych funkcji z programami prania podano w rozdziale "Programy prania".

Wybór opcji "Opóźnienie rozpoczęcia programu" za pomocą przycisku 6

Jeśli pranie ma się rozpocząć z opóźnieniem, przed uruchomieniem programu należy kilka razy nacisnąć przycisk **6** tak, aby ustawić odpowiednio opóźnienie. Zapali się odpowiednia kontrolka.

Informacja o wybranym opóźnieniu rozpoczęcia programu (do 20 godzin) pojawi się na wyświetlaczu na kilka sekund, a następnie powróci komunikat o długości czasu prania.

Opcję tę należy wybrać po ustawieniu programu, lecz przed wciśnięciem przycisku **8**. Opóźnienie można zmienić lub anulować w dowolnym momencie przed wciśnięciem przycisku **8**.

Wybór opóźnienia rozpoczęcia programu:

1. Wybrać dany program i wymagane funkcje.
2. Wybrać funkcję "Opóźnienie rozpoczęcia programu" za pomocą przycisku **6**.
3. Naciśnąć przycisk **8**:
 - pralka rozpocznie odliczanie (w cyklu godzinny).
 - Pranie rozpocznie się po upływie ustawionego czasu.

Anulowanie opóźnionego rozpoczęcia programu po naciśnięciu przycisku **8**:

1. Wybrać ustawienie PAUZA naciskając przycisk **8**.
2. Jeden raz nacisnąć przycisk **6**, aż pojawi się symbol **0'**.
3. Ponownie nacisnąć przycisk **8**, aby rozpocząć program.

Ważne! Wybrane opóźnienie można zmienić jedynie po ponownym wybraniu programu prania.

Funkcja "Opóźnienie rozpoczęcia programu" **nie może** być wybrana z programem **ODPOMPOWANIE**.

Uruchomić program naciskając przycisk 8

Aby rozpocząć wybrany program, należy nacisnąć przycisk **8**. Odpowiednia zielona lampka kontrolna przycisku **8** przestanie migać.

Aby przerwać wykonywany program, należy wcisnąć przycisk **8**: odpowiednia zielona lampka kontrolna zacznie migać.

Aby wznowić program od miejsca, w którym został przerwany, należy ponownie wcisnąć przycisk **8**. Jeśli wybrano opcję Opóźnione uruchomienie, rozpocznie się odliczanie czasu na wyświetlaczu. W przypadku wybrania niewłaściwej opcji, 3 razy włączy się **czerwona** lampka kontrolna przycisku **8** i przez kilka sekund wyświetlany będzie komunikat **Err**.

Wybór funkcji „Time Manager” przyciskami 10

Kilkukrotne naciśnięcie tych przycisków pozwala na skrócenie lub wydłużenie czasu

trwania programu. Na wyświetlaczu pojawi się ikona zabrudzenia wskazująca wybrany stopień zabrudzenia. Opcja ta jest dostępna tylko w przypadku programów **Bawełniane**, **Syntetyczne** oraz **Delikatne**.

Stopień zabrudzenia	Ikona	Rodzaj tkaniny
Intensywne		Do mocno zabrudzonego prania
Normalne		Do normalnie zabrudzonego prania
Codzienne		Do prania rzeczy po jednym dniu noszenia
Lekkie		Do lekko zabrudzonego prania
Szybkie		Do bardzo lekko zabrudzonego prania
Super szybkie ¹⁾		Do ubrań noszonych przez krótki czas
Odświeżanie ¹⁾		Jedynie do odświeżania ubrań
Super odświeżanie ¹⁾		Jedynie do odświeżania niewielu rzeczy

1) Zaleca się zmniejszenie wielkości wsadu (patrz tabela „Programy prania”).

2) W przypadku wybrania tej opcji pojawi się na chwilę odpowiednia ikona a następnie zniknie.

Zmiana opcji lub włączonego programu

Istnieje możliwość zmiany niektórych opcji zanim taka opcja zostanie wykonana przez program.

Przed dokonaniem jakiegokolwiek zmiany konieczne jest ustawienie PAUZY poprzez naciśnięcie przycisku **8** (jeżeli chce się zmienić opcję "Time Manager", należy anulować bieżący program i ponownie dokonać wyboru). Zmiany już rozpoczętego programu można dokonać tylko poprzez jego anulowanie. Ustawić pokrętko wyboru programów w położeniu , a następnie wybrać nowe ustawienie. Uruchomić nowy program, ponownie naciskając przycisk **8**. Woda z prania pozostaje w pralce.

Zatrzymanie trwającego programu

Aby przerwać wykonywany program, należy nacisnąć przycisk **8**, odpowiednia zielona lampka kontrolna zacznie migać.

Aby **wznowić** program, należy ponownie nacisnąć przycisk.

Anulowanie programu

Aby anulować wykonywany program, należy ustawić pokrętko wyboru programów w pozycji .

Teraz można wybrać nowy program.

Otwieranie drzwi

Po rozpoczęciu programu (lub w trakcie opóźnienia rozpoczęcia programu) drzwi są zablokowane. Aby je otworzyć, należy najpierw ustawić PAUZĘ naciskając przycisk **8**.

Po kilku minutach kontrolka **9** gaśnie i można otworzyć drzwi.

Jeśli kontrolka pozostaje zapalona, oznacza to, że pralka rozpoczęła podgrzewanie wody lub poziom wody jest zbyt wysoki. W żadnym przypadku nie wolno próbować otwierać drzwi na siłę!

Jeżeli zachodzi konieczność otwarcia drzwi, należy wyłączyć pralkę ustawiając pokrętko wyboru programów na **0**. Po upływie kilku minut można otworzyć drzwi (**uwaga na poziom i temperaturę wody!**).

Po zamknięciu drzwi należy ponownie ustawić program oraz opcje, a następnie nacisnąć przycisk **8**.

Po zakończeniu programu

Pralka zatrzymuje się automatycznie. Na wyświetlaczu pojawiają się trzy migające **0.00** i zgaśnie kontrolka przycisku **8**. Słychać będzie kilka sygnałów dźwiękowych.

Jeśli wybrano program lub opcję z funkcją zatrzymania wody, drzwi pozostaną zablokowane, aby przypomnieć o potrzebie odpompowania wody przed ich otwarciem.

W celu odpompowania wody należy postępować zgodnie z poniższymi wskazówkami:

1. Ustawić pokrętko wyboru programów na **0**.
2. Wybrać program odpompowania lub wirowania.
3. W razie potrzeby zmniejszyć prędkość wirowania za pomocą odpowiedniego przycisku.
4. Nacisnąć przycisk **8**.

Po zakończeniu programu drzwi zostaną odblokowane i można będzie je otworzyć. Aby wyłączyć pralkę, należy ustawić pokrętko wyboru programów na **0**.

Wyjąć pranie z bębna i dokładnie sprawdzić, czy bęben jest pusty. Jeśli było to ostatnie pranie, należy zamknąć zawór dopływu wody. Zostawić drzwi otwarte, aby zapobiec

powstawaniu pleśni i nieprzyjemnych zapachów.

Tryb czuwania : po kilku minutach od zakończenia programu włącza się system oszczędzania energii. Zmniejszona zostaje

jasność wyświetlacza. Naciśnięcie dowolnego przycisku powoduje wyłączenie systemu oszczędzania energii.

PRZYDATNE RADY I WSKAZÓWKI

Sortowanie prania

Należy przestrzegać umieszczonych na metkach zaleceń producenta odzieży dotyczących prania. Ubrania posortować w następujący sposób: białe, kolorowe, syntetyczne, delikatne, wełniane.

Przed włożeniem prania

Białych i kolorowych tkanin nigdy nie należy prać razem. Białe tkaniny mogą stracić swoją "biel" w trakcie prania.

Nowe kolorowe ubrania mogą farbować w czasie pierwszego prania; dlatego należy je za pierwszym razem wyprać oddzielnie.

Przed włożeniem do pralki należy pozapinać poszwy oraz zamknąć zatrzaski i zamki błyskawiczne. Związać długie paski lub tasemki. Wszelkie trudne do usunięcia plamy należy uprzednio zaprać.

Szczególnie zabrudzone tkaniny oczyścić specjalnym środkiem do usuwania plam. Firany należy prać z zachowaniem szczególnej ostrożności. Z firan i zasłon zdjąć klamerki i żabki lub umieścić je w woreczku bądź siatce do prania.

Usuwanie plam

Do usunięcia niektórych plam nie wystarczy tylko woda i detergent. Dlatego zaleca się ich usunięcie przed przystąpieniem do prania.

Plamy z krwi: świeże plamy zaprać zimną wodą. Stare plamy odmoczyć w zimnej wodzie przez noc z detergentem, a następnie zaprać w wodzie z mydłem.

Plamy z farb olejnych: zwilżyć środkiem do wywabiania plam na bazie benzyny, położyć tkaninę na suchej szmatce i usunąć plamę poprzez poklepywanie tkaniny; czynność powtórzyć kilka razy.

Plamy z zaschniętego smaru: nasączyć terpentyną, położyć tkaninę na suchej powierzchni i usunąć plamę poklepując tkaninę

opuszkami palców przy użyciu bawełnianej ściereczki.

Plamy z rdzy: zastosować kwas szczawowy rozpuszczony w gorącej wodzie lub środek do usuwania rdzy na zimno. Należy uważać na stare plamy z rdzy, ponieważ powodują one uszkodzenie struktury celulozy oraz mają tendencję do dziurawienia tkaniny.

Plamy z wilgoci i pleśni: oczyścić przy użyciu wybielacza (tylko tkaniny białe i kolorowe o trwałych kolorach).

Plamy z trawy: lekko namydlić, a następnie oczyścić wybielaczem (tylko tkaniny białe i kolorowe o trwałych kolorach).

Plamy z atramentu i kleju: przetrzeć acetonem ²⁾, położyć tkaninę na suchej ściereczce i usunąć plamę przez poklepywanie tkaniny.

Plamy ze szminki: przetrzeć acetonem, a następnie użyć spirytusu skażonego. Pozostałości plam należy usunąć przy pomocy wybielacza.

Plamy z czerwonego wina: zamoczyć w wodzie z dodatkiem mydła, wypluć lub przetrzeć kwasem octowym lub cytrynowym i splukać. Pozostałości plam należy usunąć przy pomocy wybielacza.

Plamy z tuszu: w zależności od typu tuszu, zwilżyć tkaninę acetonem ²⁾, a następnie kwasem octowym; pozostałości plam na białych tkaninach należy usunąć przy pomocy wybielacza, a następnie dobrze wypluć.

Plamy ze smoły: najpierw oczyścić środkiem odplamiającym, spirytusem skażonym lub benzyną, a następnie wyczyścić proszkiem do prania.

Środki piorące i zmiękczające

Dobre rezultaty prania zależą również od wybranego detergentu oraz jego ilości (tak, aby unikać jego marnowania i chronić środowisko naturalne).

²⁾ nie używać acetonu do tkanin zawierających sztuczny jedwab

Zwłaszcza, że nawet środki ulegające biodegradacji zawierają w swoim składzie substancje, które w zbyt dużych ilościach szkodzą środowisku.

Wybór odpowiedniego detergentu uzależniony jest od rodzaju tkaniny (delikatna, wełniana, bawełniana, itp.), koloru, temperatury prania i stopnia zabrudzenia ubrań przeznaczonych do prania.

Do prania w pralce można używać wszystkich dostępnych detergentów:

- detergenty w proszku do wszystkich rodzajów tkanin
- detergenty w proszku do tkanin delikatnych (maksymalnie 60°C) i wełnianych
- detergenty w płynie, preferowane do programów prania w niskiej temperaturze (maksymalnie 60°C) do wszystkich rodzajów tkanin lub specjalne detergenty tylko do tkanin wełnianych.

Detergenty i płyn zmiękczający należy umieszczać we właściwych komorach szuflady przed rozpoczęciem prania.

W przypadku stosowania detergentów w płynie należy wybierać programy **bez** prania wstępnego.

Pralkę wyposażono w system recyrkulacji, który pozwala na optymalne wykorzystanie skoncentrowanego środka piorącego.

Należy przestrzegać zaleceń producenta środka dotyczących jego dozowania i **nie przekraczać poziomu "MAX" zaznaczonego w szufladzie na detergenty**.

Dozowanie detergentów

Rodzaj i ilość detergentu zależy od rodzaju, ilości i stopnia zabrudzenia ubrań oraz twardości wody.

Detergenty należy dozować według zaleceń producenta podanych na opakowaniu.









Należy stosować mniej detergentów, jeśli:

- prana jest mniejsza ilość rzeczy;
- pranie jest lekko zabrudzone,
- podczas prania tworzy się dużo piany.









Stopień twardości wody









Poziom twardości wody mierzy się w tzw. "stopniach" twardości. Informacje o stopniu twardości wody można uzyskać w miejskich zakładach wodociągowych lub od właściwych władz lokalnych. Jeśli stopień twardości wody jest średni lub wysoki, zalecamy dodawanie zmiękczacza wody, przestrzegając przy tym zawsze zaleceń producenta. Jeśli woda jest miękka, należy dostosować ilość detergentu.

PROGRAMY PRANIA

Program Maksymalna i minimalna temperatura Opis programu Maksymalna prędkość wirowania Maksymalna waga wsadu Rodzaj tkaniny	Opcje	Przegródka na detergent
BAWEŁNIANE  95° – pranie w zimnej wodzie Pranie zasadnicze – Płukania Wirowanie z maksymalną prędkością Maks. wsad 7 kg – zmniejszony wsad 3,5 kg Tkaniny bawełniane białe i kolorowe (średnio zabrudzone).	WIROWANIE CYKL NOCNY STOP Z WODĄ PRANIE WSTĘPNE DODATKOWE PŁUKANIE TIME MANAGER ¹⁾	 2)  
SYNTECYCZNE  60° – pranie w zimnej wodzie Pranie zasadnicze – Płukania Maksymalna prędkość wirowania 900 obr./min Maks. wsad 3,5 kg – zmniejszony wsad 2 kg Tkaniny syntetyczne lub mieszane: bielizna, ubrania kolorowe, niebiegające się koszule, bluzki.	WIROWANIE CYKL NOCNY STOP Z WODĄ PRANIE WSTĘPNE DODATKOWE PŁUKANIE TIME MANAGER ¹⁾	 2)  

Program Maksymalna i minimalna temperatura Opis programu Maksymalna prędkość wirowania Maksymalna waga wsadu Rodzaj tkaniny	Opcje	Przegrodka na detergent
DELIKATNE  40° – pranie w zimnej wodzie Pranie zasadnicze – Płukania Maksymalna prędkość wirowania 700 obr./min Maksymalny wsad kg 3,5 – Zmniejszony wsad kg 2 Tkany delikatne: akryl, wiskoza, poliester.	CYKL NOCNY STOP Z WODĄ PRANIE WSTĘPNE DODATKOWE PŁUKANIE TIME MANAGER ¹⁾	 ²⁾  
WEŁNIANE/ PRANIE RĘCZNE     40° – pranie w zimnej wodzie Pranie zasadnicze – Płukania Maksymalna prędkość wirowania 900 obr./min Maks. wsad 2 kg Program do rzeczy wełnianych nadających się do prania w pralce oraz rzeczy wełnianych i tkanin delikatnych do prania ręcznego. Uwaga : Pojedyncze rzeczy lub rzeczy o dużej objętości mogą powodować problemy z wyważeniem prania. Jeśli urządzenie nie przeprowadza końcowej fazy wirowania, należy dodać więcej rzeczy i rozłożyć pranie w bębnie, a następnie wybrać program wirowania.	WIROWANIE CYKL NOCNY STOP Z WODĄ	 
JEDWABNE  30° – pranie w zimnej wodzie Pranie zasadnicze – Płukania Prędkość wirowania 700 obr./min Maks. wsad 1 kg Delikatny program przeznaczony do prania tkanin jedwabnych i mieszanych syntetycznych.	CYKL NOCNY STOP Z WODĄ	 
BIELIZNA  40° – pranie w zimnej wodzie Pranie zasadnicze – Płukania Maksymalna prędkość wirowania 900 obr./min Maks. wsad 1 kg Ten program jest przeznaczony do prania rzeczy bardzo delikatnych, takich jak bielizna, staniki, figi itd.	WIROWANIE CYKL NOCNY STOP Z WODĄ	 
PŁUKANIE  Płukanie Wirowanie z maksymalną prędkością Maks. wsad 7 kg Ten program służy do płukania i odwirowywania rzeczy bawełnianych uprzednio wypranych ręcznie. Aby zintensyfikować proces płukania, należy wybrać opcję DODATKOWE PŁUKANIE. Urządzenie doda dodatkowe cykle płukania.	WIROWANIE CYKL NOCNY STOP Z WODĄ DODATKOWE PŁUKANIE	

Program Maksymalna i minimalna temperatura Opis programu Maksymalna prędkość wirowania Maksymalna waga wsadu Rodzaj tkaniny	Opcje	Przegrodka na detergent
ODPOMPOWANIE  Odpompowanie wody Maks. wsad 7 kg Funkcja ta służy do odpompowania wody z bębna po ostatnim płukaniu, gdy wybrana została funkcja Stop z wodą lub Cykl nocny		
WIROWANIE  Odpompowanie i długie wirowanie Wirowanie z maksymalną prędkością Maks. wsad 7 kg Osobne wirowanie dla tkanin pranych ręcznie i po zakończeniu programów z włączoną opcją „Stop z wodą” lub „Cykl nocny”. Prędkość wirowania można ustawić naciskając odpowiedni przycisk, aby dostosować ją do tkanin, które mają być odwirowywane.	WIROWANIE	
BAWEŁNIANE EKONOMICZNE  +  95° - 40° Pranie zasadnicze – Płukania Wirowanie z maksymalną prędkością Maks. wsad 7 kg Tkaniny bawełniane białe i o trwałych kolorach . Ten program można wybrać dla lekko lub średnio zabrudzonych tkanin bawełnianych. Temperatura zostanie obniżona, a czas prania wydłużony. Pozwala to uzyskać dobre wyniki prania przy jednoczesnej oszczędności energii.	WIROWANIE CYKL NOCNY STOP Z WODĄ PRANIE WSTĘPNE DODATKOWE PŁUKANIE	 2)  
ŁATWE PRASOWANIE  60° – pranie w zimnej wodzie Pranie zasadnicze – Płukania Maksymalna prędkość wirowania 900 obr./min Maks. wsad 1 kg Ten program można wybrać dla tkanin syntetycznych i mieszanych przeznaczonych do prasowania. Rzeczy są delikatnie prane i wirowane tak, aby uniknąć ich zagniecenia. Ułatwia to późniejsze prasowanie. Ponadto pralka wykonuje dodatkowe cykle płukania.	WIROWANIE STOP Z WODĄ PRANIE WSTĘPNE DODATKOWE PŁUKANIE	 2)  
JEANS  60° – pranie w zimnej wodzie Pranie zasadnicze – Płukania Maksymalna prędkość wirowania 1200 obr./min Maks. wsad 3,5 kg Ten program umożliwia pranie dżinsowych spodni, koszul i kurtek oraz swetrów wykonanych z nowoczesnych tkanin. (Opcja „Dodatkowe płukanie” zostanie uruchomiona automatycznie).	WIROWANIE CYKL NOCNY STOP Z WODĄ PRANIE WSTĘPNE	 2)  

Program Maksymalna i minimalna temperatura Opis programu Maksymalna prędkość wirowania Maksymalna waga wsadu Rodzaj tkaniny	Opcje	Przegrodka na detergent
ALLERGY STOP  60° Pranie zasadnicze – Płukania Wirowanie z maksymalną prędkością Maks. wsad 7 kg Do tkanin bawełnianych białych i o trwałych kolorach Program ekonomiczny do dezynfekcji prania. Zawiera funkcję dodatkowego płukania, pozwalającą ograniczyć ilość pozostałości detergentów, które mogą wywoływać alergię.	WIROWANIE STOP Z WODĄ PRANIE WSTĘPNE	 2)  
DEZYNFEKCJA  95° Pranie zasadnicze – Płukania Wirowanie z maksymalną prędkością Maks. wsad 7 kg Do tkanin bawełnianych białych Program z wysoką temperaturą do dezynfekcji prania.	WIROWANIE CYKL NOCNY STOP Z WODĄ PRANIE WSTĘPNE DODATKOWE PŁUKANIE	 2)  
 = WYŁ Służy do anulowania trwającego programu lub wyłączenia pralki.		

1) W przypadku wybrania opcji Szybkie lub Super szybkie poprzez naciśnięcie przycisków **10**, zalecamy ograniczenie maksymalnego wsadu zgodnie z sugestią. Pełny wsad jest możliwy, lecz rezultaty prania będą nieco mniej zadowalające. W przypadku wybrania opcji Odświeżanie lub Super odświeżanie zalecamy dalsze ograniczenie wsadu.

2) W przypadku stosowania detergentów w płynie należy wybierać programy bez prania wstępnego.

KONSERWACJA I CZYSZCZENIE

 **Ostrzeżenie!** Przed przystąpieniem do czyszczenia i prac konserwacyjnych należy odłączyć urządzenie od zasilania.

Usuwanie kamienia

Woda zazwyczaj zawiera kamień. Dobrym rozwiązaniem jest okresowe używanie środka zmiękczającego wodę. Należy to robić poza praniem ubrań i stosować się do zaleceń producenta środka zmiękczającego. Późwoli to zapobiec osadzaniu się kamienia.

Po każdym praniu

Zostawić na chwilę drzwi otwarte. Pomaga to zapobiec powstawaniu pleśni i nieprzyjemnych zapachów wewnątrz urządzenia. Pozostawianie otwartych drzwi po praniu może również zabezpieczyć uszczelkę przy drzwiach.

Pranie konserwacyjne

Pranie w niskiej temperaturze może spowodować gromadzenie się osadów wewnątrz bębna.

Zaleca się regularne przeprowadzanie prania konserwacyjnego.

Aby przeprowadzić pranie konserwacyjne:

- Bęben powinien być pusty.
- Należy wybrać program prania tkanin bawełnianych o najwyższej temperaturze.
- Użyć zwykłej ilości detergentu w formie proszku o właściwościach biologicznych.

Czyszczenie powierzchni zewnętrznych

Obudowę urządzenia należy czyścić jedynie wodą z mydłem, a następnie dokładnie wytrzeć.

Ważne! Do czyszczenia obudowy nie wolno stosować alkoholu, rozpuszczalników ani innych, podobnych środków czyszczących.

Czyszczenie szuflady na detergenty

Szufladę na detergenty należy regularnie czyścić.

Szufladę na proszek i dodatki do prania należy regularnie czyścić.

Wyjąć szufladę, naciskając blokadę do dołu i pociągając ją do siebie.

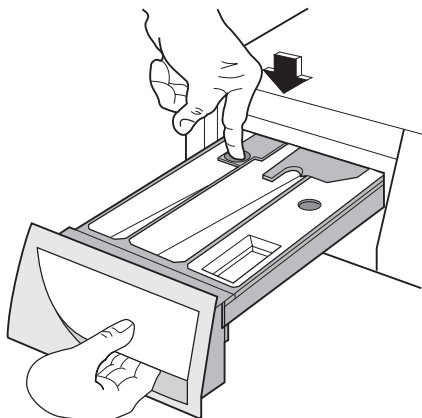

Wyplukać pod bieżącą wodą, aby usunąć wszelkie pozostałości nagromadzonego proszku.

Aby ułatwić czyszczenie, należy zdjąć górną część przegródki na dodatki. Wyplukać wszystkie elementy pod wodą.

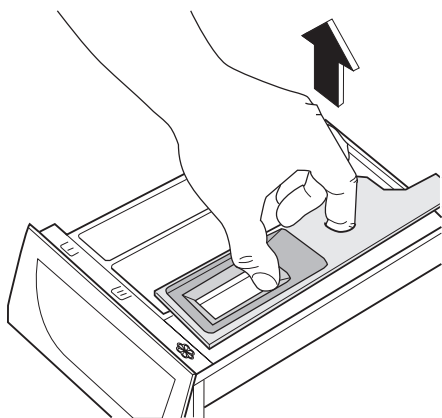

Komorę szuflady wyczyścić za pomocą szczotki.

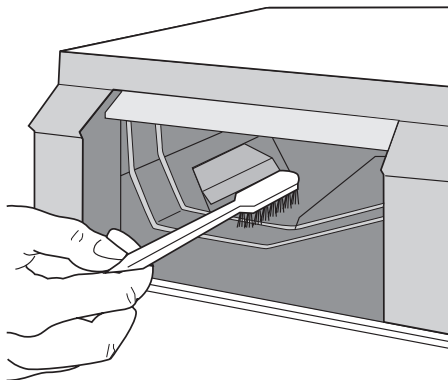

Bęben pralki

Osady rdzy zbierające się na bębnie mogą być spowodowane rdzewiejącymi ciałami obcymi obecnymi w praniu lub osadami żelaza w wodzie.

Ważne! Nie wolno czyścić bębna za pomocą żrących środków do usuwania kamienia, środkami do szorowania zawierającymi chlor ani metalowymi myjkami.

1. Usunąć wszelkie osady rdzy z bębna za pomocą środka czyszczącego do stali nierdzewnej.
2. Wykonać program prania bez żadnych rzeczy, aby usunąć wszelkie pozostałości środków czyszczących.

Program: Krótki program do prania tkanin bawełnianych w maksymalnej temperaturze z dodatkiem ok. 1/4 miarki detergentu.

Uszczelka drzwi

Sprawdzać okresowo, czy w fartuchu drzwi nie ma ciał obcych. Jeśli są, należy je usunąć.

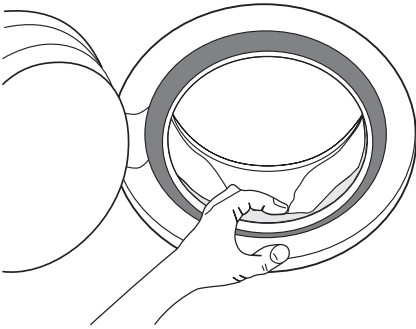

Pompa opróżniająca

Pompę należy regularnie sprawdzać, a w szczególności jeśli:

- urządzenie nie odprowadza wody i/lub nie wiruje,
- podczas odprowadzania wody z urządzenia wydobywają się nietypowe odgłosy spowodowane obecnością obcych przedmiotów, takich jak agrafka, monety itp., które blokują pompę.
- wystąpił problem z odprowadzeniem wody (więcej informacji można znaleźć w rozdziale „Co zrobić, gdy...”).

⚠ Ostrzeżenie! Przed otwarciem klapki pompy należy wyłączyć urządzenie i wyjąć wtyczkę z gniazda elektrycznego.

Należy postępować w następujący sposób:

1. Wyjąć wtyczkę z gniazda elektrycznego.
2. W razie potrzeby odczekać, aż woda osygnie.
3. Otworzyć klapkę pompy.

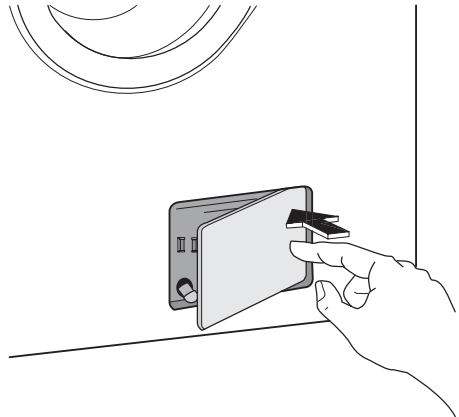

4. Podstawić pod pompę odpowiednie naczynie, do którego spłynie woda.
5. Wysunąć awaryjny wąż spustowy, umieścić go w pojemniku i zdjąć zatyczkę.

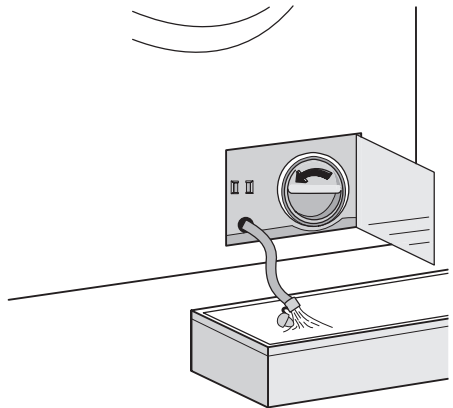

6. Gdy cała woda spłynie, odkręcić pokrywę pompy w kierunku przeciwnym do ruchu wskazówek zegara i wyjąć filtr. W razie potrzeby użyć kombinerek. Dobrze jest mieć w pobliżu szmatkę do wycierania wody wyciekającej podczas odkręcania pokrywy. Wypłukać filtr pod bieżącą wodą, aby usunąć wszelkie zabrudzenia.
7. Usunąć obce przedmioty i fragmenty włókien z komory i wirnika pompy.

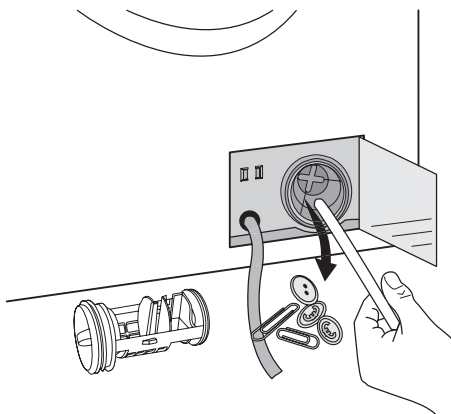

8. Sprawdzić ostrożnie, czy wirnik pompy obraca się (wirnik obraca się nierównomiernie). Jeśli nie obraca się, należy skontaktować się z lokalnym punktem serwisowym.

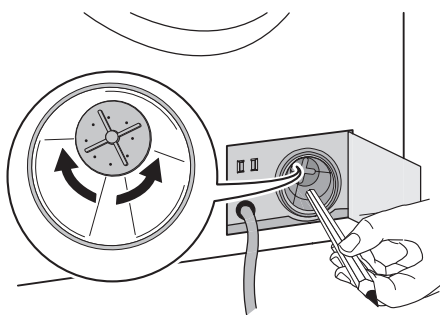

9. Założyć zatyczkę awaryjnego węża spustowego i umieścić go z powrotem w miejscu, z którego został wyjęty.
10. Umieścić filtr w pompie, wkładając go w prawidłowy sposób w specjalne prowadnice. Dokręcić mocno pokrywę pompy, obracając ją zgodnie z kierunkiem ruchu wskazówek zegara.

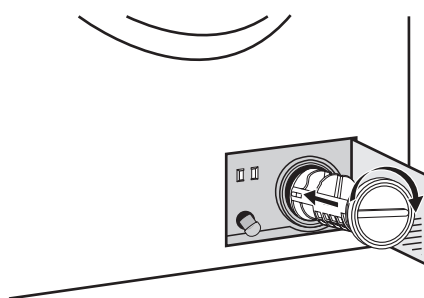

11. Zamknąć klapkę pompy.

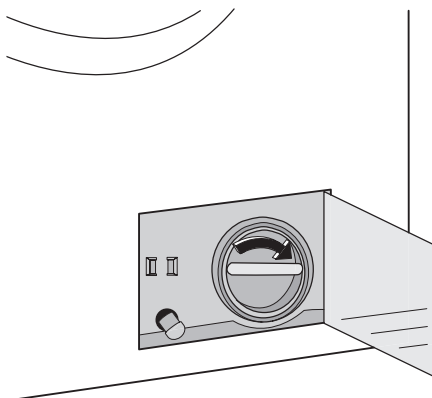

! Ostrzeżenie!

W trakcie pracy urządzenia, w zależności od wybranego programu, w pompie może się znajdować gorąca woda.

Nie wolno odkręcać pokrywy pompy w trakcie cyklu prania. Należy poczekać, aż urządzenie zakończy cykl i będzie puste. Zakładając pokrywę pompy, należy upewnić się, że jest dobrze dokręcona, aby zapobiec przeciekom i uniemożliwić jej odkręcenie przez dzieci.

Czyszczenie filtrów dopływu wody

Jeśli napełnianie pralki wodą trwa dłużej niż zwykle, należy sprawdzić, czy filtr węża dopływowego wody nie jest zatkany.

1. Zamknąć zawór wody.
2. Odłączyć wąż dopływowy.
3. Oczyszczyć filtr w węży szczotką o twardym włosiu.

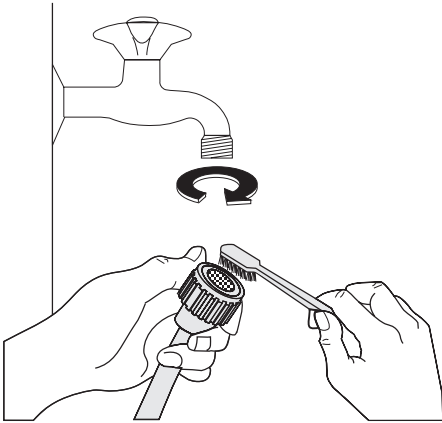

4. Przykręcić wąż z powrotem do urządzenia i upewnić się, że połączenie jest szczelne.
5. Odkręcić wąż od urządzenia. Dobrze jest mieć w pobliżu szmatkę do wycierania wyciekającej wody.
6. Wyczyścić filtr w zaworze szczotką o twardym włosiu lub szmatką.

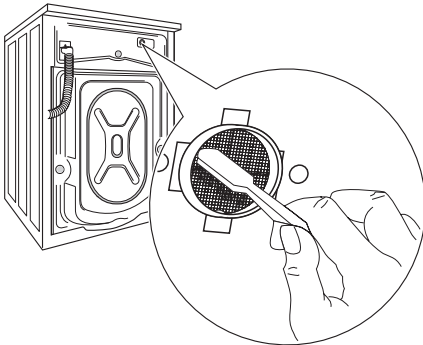

7. Przykręcić wąż z powrotem do pralki i sprawdzić szczelność połączenia.
8. Otworzyć zawór wody.

Awaryjne odprowadzenie wody

Jeśli woda nie zostanie odpompowana, należy postępować według poniższych wskazań:

CO ZROBIĆ, GDY...

Niektóre problemy są wynikiem niedopełnienia prostych czynności konserwacyjnych lub przeoczeń i można je rozwiązać bez koniecz-

1. wyjąć wtyczkę przewodu zasilającego z gniazdka;
2. zakręcić zawór wody;
3. jeśli zachodzi taka konieczność, odczekać aż woda się ochłodzi;
4. otworzyć kłapkę pompy;
5. ustawić na podłodze naczynie. Wyciągnąć z filtra zatyczkę otworu awaryjnego odprowadzania wody. Woda sama powinna spłynąć do naczynia. Po napełnieniu naczynia umieścić zatyczkę z powrotem w pokrywie filtra. Wylać wodę z naczynia. Powtarzać te czynności, aż cała woda zostanie odprowadzona;
6. w razie potrzeby wyczyścić pompę zgodnie z uprzednio podanymi instrukcjami;
7. ponownie dokręcić filtr i zamknąć kłapkę.

Środki ostrożności w przypadku mrozu

Jeżeli pralka jest zainstalowana w miejscu, w którym temperatura może spadać poniżej 0°C, należy postępować według następujących zaleceń:

1. Wyjąć wtyczkę przewodu zasilającego z gniazdka.
2. Zakręcić zawór wody.
3. Odkręcić wąż dopływowy.
4. Umieścić jeden koniec węża dopływowego w naczyniu znajdującym się na podłodze, wyciągnąć z filtra zatyczkę otworu awaryjnego odprowadzania wody i pozwolić, aby woda wyciekła.
5. Wcisnąć do filtra zatyczkę otworu awaryjnego odprowadzania wody i ponownie przykręcić wąż dopływowy.
6. Jeśli urządzenie ma być ponownie uruchomione, należy sprawdzić, czy temperatura w pomieszczeniu wynosi ponad 0°C.

Ważne! Za każdym razem, gdy woda jest usuwana przez awaryjny wąż spustowy, należy wlać 2 litry wody do komory prania zasadniczego w szufladzie na detergenty i uruchomić program odpompowania wody. Spowoduje to uruchomienie **zaworu EKO**, który zapewnia całkowite zużycie detergentu.

ności wzywania technika z serwisu. Przed skontaktowaniem się z lokalnym punktem

serwisowym, należy wykonać następujące kontrole.

W czasie pracy pralki może się zdarzyć, że zacznie migać **czerwona** lampka kontrolna przycisku **8**, na wyświetlaczu pojawi się jeden z następujących kodów alarmów i jednocześnie co 20 sekund emitowany będzie sygnał akustyczny wskazując, że urządzenie nie działa:

- **E10**: problem z dopływem wody.
- **E20**: problem z odpływem wody.
- **E40**: otwarte drzwi.

Po usunięciu problemu należy ponownie uruchomić program wciskając w tym celu przycisk **8**. Jeżeli po sprawdzeniu nadal występują nieprawidłowości, należy zwrócić się do lokalnego serwisu.

Problem	Możliwa przyczyna/Rozwiązanie
Pralka nie rozpoczyna pracy:	<p>Drzwi nie zostały zamknięte. E40</p> <ul style="list-style-type: none"> • Dokładnie zamknąć drzwi. <p>Wtyczka nie została prawidłowo włożona do gniazdka zasilania.</p> <ul style="list-style-type: none"> • Włożyć wtyczkę do gniazdka. <p>Brak napięcia w gniazdku elektrycznym.</p> <ul style="list-style-type: none"> • Sprawdzić domową instalację elektryczną. <p>Przepalił się bezpiecznik główny.</p> <ul style="list-style-type: none"> • Wymienić bezpiecznik. <p>Pokrętko wyboru programów nie zostało ustawione we właściwej pozycji i przycisk 8 nie został wciśnięty.</p> <ul style="list-style-type: none"> • Przekręcić pokrętko wyboru programów i ponownie nacisnąć przycisk 8. <p>Wybrano funkcję opóźnienia rozpoczęcia programu.</p> <ul style="list-style-type: none"> • Jeśli pranie ma się rozpocząć od razu, wyłączyć opcję „Opóźnienie rozpoczęcia programu”. <p>Włączono blokadę uruchomienia.</p> <ul style="list-style-type: none"> • Wyłączyć blokadę uruchomienia.
Pralka nie pobiera wody:	<p>Zawór wody jest zamknięty. E10</p> <ul style="list-style-type: none"> • Otworzyć zawór wody. <p>Przygnieciony bądź zgięty wężyk dopływowy. E10</p> <ul style="list-style-type: none"> • Sprawdzić podłączenie wężyka dopływowego. <p>Filtr wężyka dopływowego jest zablokowany. E10</p> <ul style="list-style-type: none"> • Wyczyścić filtr wężyka dopływowego. <p>Drzwi nie zostały prawidłowo zamknięte. E40</p> <ul style="list-style-type: none"> • Dokładnie zamknąć drzwi.
Urządzenie napełnia się wodą i natychmiast ją wypompuje:	<p>Zbyt nisko położona końcówka wężyka spustowego.</p> <ul style="list-style-type: none"> • Przeczytać odpowiedni akapit w rozdziale „Odpompowanie wody”.
Urządzenie nie odprowadza wody i/lub nie wiruje:	<p>Wąż spustowy jest przygnieciony lub zagięty. E20</p> <ul style="list-style-type: none"> • Sprawdzić podłączenie węża spustowego. <p>Filtr spustowy jest zatkany. E20</p> <ul style="list-style-type: none"> • Oczyszczyć filtr spustowy. <p>Wybrano opcję lub program, który kończy się pozostawieniem wody w bębnie lub w którym nie ma wirowania.</p> <ul style="list-style-type: none"> • Wybrać program odpompowania lub wirowania. <p>Pranie jest nierównomiernie rozmieszczone w bębnie.</p> <ul style="list-style-type: none"> • Zmienić rozłożenie prania.

Problem	Możliwa przyczyna/Rozwiązanie
Wyciek wody na podłodze:	<p>Użyto zbyt dużo lub niewłaściwego rodzaju detergentu (tworzy się nadmierna ilość piany).</p> <ul style="list-style-type: none"> • Zmniejszyć ilość detergentu lub użyć innego. <p>Sprawdzić, czy nie ma wycieków w okolicy jednego z mocowań węży dopływowych. Nie zawsze można to łatwo sprawdzić, gdyż woda ścieka po węży; sprawdzić, czy wąż nie jest wilgotny.</p> <ul style="list-style-type: none"> • Sprawdzić podłączenie węży doprowadzających wodę. Wąż spustowy lub dopływowy jest uszkodzony. • Wymienić na nowy. <p>Zatyczka na awaryjnym węży spustowym nie została ponownie założona lub filtr nie został prawidłowo przykręcony po czyszczeniu.</p> <ul style="list-style-type: none"> • Założyć z powrotem zatyczkę na wąż awaryjnego spustu lub dokładnie przykręcić filtr.
Niezadowolające wyniki prania:	<p>Użyto zbyt małej ilości lub niewłaściwego detergentu.</p> <ul style="list-style-type: none"> • Zwiększyć ilość detergentu lub użyć innego. <p>Uporczywe plamy nie zostały odpowiednio wywabione przed praniem.</p> <ul style="list-style-type: none"> • Do wywabiania trudnych do usunięcia plam stosować produkty dostępne na rynku. <p>Nie wybrano odpowiedniej temperatury.</p> <ul style="list-style-type: none"> • Sprawdzić, czy wybrano odpowiednią temperaturę. <p>Włożono za dużo prania.</p> <ul style="list-style-type: none"> • Zmniejszyć wielkość wsadu.
Nie można otworzyć drzwi:	<p>Program nie dobiegł końca.</p> <ul style="list-style-type: none"> • Odczekać do końca cyklu prania. <p>Blokada drzwi nie została zwolniona.</p> <ul style="list-style-type: none"> • Odczekać, aż symbol  zgaśnie. <p>W bębnie pozostała woda.</p> <ul style="list-style-type: none"> • Wybrać program odpompowania lub wirowania, aby odprowadzić wodę.
Wibracje lub głośna praca urządzenia:	<p>Nie usunięto blokad transportowych i elementów opakowania.</p> <ul style="list-style-type: none"> • Sprawdzić, czy urządzenie zostało prawidłowo zainstalowane. <p>Nóżki nie zostały właściwie wyregulowane.</p> <ul style="list-style-type: none"> • Sprawdzić, czy urządzenie zostało prawidłowo wypoziomowane. <p>Pranie jest nierównomiernie rozmieszczone w bębnie.</p> <ul style="list-style-type: none"> • Zmienić rozłożenie prania. <p>Możliwe, że w bębnie znajduje się zbyt mała ilość prania.</p> <ul style="list-style-type: none"> • Włożyć więcej prania.
Wirowanie rozpoczyna się z opóźnieniem bądź pralka nie wiruje:	<p>Elektroniczna kontrola wyważenia anulowała wirowanie, gdyż pranie jest nierównomiernie rozmieszczone w bębnie. Pranie jest rozmieszczone poprzez obroty bębna w przeciwnych kierunkach. Czynność ta może zostać powtórzona kilka razy, dopóki bęben nie uzyska równowagi i nie rozpocznie normalnego wirowania. Jeżeli po upływie 10 minut pranie nadal nie jest równomiernie rozłożone w bębnie, pralka nie będzie wirować. W takim przypadku należy ręcznie ułożyć pranie i wybrać program wirowania.</p> <ul style="list-style-type: none"> • Zmienić rozłożenie prania. <p>Zbyt mała ilość prania.</p> <ul style="list-style-type: none"> • Dodać więcej rzeczy, ręcznie rozłożyć pranie, a następnie wybrać program wirowania.

Problem	Możliwa przyczyna/Rozwiązanie
Urządzenie wydaje nietypowy dźwięk:	Urządzenie jest wyposażone w nowy rodzaj silnika, który wydaje inne dźwięki w porównaniu z tradycyjnymi silnikami. Nowy silnik zapewnia łagodniejszy start bębna, a pranie jest lepiej rozłożone w bębnie podczas wirowania. W konsekwencji zwiększa się stabilność urządzenia.
W bębnie nie widać wody:	Urządzenia opracowane z wykorzystaniem nowoczesnych technologii są znacznie bardziej ekonomiczne i zużywają o wiele mniej wody bez wpływu na parametry pracy.

Jeśli nie można usunąć problemu we własnym zakresie, należy skontaktować się z autoryzowanym punktem serwisowym. Przed skontaktowaniem się z serwisem należy zanotować model, numer produktu oraz numer seryjny i datę zakupu urządzenia: informacje te są wymagane przez serwis w celu zapewnienia sprawnej obsługi.

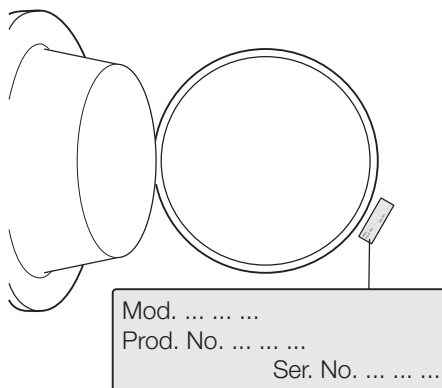

DANE TECHNICZNE

Wymiary	Szerokość	60 cm
	Wysokość	85 cm
	Głębokość	60 cm
	Głębokość (wymiary całkowite)	63 cm
Podłączenie elektryczne Napięcie - Moc całkowita - Bezpiecznik	Informacje dotyczące podłączenia elektrycznego znajdują się na tabliczce znamionowej umieszczonej na wewnętrznej krawędzi drzwi urządzenia.	
Ciśnienie doprowadzanej wody	Wartość minimalna	0,05 MPa
	Wartość maksymalna	0,8 MPa
Maksymalny wsad	Bawełniane	7 kg
Prędkość wirowania	Wartość maksymalna	1200 obr./min.

PARAMETRY EKSPLOATACYJNE

Program	Zużycie energii (kWh)	Zużycie wody (litry)	Czas trwania programu (minuty)
Tkaniny bawełniane białe 95°	2.1	65	Informacja na temat czasu trwania programu pojawia się na wyświetlaczu na panelu sterowania.
Bawełniane 60°	1.4	60	
EKONOMICZNE 60° 1)	1.05	49	
Bawełniane 40°	0.77	60	

Program	Zużycie energii (kWh)	Zużycie wody (litry)	Czas trwania programu (minuty)
Syntetyczne 40°	0.6	54	
Delikatne 40°	0.6	63	
Welniane 30°	0.25	55	

1) Program "Ekonomiczne" w temperaturze 60°C i przy wsadzie 7 kg jest programem referencyjnym dla danych umieszczonych na etykiecie efektywności energetycznej zgodnie z Dyrektywą WE 92/75.

i Przedstawione w tabeli wartości zużycia należy traktować jako orientacyjne, gdyż są one zależne od ilości i rodzaju prania,

temperatury wody dopływającej i temperatury otoczenia.

INSTALACJA

Rozpakowanie

Przed uruchomieniem urządzenia, należy usunąć wszystkie elementy blokady transportowej i opakowania.

Zaleca się zachowanie wszystkich elementów blokady transportowej, aby można było z nich skorzystać w razie ponownego przewożenia urządzenia.

1. Po zdjęciu opakowania ostrożnie położyć urządzenie na tylnej ściance, aby usunąć styropianową podstawę.

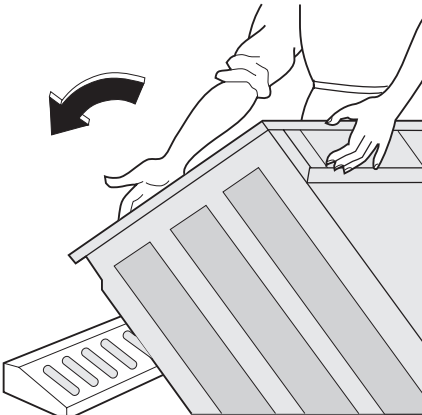

2. Zdjąć przewód zasilający oraz wąż dopływowy i odpływowy z uchwytów znajdujących się z tyłu urządzenia.

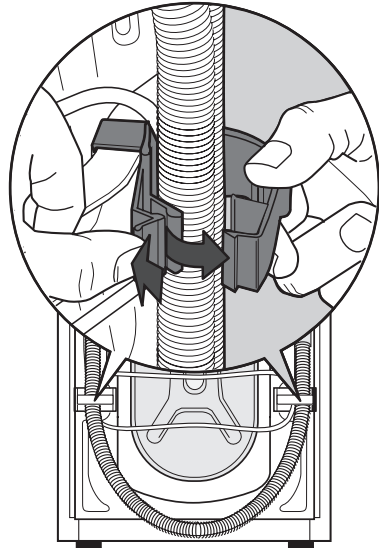

3. Odkręcić trzy śruby.

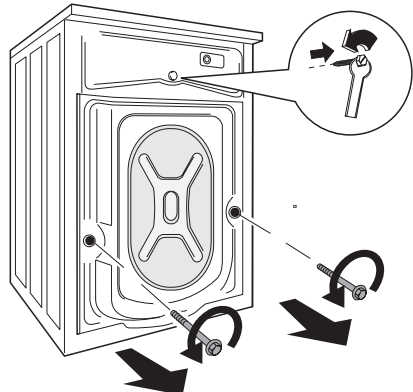

4. Wyciągnąć plastikowe rozpórki.

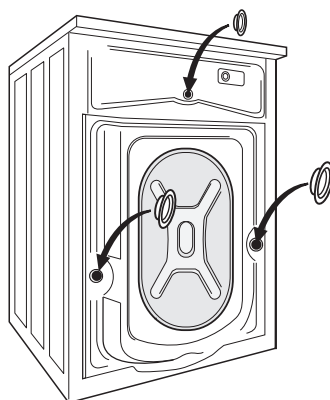
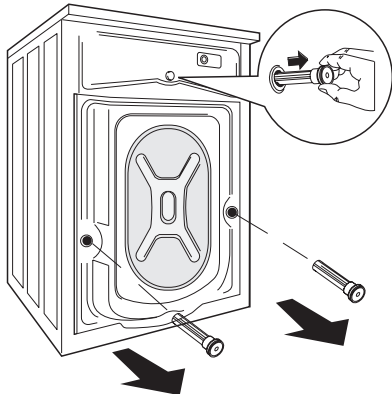

5. Otworzyć drzwiczki i usunąć blok styropianu umieszczony na uszczelce drzwi-
czek.

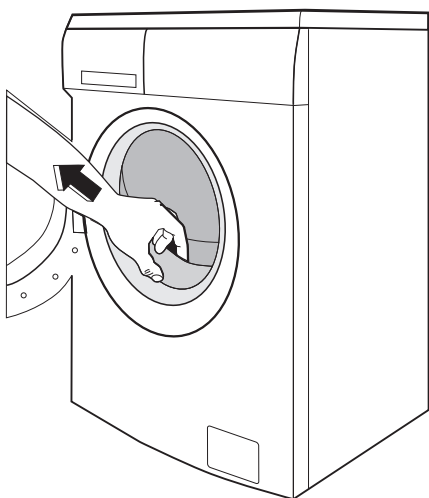

6. Do małego górnego otworu i dwóch większych otworów włożyć odpowiednie plastikowe zaślepki dostarczone w torebce zawierającej instrukcję obsługi.

Ustawienie

Urządzenie musi zostać zainstalowane na stabilnej i poziomej powierzchni. Należy upewnić się, czy cyrkulacja powietrza dookoła urządzenia nie jest utrudniona przez wykładzinę lub dywanik. Sprawdzić, czy urządzenie nie dotyka ściany lub urządzeń kuchennych. Wypoziomować pralkę, odpowiednio regulując nóżki. Regulacja nóżek może sprawiać trudności, ponieważ zamocowano w nich samoblokującą się nakrętkę, niemniej urządzenie **MUSI** zostać wypoziomowane i stać stabilnie. W razie konieczności sprawdzić ustawienie przy pomocy poziomnicy. Wszelkie konieczne regulacje można wykonać przy pomocy klucza. Dokładne wypoziomowanie zapobiega wibracjom, hałasowi i przemieszczaniu się pralki w trakcie pracy.



Uwaga! Nigdy nie podkładać pod urządzenie kartonu, drewna lub podobnych materiałów w celu wyrównania ewentualnych nierówności posadzki.

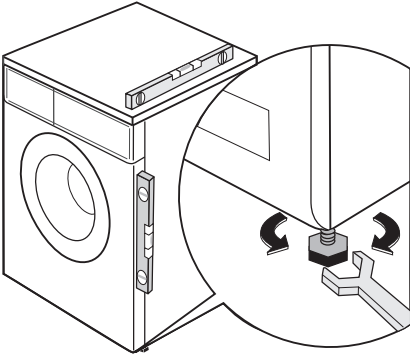

Podłączenie węża dopływowego wody

! **Ostrzeżenie! Pralkę należy podłączyć do sieci wodociągowej z zimną wodą.**

1. Podłączyć wąż dopływowy dołączony do pralki do zaworu zimnej wody, z gwintem 3/4 cala. Należy zawsze używać węża dostarczonego w komplecie.

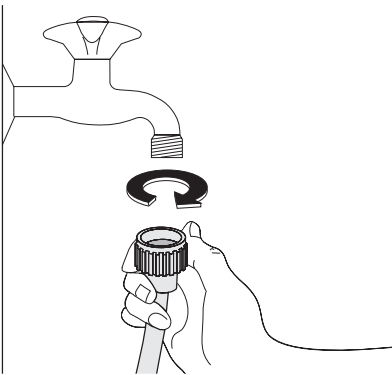

Ważne! Nie należy używać węża dołączonego do starej pralki, aby podłączyć wodę do nowego urządzenia.

2. Drugi koniec węża dopływowego (od strony pralki) może zostać poprowadzony zgodnie z rysunkiem. Nie kierować końcówki węża dopływowego w dół. Skierować wąż w lewo lub w prawo w zależności od położenia zaworu dopływu wody.

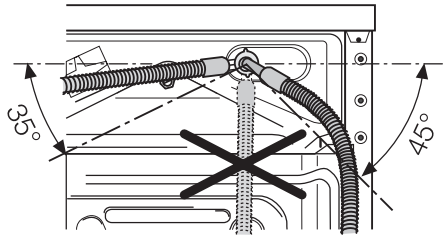

3. Ustawić wąż we właściwej pozycji, poluzowując nakrętkę. Po ułożeniu węża dopływowego dokręcić nakrętkę, aby nie doszło do wycieków.

Nie można przedłużać węża dopływowego. Jeśli jest on za krótki i nie można przenieść zaworu dopływowego, należy kupić nowy, dłuższy wąż, przeznaczony specjalnie do tego celu.

Ważne! Jeżeli rury kanalizacyjne, do których podłączana jest pralka są nowe lub nie korzystano z nich od dłuższego czasu, zaleca się otworzyć zawór wodny, odczekać pewien czas, aż spora ilość wody spłynie z instalacji i dopiero wówczas przymocować wąż dopływowy.

Podłączenie węża odpływowego wody

Wąż odpływowy można umieścić w trzech różnych miejscach.

- **Na krawędzi zlewozmywaka**, za pomocą kolanka z tworzywa, dostarczonego wraz z pralką. Ważne jest, aby powstająca podczas wylewania wody siła odrzutu nie spowodowała ześlizgnięcia się kolanka z krawędzi zlewozmywaka. Można przywiązać go sznurkiem lub kawałkiem drutu do baterii lub przymocować go do ściany.

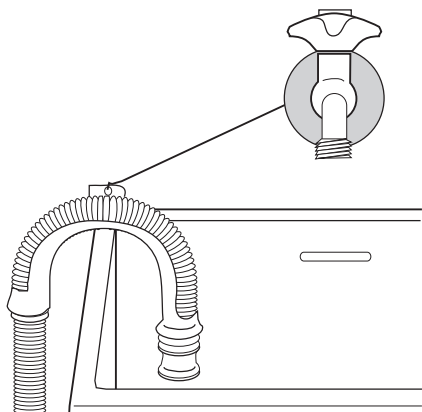

- **Podłączyć do rozgałęzienia syfonu zlewozmywaka.** Rozgałęzienie to musi znajdować się nad syfonem tak, aby zakrzywiona część węża znalazła się na poziomie nie niższym niż 60 cm od posadzki.
- **Podłączyć do węzła sanitarnego** na wysokości nie niższej niż 60 cm i nie wyższej niż 90 cm. Należy zawsze zapewnić wentylację końcówki węża odpływowego, tzn. wewnętrzna średnica rury kanalizacyjnej musi być większa niż zewnętrzna średnica węża odpływowego. Wąż odpływowy nie może być zagięty.

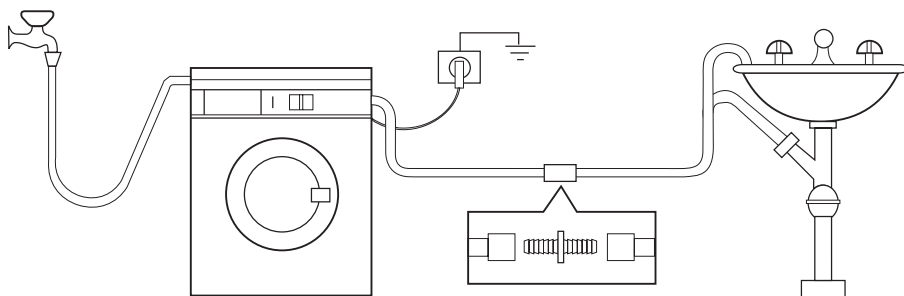

Wąż odpływowy może zostać wydłużony maksymalnie do 4 metrów długości. Dodatkowy wąż oraz element łączący są dostępne w lokalnym centrum serwisowym.

PODŁĄCZENIE DO SIECI ELEKTRYCZNEJ

Informacje dotyczące podłączenia elektrycznego znajdują się na tabliczce znamionowej umieszczonej na wewnętrznej krawędzi drzwi pralki.

Należy sprawdzić, czy instalacja domowa jest w stanie wytrzymać maksymalne obciążenie pralki, biorąc pod uwagę również korzystanie z innych urządzeń gospodarstwa domowego.

! **Podłączyć pralkę do gniazdka z uziemieniem.**

! **Producent nie ponosi żadnej odpowiedzialności za zniszczenia i uszkodzenia spowodowane nieprzestrzeganiem powyższych zaleceń bezpieczeństwa.**

! **Po zainstalowaniu pralki przewód zasilający musi być łatwo dostępny.**

! **Wymiany przewodu zasilającego można dokonać wyłącznie w punkcie serwisowym.**

OCHRONA ŚRODOWISKA

Symbol  na produkcie lub na opakowaniu oznacza, że tego produktu nie wolno traktować tak, jak innych odpadów domowych. Należy oddać go do właściwego

punktu skupu surowców wtórnych zajmującego się złomowanym sprzętem elektrycznym i elektronicznym. Właściwa utylizacja i złomowanie pomagają w eliminacji

niekorzystnego wpływu złomowanych produktów na środowisko naturalne oraz zdrowie. Aby uzyskać szczegółowe dane dotyczące możliwości recyklingu niniejszego urządzenia, należy skontaktować się z lokalnym urzędem miasta, służbami oczyszczania miasta lub sklepem, w którym produkt został zakupiony.

Materiały opakowaniowe

Materiały oznaczone symbolem  nadają się do ponownego przetworzenia.

>PE<=polietylen

>PS<=polistyren

>PP<=polipropylen

Aby materiały te mogły zostać ponownie wykorzystane, muszą zostać umieszczone w wyznaczonych miejscach (lub pojemnikach).

Wskazówki dotyczące ekologii

W celu zaoszczędzenia wody i energii elektrycznej oraz przyczynienia się do ochrony

środowiska, prosimy o przestrzeganie następujących zaleceń:

- Średnio zabrudzona bielizna może być prana bez prania wstępного. W ten sposób oszczędzamy detergent, wodę i czas (dbając tym samym o ochronę środowiska!).
- Pralka pracuje oszczędnie, jeśli jest całkowicie załadowana.
- Stosując odpowiednie zabiegi, można usunąć plamy i brud z niewielkich powierzchni; Następnie można wykonać cykl prania z zastosowaniem niższej temperatury.
- Ilość używanego detergentu powinna zależeć od poziomu twardości wody, stopnia zabrudzenia bielizny i jej ilości.

Electrolux. Thinking of you.

Обменяйтесь с нами своими мыслями на
www.electrolux.com

СОДЕРЖАНИЕ

Сведения по технике безопасности		Программы стирки	67
	54	Уход и чистка	90
Описание изделия	56	Что делать, если ...	74
Панель управления	57	Технические данные	77
Первое использование	61	Показатели потребления	77
Персонализация	61	Установка	78
Ежедневное использование	61	Подключение к электросети	82
Полезные советы	65	Охрана окружающей среды	82

Право на изменения сохраняется



СВЕДЕНИЯ ПО ТЕХНИКЕ БЕЗОПАСНОСТИ

ВАЖНО! Внимательно прочитайте и сохраните для консультаций в будущем.

- Безопасность Вашего прибора соответствует действующим промышленным стандартам и требованиям законодательства в отношении безопасности приборов. Тем не менее, как изготовители, мы считаем своим долгом дать следующие указания по безопасности.
- Очень важно, чтобы настоящее руководство хранилось у пользователя машины для консультаций в будущем. В случае продажи или передачи данного электробытового прибора другому лицу или, если при переезде на новое место жительства прибор остается по старому адресу, обеспечьте передачу руководства вместе с прибором его новому владельцу с тем, чтобы он мог ознакомиться с правилами его эксплуатации и соответствующими предупреждениями.
- **НЕОБХОДИМО** внимательно ознакомиться с ними перед тем, как приступить к установке и эксплуатации машины.
- Перед первым включением стиральной машины проверьте ее на отсутствие повреждений, вызванных транспортировкой. Никогда не подключайте к инженерным сетям поврежденную машину. При обнаружении каких-либо повреждений обращайтесь к поставщику.

- Если доставка машины произведена зимой при отрицательных температурах: Перед первым включением стиральной машины дайте ей постоять при комнатной температуре в течение 24 часов.

Общие правила техники безопасности

- Опасно изменять технические характеристики изделия или каким-либо образом модифицировать его.
- При стирке с высокой температурой стекло дверцы может сильно нагреваться. Не касайтесь его!
- Следите за тем, чтобы домашние животные не забирались в барабан. Чтобы избежать этого, проверяйте барабан перед началом использования машины.
- Не допускайте попадания в машину твердых острых предметов, таких как монеты, булавки, заколки, винтики, камни и т.д., так как они могут привести к ее серьезному повреждению.
- Используйте только рекомендованное количество смягчителя тканей и моющего средства. При применении чрезмерного количества моющего средства возможно повреждение ткани. См. рекомендации изготовителя относительно количества моющих средств.
- Мелкие предметы, такие как носки, носовые платки, пояса и т.д., следует помещать в специальные мешки для стирки или наволочку, иначе во время

стирки они могут застрять между баком и барабаном.

- Не стирайте в машине изделия с пластинами из китового уса, одежду с необработанными краями и рваную одежду.
- После использования и перед чисткой и техобслуживанием машины всегда отключайте ее от электросети и закройте кран подачи воды.
- Ни при каких обстоятельствах не пытайтесь отремонтировать машину самостоятельно. Ремонт, выполненный неопытными лицами, может привести к серьезной неисправности или травме. Обращайтесь в местный сервисный центр. Всегда настаивайте на использовании оригинальных запчастей.

Установка

- Этот прибор тяжелый. Будьте осторожны при его перемещении.
- При распаковке прибора убедитесь в том, что он не поврежден. В случае сомнений не пользуйтесь им, а обратитесь в сервисный центр.
- Перед началом эксплуатации машины следует удалить всю упаковку и снять транспортировочные болты. В противном случае возможно серьезное повреждение изделия и другого имущества. См. соответствующий раздел в руководстве пользователя.
- После установки прибора убедитесь, что он не стоит на сливном или наливном шланге и что верхняя крышка не прижимает сетевой шнур к стене.
- Если машина устанавливается на ковровом покрытии, необходимо отрегулировать ножки таким образом, чтобы обеспечить свободную циркуляцию воздуха под машиной.
- После установки обязательно убедитесь в отсутствии утечки воды из шлангов и соединительных элементов.
- Если прибор установлен в помещении, температура в котором может опуститься ниже нуля, ознакомьтесь с разделом "Опасность замерзания".
- Все сантехнические работы, необходимые для установки данного прибо-

ра, должны выполняться квалифицированным сантехником или компетентным специалистом.

- Все работы по электрическому подключению, необходимые для установки данного прибора, должны выполняться квалифицированным электриком или компетентным специалистом.

Эксплуатация

- Данный прибор предназначен только для бытового применения. Он не должен использоваться в целях, отличных от тех, для которых он предназначен.
- Стирайте только те изделия, которые предназначены для машинной стирки. Следуйте инструкциям, указанным на этикетке каждой вещи.
- Не перегружайте прибор. См. таблицу программ стирки.
- Перед стиркой проверьте, чтобы все пуговицы и застёжки-молнии на одежде были застегнуты, а в карманах ничего не было. Не стирайте в машине сильно поношенную или рваную одежду; удаляйте пятна краски, чернил, ржавчины и травы перед стиркой. НЕЛЬЗЯ стирать в машине бюстгалтеры с проволочным каркасом.
- Не следует стирать в машине вещи, испачканные летучими жидкостями наподобие бензина. Если такие летучие жидкости использовались для чистки одежды, необходимо полностью удалить их с нее перед тем, как класть вещи в машину.
- Никогда не тяните за кабель, чтобы вынуть сетевой шнур из розетки; всегда беритесь за саму вилку.
- Ни в коем случае не эксплуатируйте прибор в случае повреждения сетевого шнура или таких повреждений панели управления, рабочего стола или основания, которые открывают доступ во внутреннюю часть стиральной машины.

Защита от детей

- Данное устройство не предназначено для эксплуатации лицами (включая детей) с ограниченными физическими, сенсорными или умственными способностями, а также не обладающими до-

статочным опытом или знаниями без присмотра или под руководством лица, отвечающего за их безопасность.

- Необходимо присматривать за детьми и не разрешать им играть с данным устройством.
- Упаковочные материалы (например, полиэтиленовая пленка, пенопласт) могут быть опасными для детей - они могут стать причиной удушья при попадании в дыхательные пути! Держите их вне досягаемости детей.
- Храните все моющие средства в надежном месте, недоступном для детей.
- Следите за тем, чтобы дети и домашние животные не забирались в барабан. Во избежание запираания внутри барабана детей или домашних животных, в машине предусмотрено специальное устройство. Для включения этого устройства поверните по часовой стрелке расположенную на внутренней стороне дверцы кнопку, не на-

жимая ее, так, чтобы паз оказался в горизонтальном положении. При необходимости, используйте для этого монету.

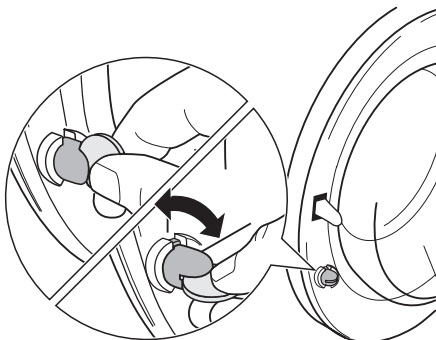

Для отключения этого устройства, чтобы снова можно было закрыть дверцу, поверните кнопку против часовой стрелки так, чтобы паз оказался в вертикальном положении.

ОПИСАНИЕ ИЗДЕЛИЯ

- i** Ваш новый прибор удовлетворяет всем современным требованиям, предъявляемым к эффективной стирке белья, при низком расходе воды, энергии и мощных средств. Новая система стирки обеспечивает полное использование мощного средства и уменьшает потребление воды, способствуя экономии энергии.

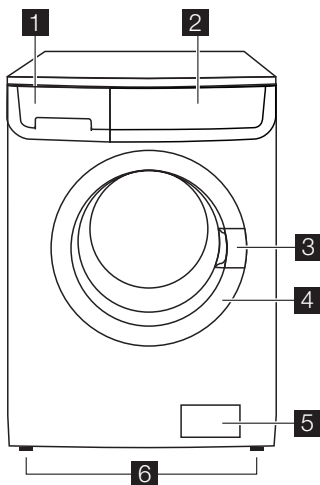

1 Дозатор моющих средств

2 Панель управления

3 Ручка для открывания дверцы

4 Табличка технических данных

5 Фильтр сливного насоса

6 Регулируемые ножки

Дозатор моющих средств

☐ Отделение для моющего средства, используемого при предварительной стирке и вымачивании, или для пятновыводителя, используемого на этапе выведения пятен (если имеется). Моющее средство для предварительной стирки и вымачивания добавляется в начале выполнения программы стирки. Пятновыводитель добавляется на этапе выведения пятен.

☒ Отделение для порошкового или жидкого моющего средства, используемого при основной стирке. При использовании жидкого моющего средства налейте его **непосредственно перед** запуском программы.

⊗ Отделение для жидких добавок (смягчителя тканей, крахмала).

При дозировке моющих средств и добавок руководствуйтесь указаниями изготовителя и не превышайте отметку "MAX" на стенке дозатора. Смягчитель тканей или крахмальные добавки необходимо заливать в отделение дозатора перед запуском программы стирки.



Таблица программ

Вместе с машиной поставляется несколько таблиц программ на разных языках. Одна из них прикреплена на фронтальной стороне дозатора моющих средств, а остальные находятся в пакете

с руководством пользователя. Таблицу, прикрепленную на панели дозатора, легко заменить: снимите таблицу, потянув ее вправо, и вставьте на ее место таблицу на нужном языке.

ПАНЕЛЬ УПРАВЛЕНИЯ

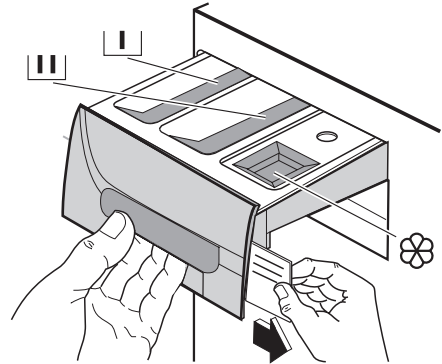
i На нижеприведенном рисунке показана панель управления. На нем представлены селектор программ, различные кнопки, индикатор и дисплей. На дальнейших страницах они обозначаются соответствующими цифрами.

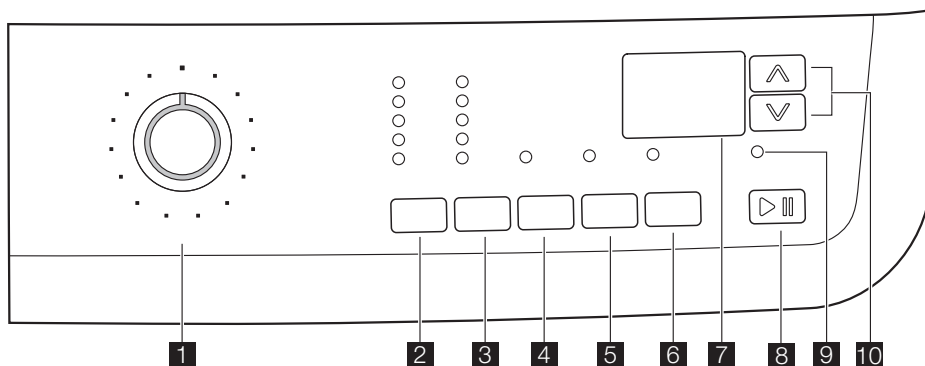

- | | |
|---|---|
| 1 Селектор программ | 6 Кнопка "ЗАДЕРЖКА ПУСКА" |
| 2 Кнопка "ТЕМПЕРАТУРА" | 7 Дисплей |
| 3 Кнопка "СНИЖЕНИЕ СКОРОСТИ ОТЖИМА" | 8 Кнопка "ПУСК/ПАУЗА" |
| 4 Кнопка "ПРЕДВАРИТЕЛЬНАЯ СТИРКА" | 9 Индикатор "ДВЕРЦА ЗАБЛОКИРОВАНА" |
| 5 Кнопка "ДОПОЛНИТЕЛЬНОЕ ПОЛОСКАНИЕ" | 10 Кнопки "МЕНЕДЖЕРА ВРЕМЕНИ" |

Условные обозначения

Селектор программ

	= Программы Менеджера времени (Time Manager)		= Полоскание
	= Хлопок		= Слив
	= Синтетика		= Отжим
	= Деликатные ткани		= Эко
	= Шерсть		= Легкая глажка
	= Ручная стирка		= Джинсы
	= Шелк		= Allergy stop
	= Женское белье		= Дезинфекция

Кнопки и индикаторы функций

	= Температура		= Дополнительное полоскание
	= Стирка в холодной воде		= Задержка пуска
	= Снижение скорости отжима		= Защита от детей
	= Остановка с водой в баке		= Дверца заблокирована
	= Ночной цикл		= Пуск/Пауза



= Предварительная стирка



= Кнопки Менеджера времени (Time Manager)

Селектор программ

Селектор программ позволяет выбирать нужную программу, а также включать и выключать машину.

Температура

С помощью этой кнопки можно увеличивать или уменьшать температуру стирки.

Снижение скорости отжима

Нажимая эту кнопку, можно уменьшить скорость отжима в выбранной программе, либо задать дополнительную функцию (функции).

Остановка с водой в баке

При выборе этой функции вода после последнего полоскания не сливается для предотвращения образования складок на белье. Перед открыванием дверцы необходимо слить воду из барабана. Для осуществления слива воды выполните указания, приведенные в разделе "Конец программы".

Ночной цикл

При выборе этой функции вода после последнего полоскания не сливается, а все стадии отжима отменяются для предотвращения образования складок на белье. Этот цикл стирки - совсем бесшумный и может использоваться ночью, когда действует более низкий тариф на электроэнергию. В некоторых программах при полосканиях будет использовано большее количество воды. Перед открыванием дверцы необходимо слить воду из барабана. Для осуществления слива воды выполните указания, приведенные в разделе "Конец программы".

Предварительная стирка

При выборе этой функции машина выполняет предварительную стирку перед тем, как приступить к основной стирке.

Время стирки будет увеличено. Эта функция рекомендуется для стирки сильно загрязненного белья.

Дополнительное полоскание

Данный прибор специально разработан для обеспечения экономии энергии. Если необходимо прополоскать белье дополнительным количеством воды (дополнительное полоскание), выберите эту функцию. Будет выполнено несколько дополнительных полосканий. Эта функция рекомендуется для людей, страдающих аллергией на моющие средства, а также в местностях с очень мягкой водой.

Отсрочка старта

Эта кнопка позволяет задержать запуск программы на 30, 60, 90 минут, 2 часа, а затем с шагом в 1 час до 20 часов.

Старт/Пауза

С помощью этой кнопки можно запустить или прервать выполнение выбранной программы.

Менеджер времени (Time Manager)

Эти кнопки позволяют изменить продолжительность программы, автоматически предложенную машиной.

Индикатор блокировки дверцы

Индикатор **9** загорается, когда запускается программа, и указывает, можно ли открыть дверцу:

- индикатор светится: дверцу открыть нельзя. Машина работает или остановилась с водой в баке.
- индикатор не светится: дверцу можно открыть. Программа закончена, или вода из бака слита.
- индикатор мигает: дверца открывается

Дисплей

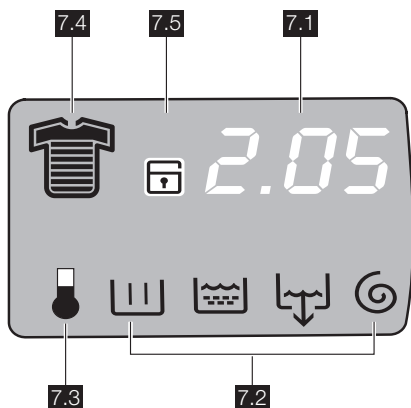

На дисплей выводится следующая информация:

7.1:

- Продолжительность выбранной программы**
 После выбора программы на дисплее выводится ее продолжительность в часах и минутах (например, **2.05**). Продолжительность выбранной программы стирки рассчитывается автоматически на основании максимальной загрузки, рекомендованной для каждого типа ткани. После начала выполнения программы оставшееся до ее окончания время обновляется каждую минуту.
- Задержка пуска**
 Выбранное значение задержки пуска, заданное с помощью соответствующей кнопки, будет высвечиваться на дисплее в течение нескольких секунд, затем дисплей вернется в режим индикации продолжительности ранее выбранной программы.
- Коды неисправностей**
 В случае возникновения неисправностей во время работы на дисплее могут выводиться их коды, например: **E20** (см. раздел "Что делать если...").
- Неправильный выбор дополнительной функции**
 В случае выбора функции, несовместимой с выбранной программой стирки, на дисплее высвечивается сообщение **Err** в течение нескольких се-

кунд, и красный индикатор, встроенный в кнопку **8**, включается в мигающем режиме.

Окончание программы

По окончании программы на дисплее высвечиваются три мигающих нуля, а индикатор кнопки **9** и индикатор кнопки **8** выключаются; дверцу можно открывать.

7.2: Символы этапов программы стирки

- Стирка
- Полоскания
- Слив
- Отжим

При выборе программы стирки в нижней части дисплея появляются символы, соответствующие ее различным этапам. После нажатия кнопки **8** отображается только символ выполняемого этапа стирки.

7.3: Этап нагрева

Во время цикла стирки на дисплее высвечивается символ температуры, указывающий на то, что машина производит нагрев воды в баке.



7.4: Символы степени загрязненности белья

- Сильная загрязненность
- Обычная загрязненность
- Ежедневная стирка
- Слабая загрязненность
- Быстрая стирка
- Очень быстрая стирка
- Свежесть

- Супер свежесть 

После выбора программы стирки на дисплее высвечивается символ степени загрязненности, автоматически предлагаемый машиной.

ПЕРВОЕ ИСПОЛЬЗОВАНИЕ

-  • Убедитесь в том, что подключение машины к электросети, водопроводу и канализации выполнено в соответствии с инструкциями по установке.
- Достаньте из барабана полистироловый блок и другие предметы.
- Налейте 2 литра воды в отделение для основной стирки  дозатора моющих средств, для того чтобы

7.5: Защита от детей  (см. раздел "Защита от детей").

активировать ЭКО- клапан. Затем без белья выполните цикл стирки изделий из хлопка при максимальной температуре, чтобы прочистить бак и барабан. Насыпьте половину мерки стирального порошка в отделение для основной стирки дозатора и запустите машину.

ПЕРСОНАЛИЗАЦИЯ

Звуковая сигнализация

Машина оборудована устройством звуковой сигнализации, срабатывающим в следующих случаях:

- по окончании цикла;
- при неисправности.

При одновременном нажатии кнопок **4** и **5** примерно на **6 секунд** устройство звуковой сигнализации отключается (звуковой сигнал будет подаваться только в случае неисправности). Если нажать эти 2 кнопки повторно, звуковая сигнализация снова включается.

Защита от детей

Это устройство позволяет оставлять машину без присмотра, не беспокоясь о том, что дети могут ее повредить или са-

ми получить травму. Эта функция остается включенной, даже когда стиральная машина не работает.

Существует два различных способа установки этой дополнительной функции:

1. До нажатия кнопки **8** : при этом запуск машины будет невозможен.
2. После нажатия кнопки **8** : при этом станет невозможным изменение какой-либо программы или дополнительной функции.

Для включения или отключения этой дополнительной функции одновременно нажмите и удерживайте в течение примерно 6 секунд кнопки **5** и **6** до тех пор, пока на дисплее не загорится или не исчезнет символ  .

ЕЖЕДНЕВНОЕ ИСПОЛЬЗОВАНИЕ

Загрузка белья

Откройте дверцу, осторожно потянув ее за ручку. Кладите белье в барабан по одной вещи, стараясь максимально развернуть каждую. Закройте дверцу.

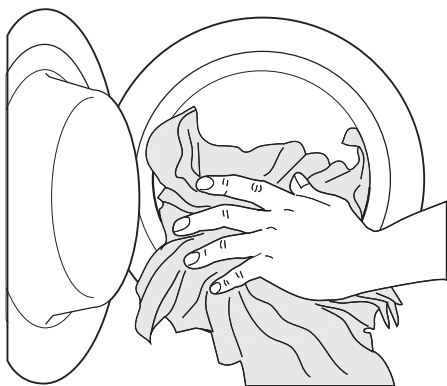

Дозирование моющего средства и смягчителя тканей

Вытяните до упора дозатор моющих средств. Отмерьте необходимое количество моющего средства, поместите его в отделение дозатора, предназначенное для основной стирки  или в соответствующее отделение, если этого требует выбранная программа/дополнительная функция (более подробную информацию см. в разделе "Дозатор моющих средств").

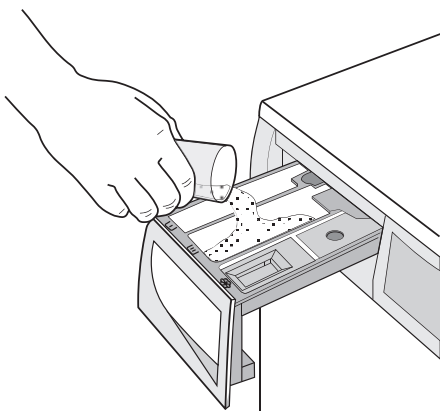

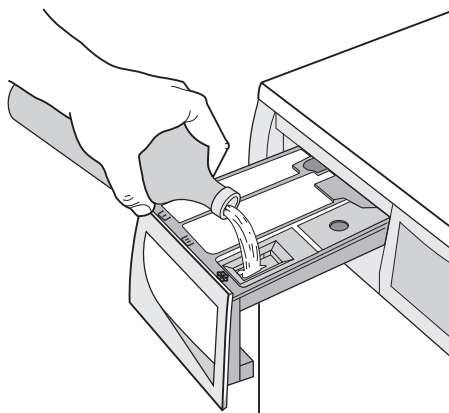

При наличии такой необходимости поместите смягчитель ткани в отделение дозатора, помеченное символом  (не превышая отметку "MAX"). Осторожно закройте дозатор моющих средств.



Выбор нужной программы с помощью селектора программ (1)

Поверните селектор программ на нужную программу. Стиральная машина предложит температуру воды и автоматически выберет максимальную скорость отжима, соответствующую заданной программе. Эти значения можно изменить, нажимая на соответствующие кнопки. Затем начнет мигать **зеленый** индикатор кнопки **8**.

Селектор программ можно поворачивать как по часовой, так и против часовой стрелки. Чтобы отменить программу/выключить машину, поверните селектор программ в положение .

По окончании программы селектор программ следует повернуть в положение , чтобы выключить машину.

! **ПРЕДУПРЕЖДЕНИЕ!** Если во время работы машины установить селектор программ в положение, соответствующее другой программе, **красный** индикатор кнопки **8** мигнет 3 раза, а на дисплее появится сообщение **Err**, указывающее на неправильный выбор. При этом машина не будет выполнять вновь выбранную программу.

Кнопки дополнительных функций

В зависимости от программы возможно сочетание различных функций. Их следует выбирать после выбора нужной программы и до нажатия кнопки **8**.

Выбор температуры с помощью кнопки 2

При выборе программы прибор автоматически предлагает температуру по умолчанию.

При необходимости постирать белье при другой температуре нажимайте эту кнопку необходимое количество раз для увеличения или уменьшения температуры стирки.

Скорость отжима можно уменьшить, нажимая кнопку 3

При выборе той или иной программы машина автоматически предлагает максимальную скорость отжима, доступную для этой программы.

Если вы хотите установить другую скорость отжима, несколько раз нажмите кнопку 3. При этом загорится соответствующий индикатор.

Выберите требуемые дополнительные функции, нажимая кнопки 3, 4 и 5.

В зависимости от выбранной программы перед нажатием кнопки 8 можно выбрать сочетание различных дополнительных функций. При выборе той или иной функции загорается соответствующий индикатор.

В случае выбора неверной функции **красный** индикатор кнопки 8 мигнет 3 раза, а на дисплее в течение нескольких секунд будет высвечиваться сообщение **Err** (Ошибка).

i О совместимости программ стирки с различными дополнительными функциями см. в разделе "Программы стирки".

Выбор дополнительной функции "Отсрочка пуска" с помощью кнопки 6

Перед тем как запустить программу, если вы хотите задать задержку пуска, нажимайте кнопку 6 до тех пор, пока на дисплее не высветится нужное время задержки. При этом загорится соответствующий индикатор.

Значение выбранной отсрочки (максимум 20 часов) будет высвечиваться на дисплее в течение нескольких секунд, после чего на нем снова появится продолжительность выбранной программы.

Вы должны выбрать эту функцию после установки программы, но до того, как вы нажали кнопку 8.

Вы можете изменить время отсрочки старта или вообще отменить ее в любой момент до нажатия кнопки 8.

Выбор отсрочки пуска:

1. Выберите программу и нужные дополнительные функции.
2. Выберите дополнительную функцию "Отсрочка пуска" с помощью кнопки 6.
3. Нажмите кнопку 8 :
 - машина начнет обратный отчет с шагом индикации в один час.
 - Пуск программы начнется по истечении выбранного времени отсрочки.

Отмена отсрочки пуска после нажатия кнопки 8 :

1. установите машину в ПАУЗУ, нажав кнопку 8 .
2. нажмите и не отпускайте кнопку 6 до тех пор, пока на дисплее не высветится символ 0' .
3. Снова нажмите кнопку 8 для начала выполнения программы.

ВАЖНО! Заданное значение отсрочки пуска можно изменить только после повторного выбора программы стирки. Выбрать функцию "Отсрочка пуска" нельзя, если задана программа "Слив" .

Запустите программу, нажав кнопку 8

Чтобы начать выполнение выбранной программы, нажмите кнопку 8 , зеленый индикатор кнопки 8 перестанет мигать. Чтобы прервать выполняющуюся программу, нажмите кнопку 8 : при этом замигает зеленый индикатор.

Для возобновления работы программы с той точки, в которой она была прервана, снова нажмите кнопку 8 . Если выбрана отсрочка старта, стиральная машина начнет обратный отсчет времени, остающегося до запуска программы. В случае выбора неверной функции **красный** индикатор, встроенный в кнопку 8 , мигнет 3 раза, а на дисплее в течение нескольких секунд будет высвечиваться сообщение **Err** .

Выбор дополнительной функции "Менеджер времени" с помощью кнопок 10

Нажимая эти кнопки, можно увеличивать или уменьшать продолжительность цикла стирки. Выбранная степень загрязненности отображается на дисплее соответствующим символом. Эта функция доступна только для программ **Хлопок**, **Синтетика** и **Ткани, требующие бережного обращения**.

Степень загрязненности белья	Символ	Тип ткани
Сильная загрязненность		Для стирки сильно загрязненных вещей
Обычная загрязненность		Для стирки вещей с обычной степенью загрязненности
Ежедневная стирка		Для стирки вещей, ношенных один день
Слабая загрязненность		Для стирки слабозагрязненных вещей
Быстрая стирка		Для стирки слегка загрязненных вещей
Очень быстрая стирка 1)		Для стирки слабозагрязненных и малоношенных вещей
Свежесть 1)	 2)	Чтобы просто освежить предметы одежды
Супер свежесть 1)	 2)	Чтобы просто освежить очень небольшое число предметов одежды

1) Мы рекомендуем в этом случае уменьшать загрузку (см. таблицу "Программы стирки")

2) При выборе данной функции на короткое время появляется и исчезнет соответствующий символ.

Изменение дополнительной функции или текущей программы

Некоторые функции можно изменить до того, как программа приступила к их выполнению.

Перед тем, как изменить какую-либо настройку, переведите прибор в паузу, нажав кнопку **8** (если требуется изменить функцию Менеджера времени, следует

отменить выполняемую программу и снова сделать выбор).

Изменить текущую программу можно только путем ее отмены. Для этого поверните селектор программ на , а затем - на новую программу. Запустите эту программу, снова нажав кнопку **8**. При этом вода из бака сливаться не будет.

Прерывание программы

Для прерывания выполняемой программы нажмите кнопку **8**, при этом начнет мигать соответствующий зеленый индикатор.

Для **возобновления** выполнения программы нажмите эту кнопку повторно.

Отмена программы

Поверните селектор программ в положение  для отмены выполняемой программы.

Теперь можно выбрать новую программу.

Открывание дверцы

После запуска программы (или в течение времени задержки пуска) дверца блокируется; если Вам требуется ее открыть, вначале переведите машину в паузу, нажав кнопку **8**.

Через несколько минут индикатор **9** погаснет, и дверцу можно будет открыть. Если этот индикатор продолжает гореть, а дверца остается заблокированной, это означает, что машина уже нагревает воду, или уровень воды в машине уже слишком велик. В любом случае не пытайтесь открывать дверцу с силой! Если Вы не можете открыть дверцу, но сделать это необходимо, Вам следует выключить машину, повернув селектор программ в положение **0**. Через несколько минут дверцу можно будет открыть (**при этом обращайтесь внимание на уровень воды и температуру!**).

После закрытия дверцы необходимо снова выбрать программу стирки и дополнительные функции и нажать кнопку **8**.

По окончании программы

Стиральная машина останавливается автоматически. На дисплее появляются три мигающих символа **0.00**, и индикатор

тор кнопки **8** гаснет. Подается звуковой сигнал.

В случае выбора программы или дополнительной функции, по окончании которых в баке остается вода, дверца остается заблокированной, указывая на то, что перед ее открытием необходимо слить воду.

Чтобы слить воду, следуйте приведенным ниже указаниям:

1. Установите селектор программ в положение **0**.
2. Выберите программу «Слив» или «Отжим».
3. При необходимости, уменьшите скорость отжима с помощью соответствующей кнопки.

Режим ожидания : Спустя несколько минут после окончания программы включается режим экономии энергии. Сни-

4. Нажмите кнопку **8**.

По окончании этой программы дверца будет разблокирована, и ее можно будет открыть. Установите селектор программ в положение **0**, чтобы выключить машину.

Достаньте белье из барабана и убедитесь, что барабан пуст. Если вы больше не будете стирать, закройте кран подачи воды. Оставьте дверцу открытой для предотвращения образования плесени и неприятных запахов.

жается яркость дисплея. При нажатии любой кнопки прибор выходит из режима экономии энергии.

ПОЛЕЗНЫЕ СОВЕТЫ

Сортировка белья

Руководствуйтесь символами на этикетке каждой вещи и инструкциями по стирке, данными изготовителями. Рассортируйте белье следующим образом: белое белье, цветное белье, синтетика, деликатное белье, изделия из шерсти.

Перед загрузкой белья

Никогда не стирайте вместе белое и цветное белье. Во время стирки белое белье может потерять свою белизну. Новое цветное белье может полинять при первой стирке; поэтому в первый раз его следует стирать отдельно.

Застегните наволочки и молнии, крючки и кнопки. Завяжите ремешки или длинные ленты.

Перед стиркой удалите стойкие пятна. Протрите особо загрязненные участки специальным моющим средством или чистящей пастой.

С особой осторожностью обращайтесь с занавесями. Снимите крючки или завяжите их в мешок или сетку.

Выведение пятен

Некоторые пятна могут не отстираться только водой и моющим средством. По-

этому рекомендуется обработать их перед стиркой.

Кровь: промойте свежие пятна холодной водой. Засохшие пятна следует замочить на ночь со специальным моющим средством, затем потереть их в мыльном растворе.

Масляные краски: смочите пятновыводителем на бензиновой основе, положите вещь на мягкую подстилку и промокните пятно; выполните обработку несколько раз.

Засохшие жирные пятна: смочите скипидаром, положите вещь на мягкую подстилку и кончиками пальцев промокните пятно с помощью хлопчатобумажного тампона.

Ржавчина: используйте растворенную в горячей воде щавелевую кислоту или специальное средство для выведения пятен ржавчины в холодном виде. Будьте осторожны со старыми пятнами ржавчины, так как структура целлюлозы под ними повреждена, и ткань может порваться.

Пятна плесени: обработайте отбеливателем и тщательно сполосните (только для белого и цветного белья, устойчивого к хлору).

Травяные пятна: слегка обработайте мылом, а затем отбеливателем (только для белого и цветного белья, устойчивого к хлору).

Шариковая ручка и клей: смочите ацетоном ³⁾положите вещь на мягкую подстилку и промокните пятно.

Губная помада: смочите ацетоном, как указано выше, затем обработайте пятно денатуратом. Обработайте оставшиеся следы отбеливателем.

Красное вино: замочите с моющим средством, прополощите и обработайте уксусной или лимонной кислотой, затем еще раз прополощите. Обработайте оставшиеся следы отбеливателем.

Чернила: в зависимости от состава чернил сначала смочите пятно ацетоном ³⁾, затем уксусной кислотой; обработайте оставшиеся на белой ткани следы с помощью отбеливателя, а затем тщательно прополощите ее.

Пятна смолы: сначала обработайте пятновыводителем, денатуратом или бензином, затем потрите, используя чистящую пасту.

Моющие средства и добавки

Хорошие результаты стирки также зависят от выбора моющего средства и правильности его дозировки, это способствует предотвращению излишнего загрязнения окружающей среды.

Несмотря на свою биоразлагаемость, моющие средства содержат вещества, которые при попадании в окружающую среду в большом количестве могут нарушить хрупкое равновесие в природе. Выбор моющего средства зависит от типа ткани (тонкие деликатные ткани, шерсть, хлопок и т.д.), цвета, температуры стирки и степени загрязненности. В данной стиральной машине можно использовать все обычно имеющиеся в продаже моющие средства для машинной стирки:

- стиральные порошки для всех типов тканей
- стиральные порошки для изделий из деликатных тканей (макс. температура 60°C) и шерсти

- жидкие моющие средства, предпочтительные для низкотемпературных программ стирки (макс. температура 60°C) для всех типов тканей или специально предназначенные для стирки шерстяных изделий.

Моющие средства и добавки следует помещать в соответствующие отделения дозатора моющих средств перед началом выполнения программы стирки.

При использовании жидких моющих средств необходимо выбирать программу **без** предварительной стирки.

Стиральная машина оборудована системой рециркуляции, обеспечивающей оптимальное использование концентрированных моющих средств.

При дозировке моющих средств и добавок руководствуйтесь указаниями изготовителя и **не превышайте отметку "MAX" на стенке дозатора**.

Количество используемого моющего средства

Тип и количество моющего средства зависят от типа ткани, величины загрузки, степени загрязненности белья и жесткости используемой воды.

Следуйте указаниям изготовителя моющего средства по дозировке.

Используйте меньшее количество моющего средства, если:



















- вы стираете небольшое количество белья
- белье слабо загрязнено
- во время стирки образуется много пены.









Степень жесткости воды

















Жесткость воды измеряется в так называемых градусах жесткости. Информацию о жесткости воды в вашем районе можно получить в службе водоснабжения или от местных органов власти. Если степень жесткости воды средняя или высокая, мы предлагаем вам добавлять смягчитель воды, следуя рекомендациям производителя. Если по степени жесткости вода мягкая, пересмотрите количество используемого моющего средства.





3) не используйте ацетон для чистки изделий из искусственного шелка

ПРОГРАММЫ СТИРКИ

<p>Программа Максимальная и минимальная температура Описание цикла Максимальная скорость отжима Максимальная загрузка белья Тип белья</p>	<p>Функции</p>	<p>Отделение для моющих средств</p>
<p>ХЛОПОК </p> <p>95° – стирка в холодной воде Основная стирка – полоскания Отжим на максимальной скорости Макс. загрузка 7 кг – пониж. загрузка 3,5 кг Белый и цветной хлопок (обычной степени загрязнения).</p>	<p>ОТЖИМ НОЧНОЙ ЦИКЛ ОСТАНОВКА С ВОДОЙ В БАКЕ ПРЕДВАРИТЕЛЬНАЯ СТИРКА ДОПОЛНИТЕЛЬНОЕ ПОЛОСКАНИЕ МЕНЕДЖЕР ВРЕМЕНИ ¹⁾</p>	<p> 2)  </p>
<p>СИНТЕТИКА </p> <p>60° – стирка в холодной воде Основная стирка – полоскания Макс. скорость отжима 900 об/мин Макс. загрузка 3,5 кг – пониж. загрузка 2 кг Изделия из синтетических или смешанных тканей: нижнее белье, цветное белье, кофточки без усадки, блузки.</p>	<p>ОТЖИМ НОЧНОЙ ЦИКЛ ОСТАНОВКА С ВОДОЙ В БАКЕ ПРЕДВАРИТЕЛЬНАЯ СТИРКА ДОПОЛНИТЕЛЬНОЕ ПОЛОСКАНИЕ МЕНЕДЖЕР ВРЕМЕНИ ¹⁾</p>	<p> 2)  </p>
<p>ДЕЛИКАТНЫЕ ТКАНИ </p> <p>40° – стирка в холодной воде Основная стирка – полоскания Макс. скорость отжима 700 об/мин Макс. загрузка 3,5 кг – пониж. загрузка 2 кг Изделия из тканей, требующих бережного обращения: акрила, вискозы, полиэстера.</p>	<p>НОЧНОЙ ЦИКЛ ОСТАНОВКА С ВОДОЙ В БАКЕ ПРЕДВАРИТЕЛЬНАЯ СТИРКА ДОПОЛНИТЕЛЬНОЕ ПОЛОСКАНИЕ МЕНЕДЖЕР ВРЕМЕНИ ¹⁾</p>	<p> 2)  </p>
<p>ШЕРСТЬ/ РУЧНАЯ СТИРКА    </p> <p>40° – стирка в холодной воде Основная стирка – полоскания Макс. скорость отжима 900 об/мин Макс. загрузка 2 кг Программа стирки шерстяных изделий, пригодных для машинной стирки, а также для ручной стирки шерстяных изделий и изделий из тканей, требующих бережного обращения. Примечание. Стирка одной или объемной вещи может вызвать дисбаланс. Если машина не выполняет заключительный отжим, добавьте белья, перераспределите белье в барабане вручную и задайте программу "Отжим".</p>	<p>ОТЖИМ НОЧНОЙ ЦИКЛ ОСТАНОВКА С ВОДОЙ В БАКЕ</p>	<p> </p>

Программа Максимальная и минимальная температура Описание цикла Максимальная скорость отжима Максимальная загрузка белья Тип белья	Функции	Отделение для моющих средств
ШЕЛК  30° – стирка в холодной воде Основная стирка – полоскания Скорость отжима при 700 об/мин Макс. загрузка 1 кг Программа бережной стирки для изделий из шелковых и смесовых синтетических тканей.	НОЧНОЙ ЦИКЛ ОСТАНОВКА С ВОДОЙ В БАКЕ	
ЖЕНСКОЕ БЕЛЬЕ  40° – стирка в холодной воде Основная стирка – полоскания Макс. скорость отжима 900 об/мин Макс. загрузка 1 кг Эта программа предназначена для стирки вещей, изготовленных из тканей, требующих очень бережного обращения, например, женского белья, бюстгальтеров и другого нижнего белья.	ОТЖИМ НОЧНОЙ ЦИКЛ ОСТАНОВКА С ВОДОЙ В БАКЕ	
ПОЛОСКАНИЕ  Полоскание Отжим на максимальной скорости Макс. загрузка 7 кг Эта программа позволяет полоскать и отжимать изделия из хлопка, выстиранные вручную. Чтобы усилить эффект полоскания, выберите функцию "ДОПОЛНИТЕЛЬНОЕ ПОЛОСКАНИЕ". Машина добавит к циклу стирки дополнительные полоскания.	ОТЖИМ НОЧНОЙ ЦИКЛ ОСТАНОВКА С ВОДОЙ В БАКЕ ДОПОЛНИТЕЛЬНОЕ ПОЛОСКАНИЕ	
СЛИВ  Слив воды Макс. загрузка 7 кг Для слива воды после последнего полоскания в программах с выбранными функциями "Остановка с водой в баке" или "Ночной цикл".		
ОТЖИМ  Слив воды и продолжительный отжим Отжим на максимальной скорости Макс. загрузка 7 кг Отдельный отжим для выстиранного вручную белья и после окончания программ с выбранными функциями "Остановка с водой в баке" и "Ночной цикл". Соответствующей кнопкой можно выбрать скорость отжима в зависимости от типа тканей.	ОТЖИМ	

<p>Программа Максимальная и минимальная температура Описание цикла Максимальная скорость отжима Максимальная загрузка белья Тип белья</p>	<p>Функции</p>	<p>Отделение для моющих средств</p>
<p>хлопок ЭКО  +  95° - 40° Основная стирка – полоскания Отжим на максимальной скорости Макс. загрузка 7 кг Белое и нелиняющее цветное хлопчатобумажное белье Эту программу можно использовать для стирки изделий из хлопка обычной или слабой степени загрязнения. Время стирки будет увеличено, а температура стирки — понижена. Это позволит получить хороший результат при экономии энергии.</p>	<p>ОТЖИМ НОЧНОЙ ЦИКЛ ОСТАНОВКА С ВОДОЙ В БАКЕ ПРЕДВАРИТЕЛЬНАЯ СТИРКА ДОПОЛНИТЕЛЬНОЕ ПОЛОСКАНИЕ</p>	<p> 2)  </p>
<p>ЛЕГКАЯ ГЛАЖКА  60° – стирка в холодной воде Основная стирка – полоскания Макс. скорость отжима 900 об/мин Макс. загрузка 1 кг Эту программу можно использовать для стирки вещей из синтетических и смешанных тканей, которые затем нужно гладить. При выборе этой программы белье стирается и отжимается бережно, чтобы избежать образования складок. Это облегчает глажение. Кроме того, машина выполняет при этом дополнительные полоскания.</p>	<p>ОТЖИМ ОСТАНОВКА С ВОДОЙ В БАКЕ ПРЕДВАРИТЕЛЬНАЯ СТИРКА ДОПОЛНИТЕЛЬНОЕ ПОЛОСКАНИЕ</p>	<p> 2)  </p>
<p>ДЖИНСЫ  60° – стирка в холодной воде Основная стирка – полоскания Макс. скорость отжима 1200 об/мин Макс. загрузка 3,5 кг Программа для стирки таких вещей, как брюки, рубашки или куртки из джинсовой ткани, а также трикотажных изделий, изготовленных из современных высокотехнологичных материалов. (Функция "Дополнительное полоскание" включится автоматически).</p>	<p>ОТЖИМ НОЧНОЙ ЦИКЛ ОСТАНОВКА С ВОДОЙ В БАКЕ ПРЕДВАРИТЕЛЬНАЯ СТИРКА</p>	<p> 2)  </p>
<p>ALLERGY STOP  60° Основная стирка – полоскания Отжим на максимальной скорости Макс. загрузка 7 кг Для белого и нелиняющего цветного хлопчатобумажного белья Экономичный цикл для дезинфекции белья. Он включает функцию дополнительного полоскания, чтобы уменьшить содержание оставшихся моющих средств, способных вызвать аллергию.</p>	<p>ОТЖИМ ОСТАНОВКА С ВОДОЙ В БАКЕ ПРЕДВАРИТЕЛЬНАЯ СТИРКА</p>	<p> 2)  </p>

Программа Максимальная и минимальная температура Описание цикла Максимальная скорость отжима Максимальная загрузка белья Тип белья	Функции	Отделение для моющих средств
ДЕЗИНФЕКЦИЯ  95° Основная стирка – полоскания Отжим на максимальной скорости Макс. загрузка 7 кг Для белого хлопчатобумажного белья Высокотемпературный цикл для дезинфекции белья.	ОТЖИМ НОЧНОЙ ЦИКЛ ОСТАНОВКА С ВОДОЙ В БАКЕ ПРЕДВАРИТЕЛЬНАЯ СТИРКА ДОПОЛНИТЕЛЬНОЕ ПОЛОСКАНИЕ	 2)  
 = ВЫКЛ Для отмены текущей программы или выключения машины.		

- 1) При выборе быстрой или супербыстрой стирки с помощью кнопки **10** рекомендуется уменьшить максимальную загрузку в соответствии с приведенными указаниями. В этом случае возможна также и стирка при максимальной загрузке, но ее результаты будут несколько хуже. В случае выбора функции «Свежесть» или «Суперсвежесть» рекомендуется дополнительно уменьшить загрузку.
- 2) При использовании жидких моющих средств необходимо выбирать программу без предварительной стирки

УХОД И ЧИСТКА

 **ВНИМАНИЕ!** Прежде чем приступать к каким-либо операциям по чистке или уходу, отключите машину от электрической сети.

Удаление накипи

Используемая нами вода обычно содержит соли кальция. Поэтому рекомендуется периодически использовать в машине порошок для смягчения воды. Выполняйте такую операцию не во время стирки и в соответствии с указаниями изготовителя смягчающего порошка. Это поможет предотвратить образование известковых отложений.

После каждой стирки

Оставляйте дверцу открытой на некоторое время. Это поможет предотвратить образование плесени и затхлого запаха внутри машины. Если дверца после стирки остается открытой, это способствует также увеличению срока службы прокладки дверцы.

Профилактическая стирка

Выполнение стирки с низкой температурой может привести к скоплению остатков внутри барабана.

Мы рекомендуем регулярно выполнять так называемую профилактическую стирку.

При выполнении профилактической стирки:

- В барабане не должно быть белья.
- Выберите программу стирки хлопка с наиболее высокой температурой.
- Используйте обычное количество моющего средства; им должен быть стиральный порошок с биологическими свойствами.

Чистка снаружи

Мойте корпус прибора снаружи только водой с мылом, затем насухо протрите его.

ВАЖНО! не используйте для чистки корпуса машины метиловый спирт, растворители или другие подобные средства.

Чистка дозатора моющих средств

Дозатор моющих средств следует регулярно чистить.

Дозатор моющих средств и добавок следует регулярно чистить.

Извлеките дозатор, отжав вниз защелку и потянув его на себя.

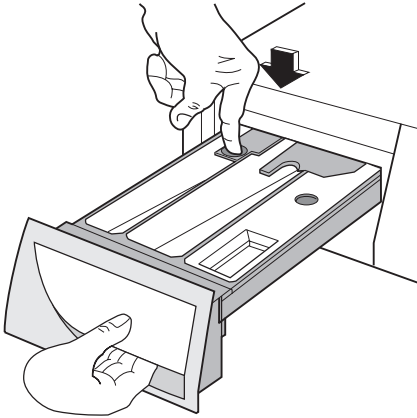

Промойте его проточной водой, чтобы удалить все остатки скопившегося порошка.

Для облегчения чистки можно снять верхнюю часть отделения для добавок. Промойте водой все детали дозатора.

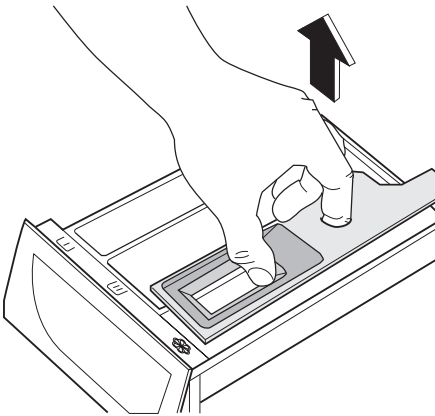

Почистите отсек дозатора щеткой.

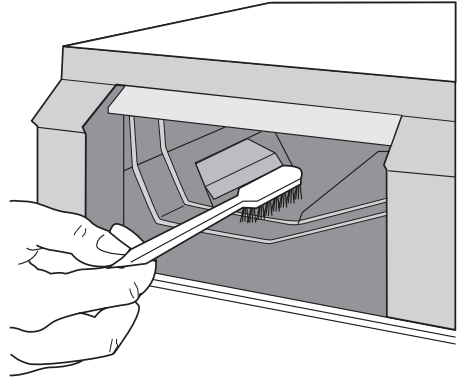

Чистка барабана

Отложения ржавчины в барабане могут образоваться вследствие попадания в барабан вместе с бельем ржавых посторонних предметов или вследствие высокого содержания железа в водопроводной воде.

ВАЖНО! Не используйте для чистки барабана чистящие средства, имеющую кислотную основу или содержащие хлор, а также металлические губки.

1. Удаляйте следы ржавчины на стенках барабана с помощью средства для чистки изделий из нержавеющей стали.
2. Выполните цикл стирки без белья для удаления остатков чистящих средств.

Программа: Короткая программа стирки хлопка с добавлением примерно 1/4 мерного стакана моющего средства.

Прокладка дверцы

Периодически проверяйте уплотнение дверцы и удаляйте посторонние предметы, которые могут в ней застрять.

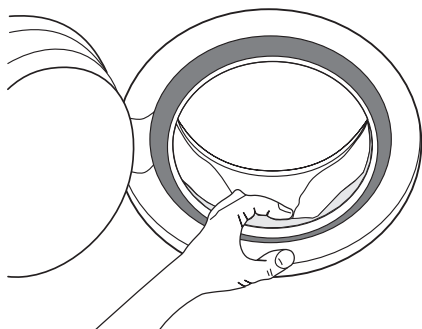

Сливной насос

Сливной насос следует проверять регулярно, особенно, если

- машина не выполняет слив и/или отжим;
- при сливе машина издает странный шум, вызванный попаданием в сливной насос таких предметов, как булавки, монеты и т.д.
- имеются проблемы, связанные со сливом воды (см. раздел "Что делать, если...").

⚠ ВНИМАНИЕ! Перед тем как открыть дверцу сливного насоса выключите прибор и извлеките вилку шнура питания из розетки.

Выполните следующие действия:

1. Извлеките вилку шнура питания устройства из розетки.
2. При необходимости, подождите, пока вода остынет.
3. Откройте дверцу насоса.

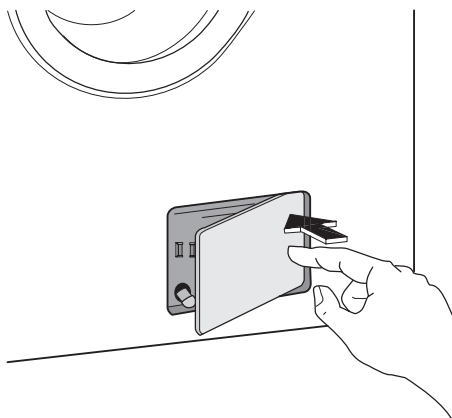

4. Поставьте рядом с насосом емкость на случай утечки воды.
5. Извлеките шланг аварийного слива, поместите его конец в поставленный тазик и снимите с него заглушку.

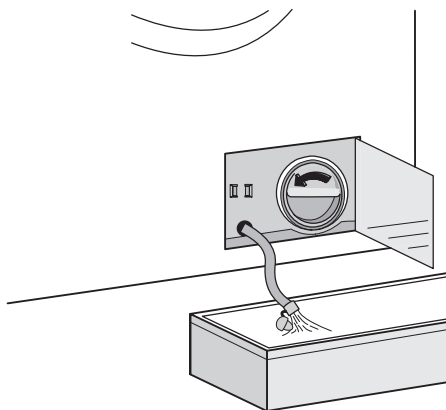

6. Когда вода перестанет литься, отвинтите крышку насоса, повернув ее против часовой стрелки, и извлеките фильтр. При необходимости, используйте плоскогубцы. Всегда держите под рукой тряпку, чтобы вытереть воду, которая может пролиться при снятии фильтра. Очистите фильтр сливной трубки от следов ворса.
7. Извлеките инородные предметы и ворс из корпуса и крыльчатки насоса.

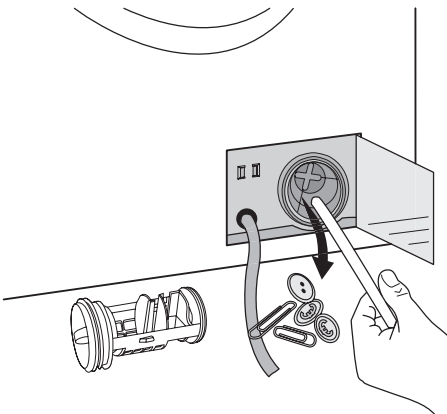

8. Убедитесь, что крыльчатка насоса вращается без помех (при вращении возможны рывки — это нормально). Если она не вращается, обратитесь в сервисный центр.

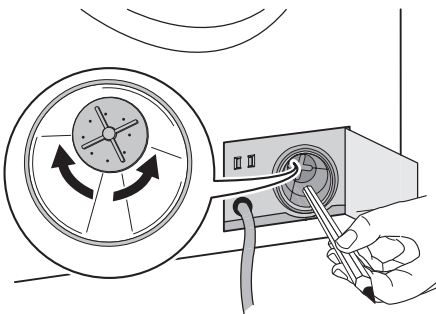

9. Вставьте заглушку в шланг аварийного слива и установите его на место.
10. Установите фильтр на место в насосе, аккуратно вставив его по направлению насоса, плотно закрутите крышку насоса, вращая ее по часовой стрелке.

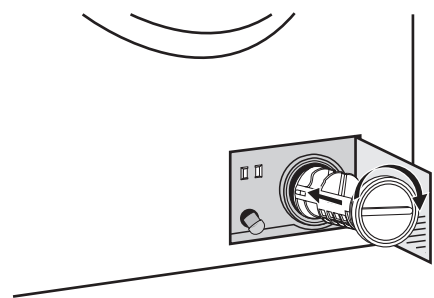

11. Закройте дверцу сливного насоса.

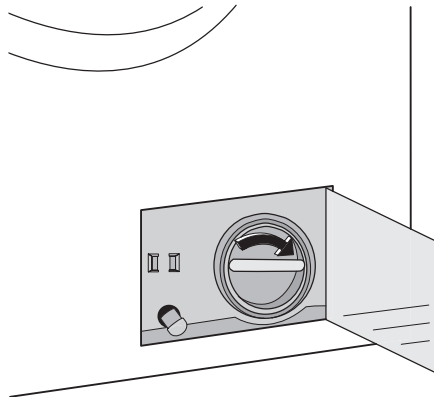

⚠ ВНИМАНИЕ!

Время работы устройства в зависимости от выбранной программы в сливном насосе может быть горячей вода. Никогда не снимайте крышку сливного насоса во время стирки, всегда дождитесь завершения машины цикла и слива воды. При установке крышки на место убедитесь, что она плотно затянута во избежание утечек и снятия ее детьми.

Чистка фильтров наливного шланга

Если вы заметили, что на заполнение машины уходит больше времени, чем раньше, проверьте, не забит ли фильтр наливного шланга.

1. Закройте кран подачи воды.
2. Открутите наливной шланг.
3. Прочистите фильтр в шланге жесткой щеткой.

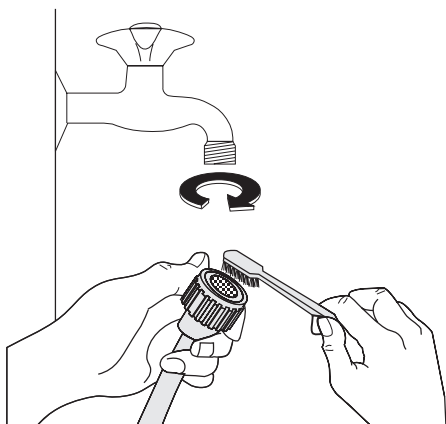

4. Снова прикрутите наливной шланг к крану.
5. Отвинтите шланг от машины. Держите рядом тряпку, т.к. часть воды может вытечь.
6. Прочистите фильтр в шланге жесткой щеткой или тряпкой.

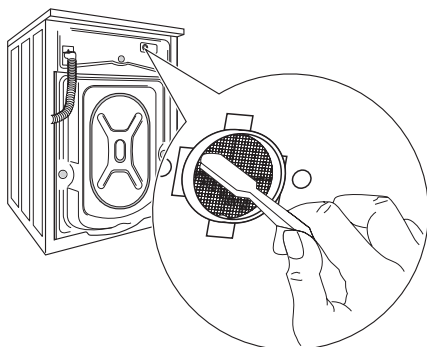

7. Снова прикрутите шланг к машине, проверив, чтобы он был туго затянут.
8. Откройте кран подачи воды.

Аварийный слив

Если вода не сливается, для слива действуйте следующим образом:

1. Выньте вилку сетевого шнура машины из розетки;

2. Закройте водопроводный вентиль.
3. При необходимости подождите, чтобы вода остыла;
4. откройте дверцу сливного фильтра;
5. поставьте тазик на пол. Выньте заглушку отверстия аварийного слива из фильтра. Под действием силы тяжести вода станет стекать в тазик. Когда тазик наполнится, снова установите заглушку в крышку. Вылейте воду из тазика. Повторяйте эту процедуру до окончания слива воды;
6. При необходимости прочистите фильтр, как описано выше;
7. снова закрутите фильтр и закройте дверцу.

Предотвращение замерзания

Если машина установлена в помещении, температура в котором может опускаться ниже 0°C, действуйте следующим образом:

1. Выньте вилку сетевого шнура машины из розетки.
2. Закройте водопроводный вентиль.
3. Отвинтите наливной шланг.
4. Поставьте на пол тазик, поместите в него конец наливного шланга, откройте заглушку отверстия аварийного слива в фильтре и дайте воде полностью стечь.
5. Вставьте заглушку отверстия аварийного слива в фильтр и прикрутите обратно наливной шланг.
6. При следующем включении машины убедитесь, что температура окружающей среды выше 0°C.

ВАЖНО! Каждый раз при сливе воды с помощью шланга аварийного слива необходимо налить 2 литра воды в отделение основной стирки дозатора моющих средств и затем выполнить программу слива. Это приведет в действие **ЭКО-клапан**, предотвратив ситуацию, когда остатки моющего средства остаются неиспользованными при следующей стирке.

ЧТО ДЕЛАТЬ, ЕСЛИ ...

Некоторые неисправности, вызванные отсутствием простого ухода или недосмотром, можно легко устранить самим, не обращаясь в сервисный центр. Перед

тем, как обращаться в местный авторизованный сервисный центр, пожалуйста, выполните указанные ниже проверки.

Во время работы машины может замигать **красный** индикатор, встроенный в кнопку **8**, при этом каждые 20 секунд будет подаваться звуковой сигнал, указывающий, что машина не работает, а на дисплее появится один из следующих кодов неисправности:

- **E10**: неисправность подачи воды.

- **E20**: Неисправность слива воды:
- **E40**: открыта дверца.

Устранив причину неисправности, нажмите кнопку **8** для возобновления выполнения программы. Если после всех проверок неисправность остается, обратитесь в авторизованный сервисный центр.

Неисправность	Возможная причина/Способ устранения
Стиральная машина не запускается:	Дверца не закрыта. E40 • Плотно закройте дверцу. Вилка вставлена в розетку неверно. • Вставьте вилку в розетку. В розетке отсутствует напряжение. • Проверьте свою домашнюю электрическую сеть. Перегорел предохранитель на главном распределительном щите. • Замените предохранитель. Неправильно установлен селектор программ и не нажата кнопка 8 . • Поверните селектор программ и снова нажмите кнопку 8 . Выбрана отсрочка пуска. • Если вы хотите, чтобы стирка белья началась немедленно, отмените отсрочку пуска. Включена функция "Замок от детей". • Отключите функцию "Замок от детей".
Машина не наполняется водой:	Закрыт водопроводный вентиль. E10 • Откройте водопроводный вентиль. Наливной шланг передавлен или сильно перегнут. E10 • Проверьте подсоединение наливного шланга. Забит фильтр в наливном шланге. E10 • Прочистите фильтр наливного шланга. Неплотно закрыта дверца. E40 • Плотно закройте дверцу.
Машина наполняется водой, и сразу же производится слив:	Конец сливного шланга расположен слишком низко. • См. соответствующий параграф в разделе "Подключение к канализации".
Машина не выполняет слив и/или отжим:	Сливной шланг передавлен или сильно перегнут. E20 • Проверьте правильность подсоединения сливного шланга. Забит фильтр сливного насоса. E20 • Прочистите фильтр сливного насоса. Выбрана программа или дополнительная функция, по окончании которой в баке остается вода или в которой исключена фаза отжима. • Выберите программу "Слив" или "Отжим". Белье неравномерно распределено в барабане. • Перераспределите белье в барабане.

Неисправность	Возможная причина/Способ устранения
Вода на полу:	<p>Использовано слишком много моющего средства или средство неправильного типа (вызывающее избыточное пенообразование).</p> <ul style="list-style-type: none"> Уменьшите количество моющего средства или используйте моющее средство другого типа. <p>Проверьте, нет ли утечек в соединительных деталях наливного шланга. Утечка воды из шланга не всегда заметна визуально; поэтому проверьте, не мокрый ли он.</p> <ul style="list-style-type: none"> Проверьте подсоединение наливного шланга. <p>Поврежден сливной или наливной шланг.</p> <ul style="list-style-type: none"> Замените его новым. <p>После выполнения чистки фильтра его крышка не установлена на место, или сам фильтр не закручен должным образом.</p> <ul style="list-style-type: none"> Вставьте заглушку в шланг аварийного слива или полностью винтите фильтр.
Неудовлетворительные результаты стирки:	<p>Слишком мало моющего средства или неподходящее моющее средство.</p> <ul style="list-style-type: none"> Увеличьте количество моющего средства или используйте моющее средство другого типа. <p>Стойкие пятна не были обработаны перед стиркой.</p> <ul style="list-style-type: none"> Используйте имеющиеся в продаже средства для выведения стойких пятен. <p>Задана неподходящая температура.</p> <ul style="list-style-type: none"> Проверьте, правильно ли задана температура. <p>Слишком большая загрузка белья.</p> <ul style="list-style-type: none"> Следует уменьшить количество загружаемого белья.
Дверца не открывается:	<p>Выполнение программы не закончено.</p> <ul style="list-style-type: none"> Дождитесь завершения цикла стирки. <p>Не сработала система разблокировки дверцы.</p> <ul style="list-style-type: none"> Дождитесь, чтобы погас символ . <p>Вода в барабане.</p> <ul style="list-style-type: none"> Выберите программу слива или отжима, чтобы слить воду.
Машина вибрирует или шумит:	<p>Не удалены транспортировочные болты и элементы упаковки.</p> <ul style="list-style-type: none"> Проверьте правильность установки прибора. <p>Не отрегулирована высота ножек</p> <ul style="list-style-type: none"> Проверьте правильность выравнивания прибора. <p>Белье неравномерно распределено в барабане.</p> <ul style="list-style-type: none"> Перераспределите белье в барабане. <p>Возможно, в барабане слишком мало белья.</p> <ul style="list-style-type: none"> Загрузите больше белья.
Отжим начинается с опозданием или не выполняется:	<p>Сработало электронное устройство контроля дисбаланса из-за неравномерного распределения белья в барабане. Белье будет перераспределено равномерно за счет изменения направления вращения барабана. Это может происходить несколько раз до тех пор, пока дисбаланс не исчезнет и не установится нормальный отжим. Если по истечении 10 минут белье в барабане не распределилось равномерно, отжим выполняться не будет. В этом случае переложите белье вручную и задайте программу отжима.</p> <ul style="list-style-type: none"> Перераспределите белье в барабане. <p>Недостаточная загрузка.</p> <ul style="list-style-type: none"> Добавьте белье, перераспределите его в барабане вручную, а затем выберите программу отжима.

Неисправность	Возможная причина/Способ устранения
Машина издает необычный шум:	Машина оборудована двигателем, издающим необычный шум по сравнению с двигателями других типов. Новый двигатель обеспечивает плавный пуск и более равномерное распределение белья в барабане при отжиге, а также большую устойчивость машины.
В машине не видна вода:	Машины, разработанные с использованием современных технологий, работают очень экономично и потребляют мало воды без снижения качества стирки.

Если определить или устранить причину неисправности самостоятельно не удалось, обращайтесь в наш сервисный центр. Перед тем, как звонить туда, запишите для себя модель, серийный номер и дату приобретения машины. Эти сведения потребуются специалистам сервисного центра.

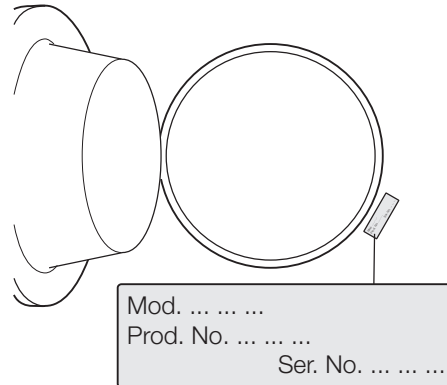

ТЕХНИЧЕСКИЕ ДАННЫЕ

Габариты	Ширина	60 см
	Высота	85 см
	Глубина	60 см
	Глубина (габаритные размеры)	63 см
Подключение к электросети Напряжение - Общая мощность - Предохранитель	Информация по электрическому подключению представлена на табличке технических данных, расположенной на внутренней стороне дверцы прибора.	
Давление в водопроводной системе	Минимум	0,05 МПа
	Максимум	0,8 МПа
Максимальная загрузка	Хлопок	7 кг
Скорость отжима	Максимум	1200 об/мин

ПОКАЗАТЕЛИ ПОТРЕБЛЕНИЯ

Программа	Потребление энергии (кВтч)	Потребление воды (литры)	Продолжительность программы (минуты)
Белый хлопок 95°	2.1	65	Продолжительность программ высвечивается на дисплее на панели управления.
Хлопок 60°	1.4	60	
Хлопок ЭКО 60° ¹⁾	1.05	49	
Хлопок 40°	0.77	60	

Программа	Потребление энергии (кВтч)	Потребление воды (литры)	Продолжительность программы (минуты)
Синтетика 40°	0.6	54	
Деликатные ткани 40°	0.6	63	
Шерсть 30°	0.25	55	

1) Хлопок Эко" при 60°C и загрузке 7 кг является эталонной программой для расчета данных, указанных на табличке энергопотребления, в соответствии со стандартом ЕЕС 92/75.

i Приведенные в данной таблице данные по расходу являются исключительно ориентировочными, так как они могут изменяться в зависимости

от количества и типа белья, температуры водопроводной воды и температуры окружающей среды.

УСТАНОВКА

Распаковка

Все транспортировочные болты и элементы упаковки должны быть сняты перед началом эксплуатации машины. Рекомендуем сохранить все транспортировочные приспособления для того, чтобы их можно было снова использовать в случае новой транспортировки машины.

1. После снятия всей упаковки положите машину на заднюю панель, чтобы вынуть полистироловую прокладку из ее основания.

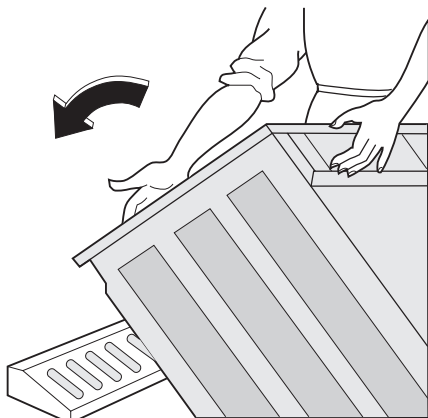

2. Отсоедините шнур питания, сливной и наливной шланг от разъемов на задней панели прибора.

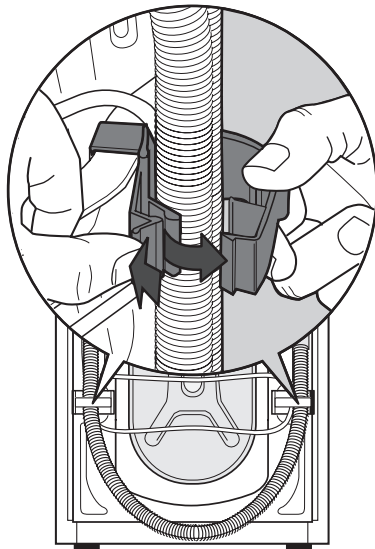

3. Вывинтите три болта.

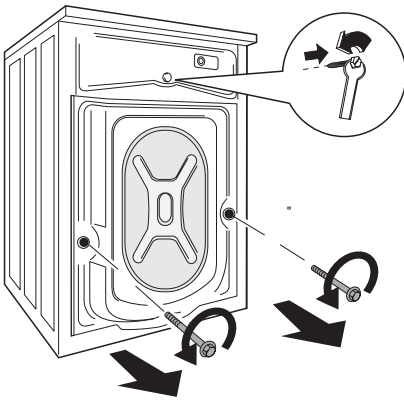

4. Выньте соответствующие пластиковые шайбы.

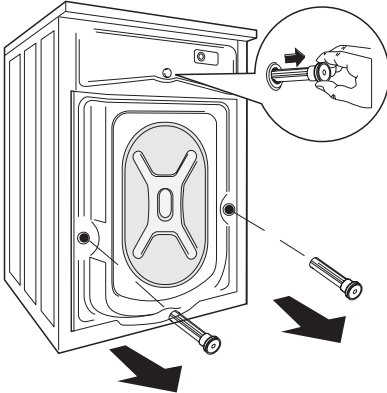

5. Откройте дверцу машины и снимите полистироловую вставку, прикрепленную к прокладке дверцы.

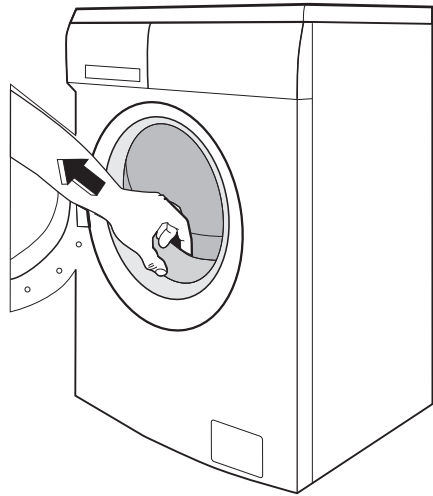

6. Вставьте в меньшее верхнее и в два больших отверстия соответствующие пластиковые заглушки, находящиеся в одном пакете с руководством пользователя.

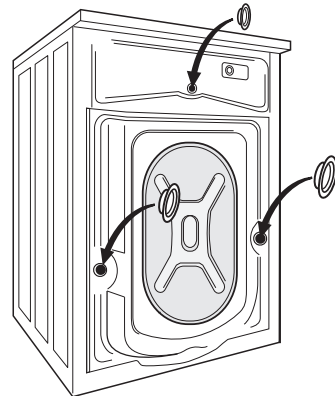

Размещение

Установите машину на ровный твердый пол. Убедитесь, что ковры, дорожки и т.д. не препятствуют циркуляции воздуха вокруг машины. Убедитесь, что машина не касается стен или других кухонных приборов. Выровняйте машину, поднимая или опуская ножки. Ножки могут регулироваться с трудом, т.к. на них установлены самозатягивающиеся гайки, однако **Вы ДОЛЖНЫ** отрегулировать их высоту так, чтобы машина стояла ровно

и устойчиво. При необходимости проверьте точность выравнивания с помощью спиртового уровня. Необходимые регулировки можно выполнять с помощью гаечного ключа. Тщательное выравнивание предотвращает вибрацию, шум и перемещение машины во время работы.

⚠ ПРЕДУПРЕЖДЕНИЕ! Никогда не подкладывайте картон, куски дерева или подобные материалы для компенсации неровностей пола.

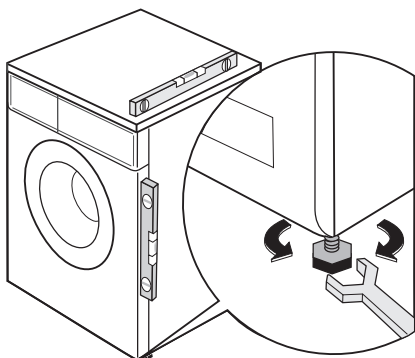

Подсоединение к водопроводу

⚠ ВНИМАНИЕ! Данный прибор следует подсоединять к крану подачи холодной воды.

1. Подсоедините шланг подачи воды к водопроводному крану с резьбой 3/4". Всегда используйте шланг, поставляемый вместе со стиральной машиной.

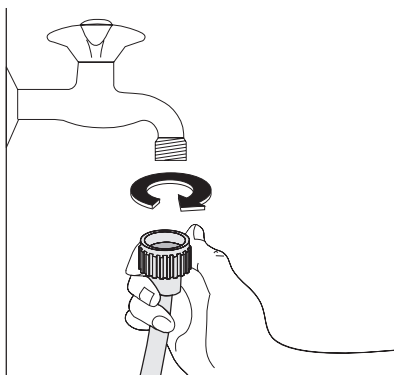

ВАЖНО! Не используйте для подключения к водопроводу шланг от старой машины.

2. Другой конец наливного шланга, подсоединенный к машине, может быть развернут в любом направлении, как показано на рисунке.

Не размещайте наливной шланг ниже машины.

Разверните шланг влево или вправо в зависимости от расположения водопроводного крана относительно машины.

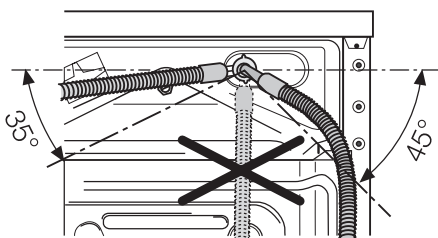

3. Отрегулируйте положение шланга, ослабив зажимную гайку. Отрегулировав положение шланга, не забудьте плотно затянуть зажимную гайку для предотвращения утечек.

Наливной шланг не подлежит удлинению. Если он слишком короткий, а Вы не хотите перемещать водопроводный кран, придется купить новый, более длинный шланг, специально предназначенный для данной цели.

ВАЖНО! Перед подсоединением машины к новой водопроводной трубе или к трубе, не использовавшейся в течение определенного времени, спустите достаточное количество воды для того, чтобы удалить загрязнения, которые могут собираться в трубах.

Слив воды

Конец сливного шланга можно устанавливать тремя способами.

- **Подвесив над краем раковины** с помощью пластмассовой направляющей, входящей в комплект поставки машины. В этом случае удостоверьтесь, что шланг не соскочит во время слива воды. Для этого шланг можно привязать к крану куском бечевки или прикрепить к стене.

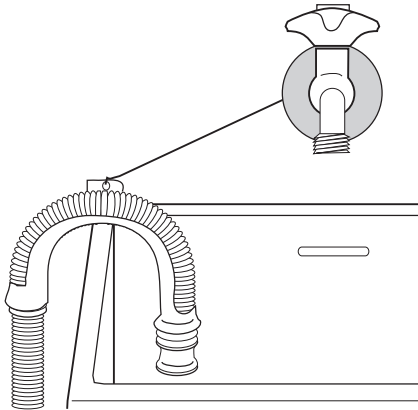

- **Подсоединив к патрубку сливной трубы раковины.** Этот патрубок должен находиться над сифоном раковины с тем, чтобы высота места сгиба шланга от пола составляла не менее 60 см.
- **Подсоединив непосредственно к сливной трубе** на высоте не менее 60 см, но не более 90 см. Конец сливного шланга всегда должен вентилироваться, т.е. внутренний диаметр сливной трубы должен быть шире внешнего диаметра сливного шланга. Сливной шланг не должен иметь перегибов.

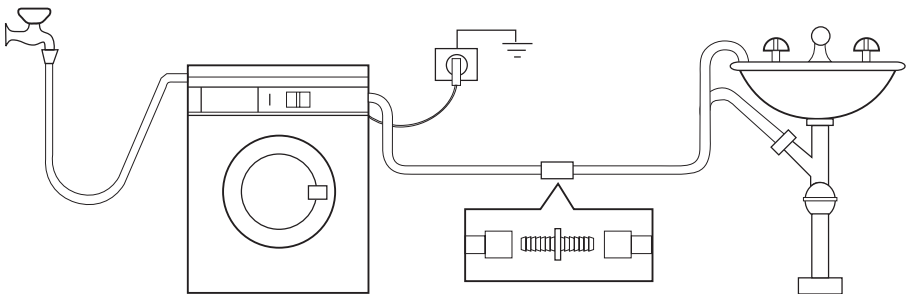

Максимальная длина сливного шланга не должна быть более 4 метров. Дополнительный сливной шланг и соединительный элемент можно приобрести в авторизованном сервисном центре.

ПОДКЛЮЧЕНИЕ К ЭЛЕКТРОСЕТИ

Информация по электрическому подключению представлена на табличке технических данных, расположенной на внутренней стороне дверцы машины. Убедитесь, что электрическая сеть у Вас дома в состоянии выдержать максимальную мощность, потребляемую машиной, при этом следует учесть и другие эксплуатируемые электроприборы.

 **Включайте машину в заземленную розетку.**

 **Изготовитель не несет какой-либо ответственности за ущерб или**

травмы, причиненные в результате несоблюдения вышеприведенных указаний по безопасности.

 **После установки машины к шнуру питания должен иметься свободный доступ.**

 **В случае необходимости замены шнура питания, она должна быть выполнена авторизованным сервисным центром.**

ОХРАНА ОКРУЖАЮЩЕЙ СРЕДЫ

Символ  на изделии или на его упаковке указывает, что оно не подлежит утилизации в качестве бытовых отходов. Вместо этого его следует сдать в соответствующий пункт приемки электронного и электрооборудования для последующей утилизации. Соблюдая правила утилизации изделия, Вы можете предотвратить причинение окружающей среде и здоровью людей потенциального ущерба, который возможен в противном случае, вследствие неподобающего обращения с подобными отходами. За более подробной информацией об утилизации этого изделия просьба обращаться к местным властям, в службу по вывозу и утилизации отходов или в магазин, в котором Вы приобрели изделие.

Упаковочные материалы

Материалы, помеченные символом , пригодны для повторной переработки.

>PE<=полиэтилен

>PS<=полистирол

>PP<=полипропилен

Это означает, что они могут быть подвезены вторичной переработке при ус-

ловии, что при их утилизации они будут помещены в специальные контейнеры для сбора таких отходов.

Экологические рекомендации

Для экономии воды, энергии и с целью бережного отношения к окружающей среде придерживайтесь следующих рекомендаций:

- Белье обычной степени загрязненности можно стирать без предварительной стирки для экономии моющих средств, воды и времени (это означает и меньшее загрязнение окружающей среды!).
- Наиболее экономично машина работает при полной загрузке.
- При должной обработке пятна и небольшие загрязнения могут быть удалены перед стиркой; тогда белье можно стирать при более низкой температуре.
- Отмеряйте моющее средство в зависимости от жесткости воды, степени загрязненности и количества стираемого белья.



www.electrolux.com/shop

