

Model	VC3018*H/R/N***		
Language	ENGLISH+Ukrainian +RUSSIAN +Kazakhstan		
Page	40	Color(cover/body)	1/1
Material	Weight 80g	Size(W*H)	150×220(mm)
Date	2010.07.15	Designer	GUOWEI
Part No.	MFL66099712	Description	Owners Manual

Chage Record

No.	Change content	ECO No.	Date	Designer	Confirm
①	update environmental regulations	ACTT102995	11.06.21	LiuZhen	Cuiyongtao
②					
③	change manual size	ACTT104090	11.08.10	jinquanliang	cuiyongtao
④					
⑤					
⑥					
⑦					
⑧					
⑨					

OWNER'S MANUAL

ПОСІБНИК для ВЛАСНИКА

РУКОВОДСТВО ПОЛЬЗОВАТЕЛЯ

Пайдаланушы қолданбасы

	Интернет	Телефон
Россия	www.lg.com	8-800-200-7676
Украина	www.lg.com	0-800-303-000
Казахстан	www.lg.com	8-8000-805-805
Казахстан с мобильного GSM		2255
Беларусь	www.lg.com	8-820-0071-1111
Латвия	www.lg.com	8-0003-271
Литва	www.lg.com	8-800-30-800
Эстония	www.lg.com	800-9990

VK71***H/R/N***

VK71183RTR

VK71187HU

VK71181R

VK71184HC

VK71108HU

VK71182RC

VK71185HU

VK71109HU

VK71183RU

VK71186HC



MFL66099712

NEW TYPE CYCLONE VACUUM CLEANER

This information contains important instructions for the safe use and maintenance of the vacuum cleaner. Especially, please read all of the information on page 10-13 for your safety. Please keep this manual in an easily accessible place and refer to it anytime.

ПЫЛЕСОС С ЦИКЛОННЫМ ФИЛЬТРОМ НОВОГО ТИПА

Данное руководство содержит важные указания по безопасному использованию и обслуживанию пылесоса. В целях безопасности настоятельно рекомендуется прочитать сведения на стр. 14-17. Храните данное руководство в доступном месте и при необходимости сверяйтесь с ним.

ПИЛОСОС З ЦИКЛОННИМ ФІЛЬТРОМ НОВОГО ТИПУ

Дана інструкція містить важливі вказівки з безпечної експлуатації та обслуговування пилососа. Особливу увагу приділіть інформації з особистої безпеки, наведеній на сторінках 18-21. Будь-ласка, зберігайте дану інструкцію у легко досяжному місці, щоб мати можливість звернутися до неї у будь-який час.

ЦИКЛОНДЫҚ ШАҢСОРҒЫШТЫҢ ЖАҢА ТҮРІ

Бұл ақпараттың құрамында осы шаңсорғышты қауіпсіз пайдалану және техникалық қызмет көрсету бойынша маңызды нұсқаулар бар. Әсіресе, қауіпсіздігіңіз үшін 22-25 беттеріндегі бүкіл ақпаратты оқыңыз. Осы нұсқаулықты қол жеткізуге оңай жерде сақтап, одан кез келген уақытта пайдаланыңыз.

Basic Parts
Негізгі бөлшектер
Корпусные детали
Основні компоненти

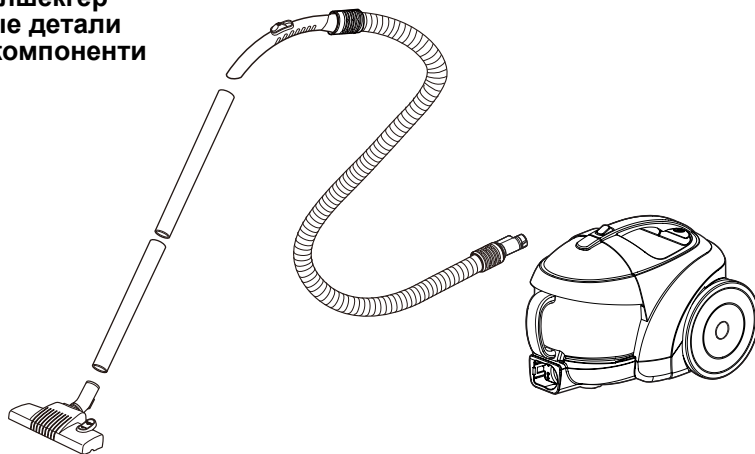

Optional Parts
Қосымша бөлшектер
Детали дополнительные части
Компоненти, що купуються окремо

- The different figure and quantity of the following parts depend on the different models which you have bought.
- Темендегі бөлшектердің түрі және саны сіз алатын үлгінің жабдықталуына тәуелді.
- Вид и количество следующих деталей зависит от приобретаемой вами модели.
- Вигляд і кількість наступних компонентів залежить від обраної вами моделі.



Accessory (Depend on model)

Қосымша жабдықтар (Залежно від методу)

Ассесуары (не во всех моделях)

Допоміжні насадки (үлгіге байланысты)

- These specifications are subject to change according to the agent/buyer's request.
- Берілген техникалық шарттар сатып алушы/сатып алушы өкілінің қаулы бойынша өзгереді.
- Данные технические условия изменяются в соответствии с заказом представителя покупателя / покупателя
- Наведені технічні характеристики можуть змінюватися за замовленням торгового представника/покупця.



Basic Parts
Негізгі бөлшектер
Корпусные детали
Основні компоненти

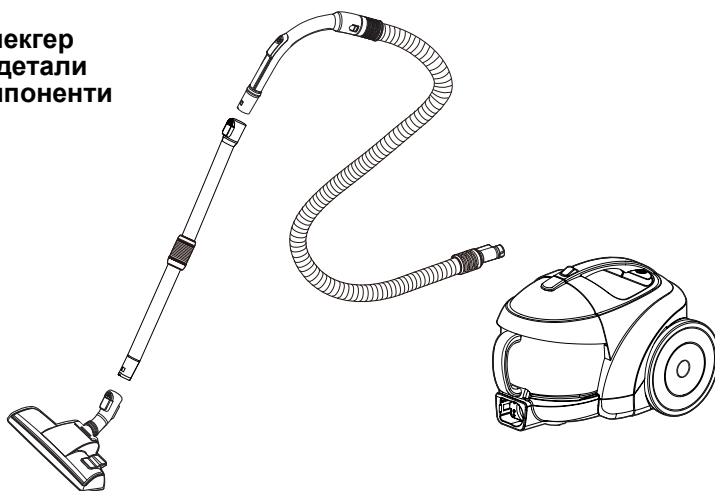

Optional Parts
Қосымша бөлшектер
Детали дополнительные части
Компоненти, що купуються окремо

- The different figure and quantity of the following parts depend on the different models which you have bought.
- Темендегі бөлшектердің түрі және саны сіз алатын үлгінің жабдықталуына тәуелді.
- Вид и количество следующих деталей зависит от приобретаемой вами модели.
- Вигляд і кількість наступних компонентів залежить від обраної вами моделі.

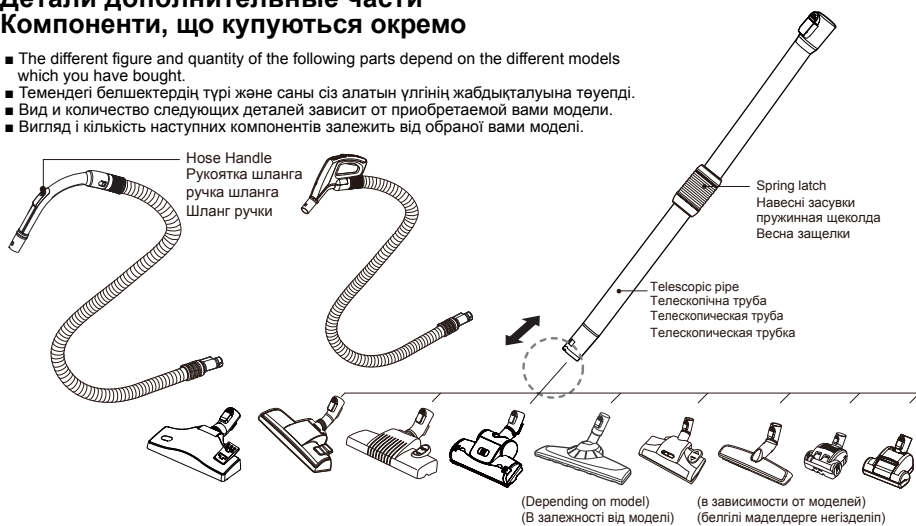

Accessory (Depend on model)

Қосымша жабдықтар (Залежно від методу)

Ассесуары (не во всех моделях)

Допоміжні насадки (үлгіге байланысты)

- These specifications are subject to change according to the agent/buyer's request.
- Берілген техникалық шарттар сатып алушы/сатып алушы өкілінің қауауы бойынша өзгереді.
- Данные технические условия изменяются в соответствии с заказом представителя покупателя / покупателя
- Наведені технічні характеристики можуть змінюватися за замовленням торгового представника/покупця.



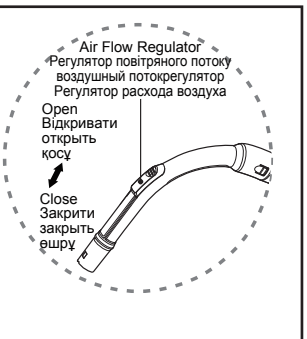
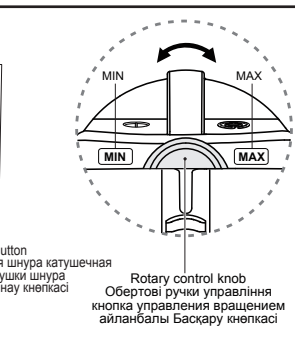
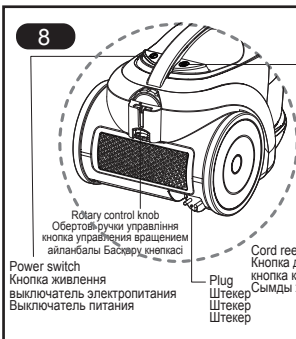
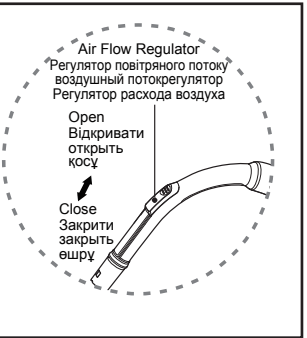
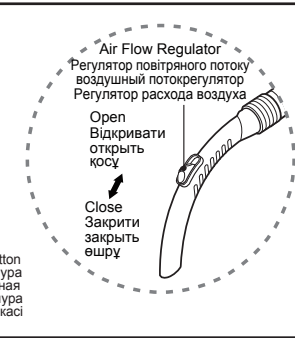
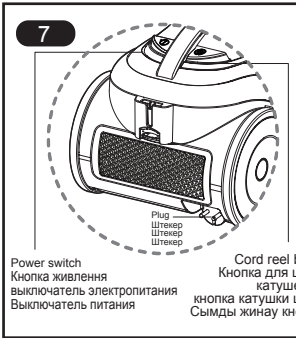
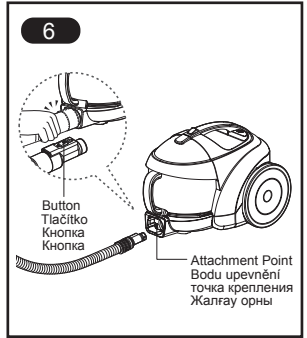
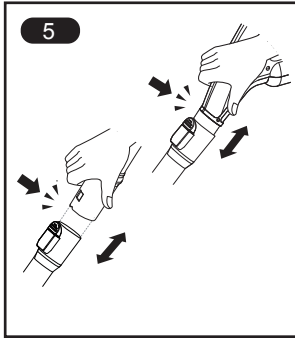
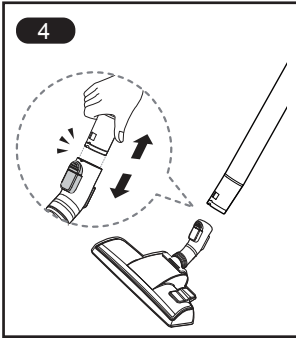
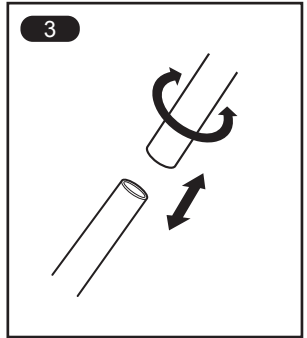
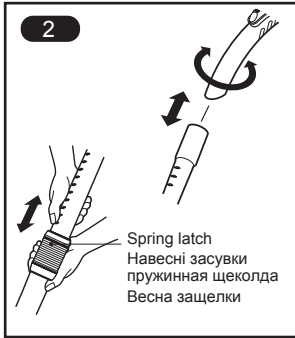
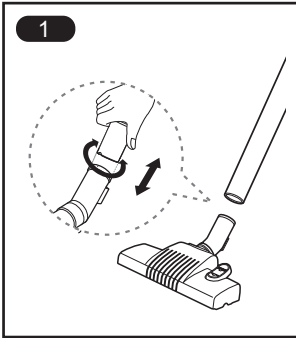

9

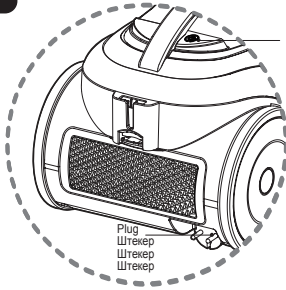

Cord reel button
Кнопка для шнура
катушечная
кнопка катушки шнура
Сымды жинау кнөпкәсі

Plug
Штекер
Штекер

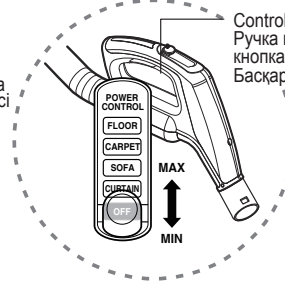

Control knob
Ручка керування
кнопка управления
Басқару кнөпкәсі

10

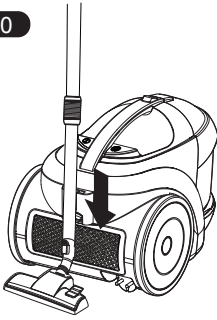

11

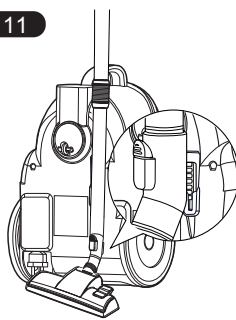

12

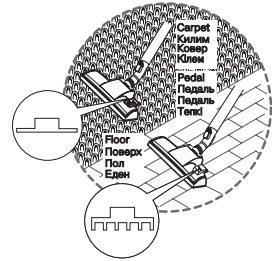

Carpet
Килим
Ковёр
Клем
Pedal
Педаль
Тәңкі

Floor
Повёрх
Пол
Еден

13

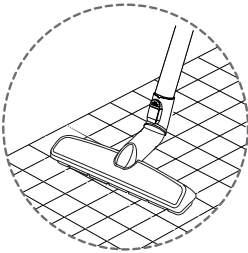

14



Hard Floor Nozzle
Сопло для жорстких поверх
Сопло для твердого пола
Қатты еден үшүн

Cleaning Turbine Nozzle
Насадка для очистки
турбинных

Очистка турбинного сопла
Қылшақ шеткі шаңсорғышты
тазалау

Open
Відкривати
Открыть
Ашыу

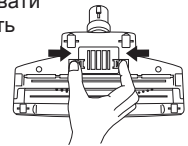

15

Long Carpet
Довгий килим
Длинный ковер
Ұзун кілем

Short Carpet
Короткий килим
Короткий ковер
Қысқа кілем

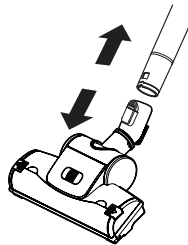

Bottom
Дно
Дно
төмен

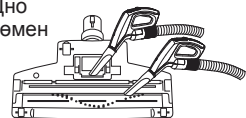

16

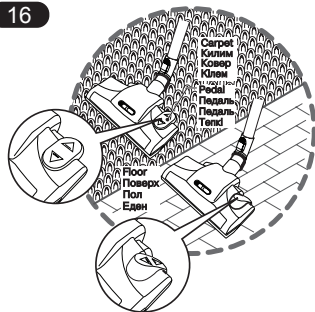

Cleaning All Floor nozzle
Очищення Всієї насадки Поверху
Насадка для чистки полов всех типов
Еден універсал қылшағын тазалау

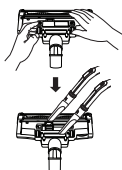

- Open the cover by pulling the hook.
- Відкрийте кришку натягненням крюка.
- Откройте кожух, потянув за крюк.
- Ілгекті тартып , қақпақты ашыңыз
- Clean the hole and brush of the nozzle.
- Чистьте діру і щітку насадки.
- Прочистите отверстие и щетку насадки.
- Қылшақтың саңлаударын және шоткісін тазаланыз.

17

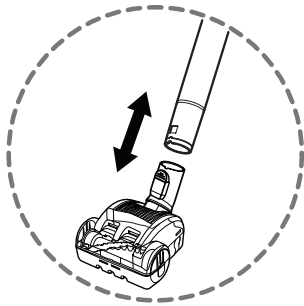
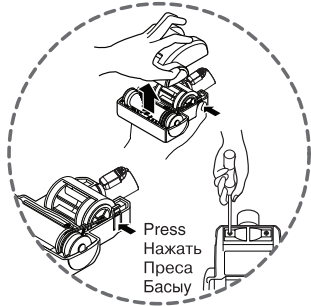

18

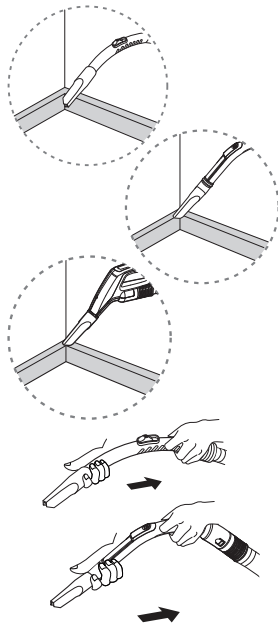

19

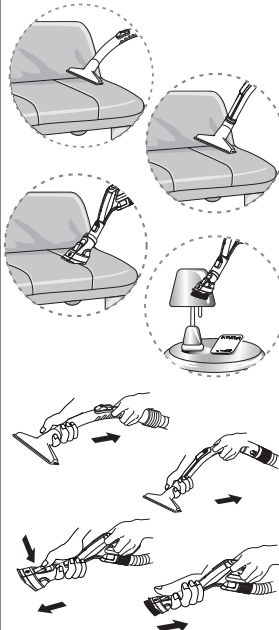

20

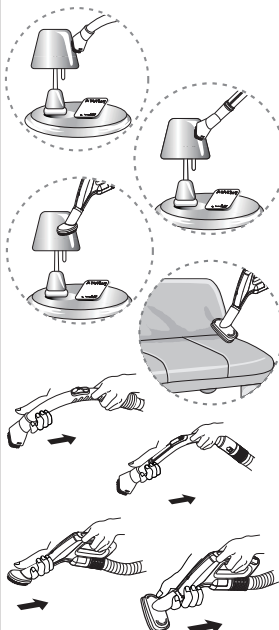

21

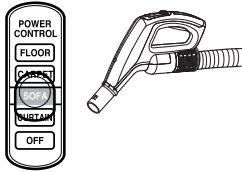

22

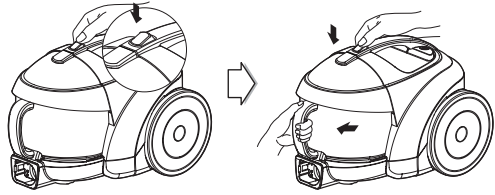

Caution
 Обережність
 Осторожно
 Ескерту

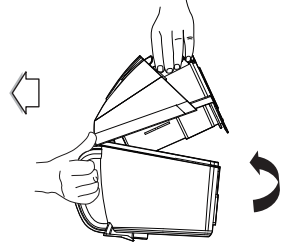
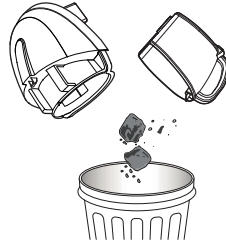
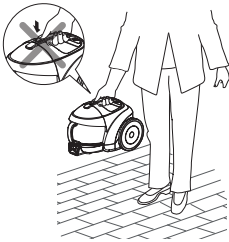

23

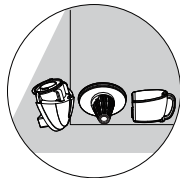
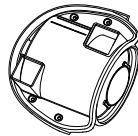
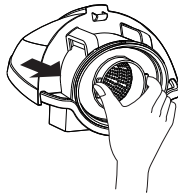
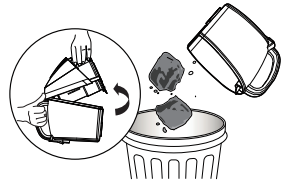
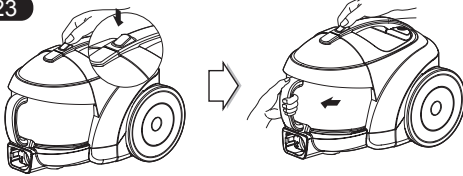

24

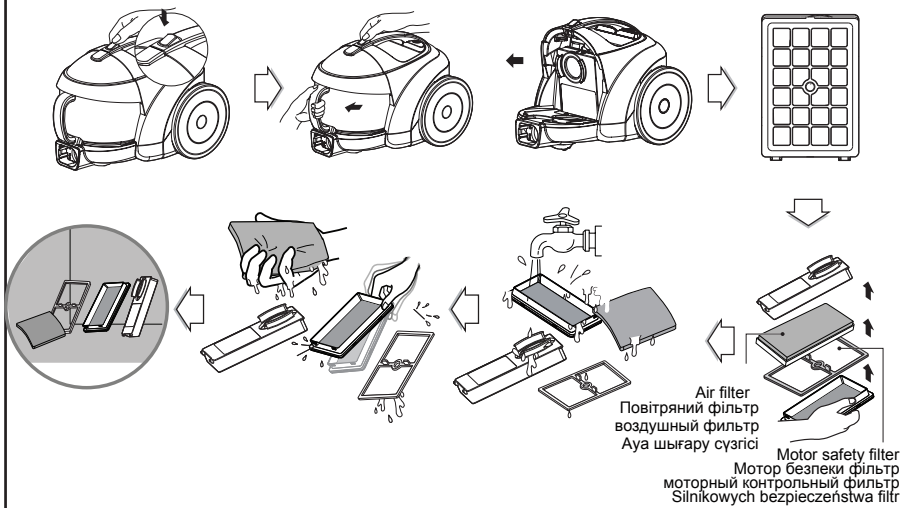

25

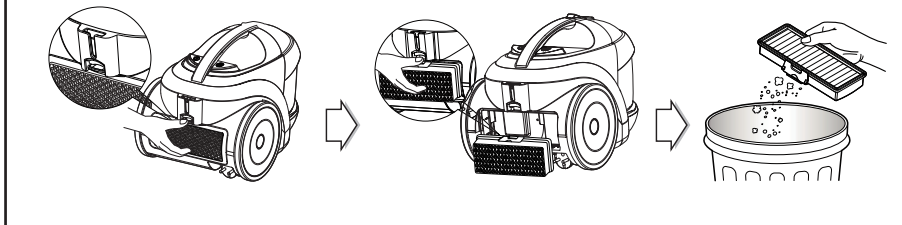

IMPORTANT SAFETY INSTRUCTIONS

Read and follow all instructions before using your vacuum cleaner to prevent the risk of fire, electric shock, personal injury, or damage when using the vacuum cleaner. This guide does not cover all possible conditions that may occur. Always contact your service agent or manufacturer about problems that you do not understand. This appliance complies with the following ECDirectives: -2006/95/EC Low Voltage Directive-2004/108/EC EMC Directive.



This is the safety alert symbol.

This symbol alerts you to potential hazards that can kill or hurt you and others.

All safety messages will follow the safety alert symbol and either the word "WARNING" or "CAUTION." These words mean:



WARNING

This symbol will alert you to hazards or unsafe practices which could cause serious bodily harm or death.



CAUTION

This symbol will alert you to hazards or unsafe practices which could cause bodily injury or property damage.



WARNING

- **Do not use the vacuum cleaner if the power cord or plug is damaged or faulty.**

If the power cord is damaged, it must be replaced by an approved LG Electronics Service Agent to avoid a hazard.

- **This appliance is not intended for use by persons (including children) with reduced physical, sensory or mental capabilities, or lack of experience and knowledge, unless they have been given supervision or instruction concerning use of the appliance by a person responsible for their safety.**

Children should be supervised to ensure that they do not play with the appliance.

- **This appliance can be used by children aged from 8 years and above and persons with reduced physical, sensory or mental capabilities or lack of experience and knowledge if they have been given**

! WARNING

supervision or instruction concerning use of the appliance in a safe way and understand the hazards involved. Children shall not play with the appliance. Cleaning and user maintenance shall not be made by children without supervision.

- **Disconnect electrical supply before servicing or cleaning the unit or when cleaner is not in use.**
Failure to do so could result in electrical shock or personal injury.
- **Do not vacuum liquid, blade, gesso, substances, or small particles like cement, burning or smoking such as cigarettes, or hot ashes in cleaning.**
- **Do not vacuum flammable or explosive substances such as gasoline, benzene, thinners, propane (liquids or gases).**
The fumes from these substances can create a fire hazard or explosion. Doing so could result in death or personal injury.
- **Do not handle plug or vacuum cleaner with wet hands.**
Doing so could result in death or electrical shock.
- **Do not unplug by pulling on cord.**
Doing so could result in product damage or electrical shock. To unplug, grasp the plug, not the cord.
- **Keep hair, loose clothing, fingers, and all parts of the body away from openings and moving parts.**
Failure to do so could result in electrical shock or personal injury.
- **Do not pull or carry by cord, use cord as a handle, close a door on cord, or pull cord around sharp edges or corners. Do not run vacuum cleaner over cord. Keep cord away from heated surfaces.**
Failure to do so could result in electrical shock or personal injury or fire or product damage.
- **Do not allow to be used as toy. Close attention is necessary when used by or near children.**
Personal injury or product damage could result.
- **Do not use vacuum cleaner if it has been under water.**
Personal injury or product damage could result. In these cases, contact LG Electronics Service Agent to avoid hazard.
- **Do not continue to vacuum if any parts appear missing or damaged.**
Personal injury or product damage could result. In these cases, contact LG Electronics Service Agent to avoid hazard.
- **Do not use an extension cord with this vacuum cleaner**
Fire hazard or product damage could result.
- **Using proper voltage.**
Using improper voltage may result in damage to the motor and possible injury to the user. Proper voltage is listed on the bottom of vacuum cleaner.
- **Turn off all controls before unplugging.**
Failure to do so could result in electrical shock or personal injury.
- **Do not change the plug in any way.**
Failure to do so could result in electrical shock or personal injury or product damage. Doing so result in death. If plug does not fit, contact a qualified electrician to install the proper outlet.
- **Repairs to electrical appliances may only be performed by qualified service engineers.**
Improper repairs may lead to serious hazards for the user.
- **Do not plug in if control knob is not in OFF position.**
Personal injury or product damage could result. (Depending on model)

IMPORTANT SAFETY INSTRUCTIONS

WARNING

- **Keep children away and beware of obstructions when rewinding the cord to prevent personal injury.**

The cord moves rapidly when rewinding.
(Depending on model)

- **The hose contains electrical wires. Do not use it if it is damaged, cut or punctured.**

Failure to do so could result in death, or electrical shock. (Depending on model)

CAUTION

- **Do not put any objects into openings.**
Failure to do so could result in product damage.

- **Do not use with any opening blocked: keep free of dust, lint, hair, and anything that may reduce air flow.**

Failure to do so could result in product damage.

- **Do not use vacuum cleaner without dust tank and/or filters in place.**

Failure to do so could result in product damage.

- **Do not use vacuum cleaner to pick up sharp hard objects, small toys, pins, paper clips, etc.**

They may damage the cleaner or dust bin.

- **Store the vacuum cleaner indoors.**

Put the vacuum cleaner away after use to prevent tripping over it.

- **Only use parts produced or recommended by LG Electronics Service Agents.**

Failure to do so could result in product damage.

- **Use only as described in this manual. Use only with LG recommended or approved attachments and accessories.**

Failure to do so could result in personal injury or product damage.

- **To avoid personal injury and to prevent the machine from falling when cleaning stairs, always place it at the bottom of stairs.**

Failure to do so could result in personal injury or product damage.

- **Use accessory nozzles in sofa mode.**

Failure to do so could result in product damage.

- **Make sure the filters (exhaust filter and motor safety filter) are completely dry before replacing in the machine.**

Failure to do so could result in product damage.

- **Do not dry the filter in an oven or microwave.**

Failure to do so could result in fire hazard.

- **Do not dry the filter in a clothes dryer.**

Failure to do so could result in fire hazard.

- **Do not dry near an open flame.**

Failure to do so could result in fire hazard.

- **Always clean the dust bin after vacuuming carpet cleaners or fresheners, powders and fine dust.**

These products clog the filters, reduce airflow and can cause damage to the cleaner. Failure to clean the dust bin could cause permanent damage to the cleaner. (Depending on model)

- **Don't grasp the tank handle when you are moving the vacuum cleaner.**

The vacuum cleaner's body may fall when separating tank and body. Personal injury or product damage could result. **You should grasp the carrier handle** when you are moving the vacuum cleaner. (Depending on model)

- **If after emptying the dust tank the indicator light is on (red), clean the dust tank.**

Failure to do so could result in product damage. (Depending on model)

IMPORTANT SAFETY INSTRUCTIONS



CAUTION

Thermal protector :

This vacuum cleaner has a special thermostat that protects the vacuum cleaner in case of motor overheating. If the vacuum cleaner suddenly shuts off, turn off the switch and unplug the vacuum cleaner. Check the vacuum cleaner for possible source of overheating such as a full dust tank, a blocked hose or clogged filter. If these conditions are found, fix them and wait at least 30 minutes before attempting to use the vacuum cleaner. After the 30 minute period, plug the vacuum cleaner back in and turn on the switch.

ЗАХОДИ БЕЗПЕКИ

Перед початком користування пилососом прочитайте та дотримуйтесь усіх інструкцій з метою уникнення загрози пожежі, удару електричним струмом, травмування або ушкодження пилососа під час його використання. Дана інструкція лише частково охоплює усі можливі ситуації. Завжди звертайтеся до виробника або до сервісного представника у разі виникнення проблем. Даний прилад відповідає наступним стандартам ЄС Директива: -2006/95/ЄС низька напруга директива-2004/108/ЄС EMC директива.



Символ попередження про небезпеку.

Даний символ попереджає про можливу небезпеку, що може становити загрозу для життя та здоров'я користувача та оточуючих.

Символ попередження про небезпеку завжди знаходиться перед повідомленням про небезпеку та словом "ПОПЕРЕДЖЕННЯ" або "ЗАСТЕРЕЖЕННЯ". Ці слова означають:



ПОПЕРЕДЖЕННЯ

Дана позначка попереджає про ризик або небезпеку, що можуть спричинити серйозну травму або смерть.



ЗАСТЕРЕЖЕННЯ

Дана позначка попереджає про ризик або небезпеку, що можуть спричинити травму або пошкодження майна.



ПОПЕРЕДЖЕННЯ

- **Не використовуйте пилосос якщо шнур або перемикач пошкоджені або неправильно.** Якщо перемикач пошкоджений, він повинен бути замінений в агента затвердженої сервісної служби, щоб уникнути небезпеки.
- **Цей прилад не призначений для використання людьми (включаючи дітей) з обмеженими фізичними сенсорними або психічними можливостями або без досвіду і знань, При використанні приладу вищезгаданими особами необхідний нагляд відповідальної за їх безпеку людини.**
- **Цим пристроєм дозволено користуватися дітям у віці від 8 років і старше, а також особам з обмеженими фізичними, сенсорними або розумовими здібностями, або особами, що не мають достатнього д**

ПОПЕРЕДЖЕННЯ

освіду і знань, якщо вони знаходяться під наглядом або навчені правилам безпечного застосування цього пристрою і усвідомлюють можливі ризики. Дітям заборонено грати з цим пристроєм. Дітям заборонено чистити або користуватися цим пристроєм без нагляду.

- **Перед чищенням або обслуговуванням приладу, а також коли ви не користуєтесь приладом, відключайте його від електромережі.**
Недотримання цієї вимоги може привести до електричного удару та травмування.
 - **Чи не вакуум рідини, платівка, гіпс, речовин або дрібних частинок, як цемент, горять або курити, такі як сигарети або гарячий попел в очищенні.**
 - **Не використовуйте пилосос для прибирання горючих або вибухонебезпечних речовин, таких як бензин, бензол, розчинники, пропан (рідина або газ).**
Випаровування від вказаних речовин можуть становити загрозу займання або вибуху. Такі дії можуть привести до загрози життю або травмування.
 - **Забороняється брати вилку або пилосос вологими руками.**
Це може призвести до загрози життю або удару електричним струмом.
 - **Не виймайте вилку з розетки, потягнувши за шнур.**
Це може призвести до пошкодження виробу або удару електричним струмом. Щоб відключити пилосос від розетки, потягніть за вилку, але не за шнур.
 - **Не допускайте потрапляння волосся, одягу, пальців та частин тіла до отворів та рухомих частин.**
Це може призвести до удару електричним струмом та травмування.
 - **Не тягніть та не переносьте пилосос за шнур, не використовуйте шнур у якості ручки, не притискайте шнур дверима, не тягніть за шнур через гострі краї та кути.**
Не пересувайте пилосос через шнур.
Не допускайте контакту шнура із гарячими поверхнями.
- Це може призвести до удару електричним струмом, травмування, пожежі та пошкодження приладу.
- **Не дозволяйте дітям грати з пилососом. Будьте особливо пильними, при користуванні пилососом дітьми або біля дітей.**
Це може призвести до травмування або пошкодження приладу.
 - **Не користуйтеся пилососом, якщо він був занурений у воду.**
Це може призвести до травмування або пошкодження приладу. У таких випадках для уникнення небезпеки звертайтеся до сервісного представника LG Electronics.
 - **Не користуйтеся пилососом із відсутніми деталями.**
Це може призвести до травмування або пошкодження приладу. У таких випадках для уникнення небезпеки звертайтеся до сервісного представника LG Electronics.
 - **Не користуйтеся подовжувачем для підключення пилососу до електромережі.**
Це може призвести до загрози займання та до пошкодження приладу.
 - **Підключайте пилосос тільки до електромережі із відповідною напругою.**
Підключення до електромережі із невідповідною напругою може призвести до пошкодження мотора та до загрози травмування. Потрібна напруга вказана на нижній частині пилососа.
 - **Перед відключенням від розетки переведіть усі регулятори у положення вимкнення.**
Недотримання цієї вимоги може призвести до електричного удару та до травмування.
 - **В жодному разі самостійно не міняйте вилку шнура.**

ЗАХОДИ БЕЗПЕКИ

! ПОПЕРЕДЖЕННЯ

Це може призвести до удару електричним струмом, травмування та до пошкодження виробу, або навіть до загрози життю. Якщо вилка не підходить до розетки, зверніться до кваліфікованого електрика для встановлення нової розетки.

- **Ремонт електричних приладів дозволено виконувати тільки кваліфікованим сервісним інженерам.** Некваліфікований ремонт може призвести до серйозної небезпеки.
- **Не підключайте прилад до електромережі, якщо перемикач живлення не перебуває в позиції ВИМКН**

Це може призвести до травмування або пошкодження виробу. (Не в усіх моделях)

- **Під час змотування шнура не підпускайте дітей та усуньте перешкоди для запобігання травмуванню**
Шнур рухатися швидко під час змотування.
- **Шланг містить електричні проводи. Не користуйтеся шлангом, якщо він пошкоджений, порваний або проколотий.** Це може призвести до загрози життю або електричного удару.

! ЗАСТЕРЕЖЕННЯ

- **Забороняється вставляти будь-які предмети у отвори.**

Це може призвести до пошкодження приладу.

- **Не користуйтеся приладом, якщо будь-який із його отворів заблоковано: тримайте отвори вільними від пилу, пуху, волосин та будь-яких забруднень, що можуть перешкоджати потокові повітря.**

Недотримання цієї вимоги може призвести до пошкодження приладу.

- **Не використовуйте пилосос без пилосбірника та/або фільтрів.**

Недотримання цієї вимоги може призвести до пошкодження приладу.

- **Забороняється прибирати пилососом гострі тверді предмети, дрібні іграшки, голки, скріпки тощо.**

Вони можуть пошкодити пилосос або пилосбірник.

- **Зберігайте пилосос у приміщенні.**

Заховайте пилосос після користування для запобігання його перекиданню.

- **Користуйтеся тільки компонентами, виготовленими або рекомендованими сервісними представниками LG Electronics.** Недотримання цієї вимоги може призвести до пошкодження приладу.

- **Користуйтеся пилососом тільки згідно з даною інструкцією. Використовуйте тільки**

такі компоненти та аксесуари, що рекомендовані та стверджені компанією LG. Недотримання цієї вимоги може призвести до травмування та пошкодження приладу.

- **Щоб уникнути травмування та запобігти падінню приладу під час прибирання сходів, завжди ставте його внизу сходів.** Недотримання цієї вимоги може призвести до травмування та пошкодження приладу.

- **Для прибирання м'яких меблів користуйтеся допоміжними насадками.** Недотримання цієї вимоги може призвести до пошкодження приладу.

- **Перед встановленням фільтрів (випускний та захисний фільтр мотора) у пилосос переконайтеся, що вони повністю сухі.**

Недотримання цієї вимоги може призвести до пошкодження приладу.

- **Не сушіть фільтри у духовці або мікрохвильовій печі.** Недотримання цієї вимоги може викликати загрозу займання.

- **Не сушіть фільтри у сушильній машині.** Недотримання цієї вимоги може викликати загрозу займання.

- **Не сушіть фільтри біля відкритого вогню.** Недотримання цієї вимоги може викликати загрозу займання.

ЗАХОДИ БЕЗПЕКИ



ЗАСТЕРЕЖЕННЯ

- **Завжди чистіть пилозбірник після прибирання килимів із використанням очисних або освіжаючих засобів, а також після прибирання порошку та дрібного пилу.**

Ці речовини закупорюють фільтр, перешкоджають потокові повітря, що може привести до пошкодження пирососа. Недотримання вимоги чищення пилозбірника може привести до невідомого пошкодження пирососа.

- **Не носіть пиросос, тримаючи його за ручку пилозбірника.**

Корпус пирососа може впасти при від'єднанні пилозбірника від корпусу. Це може привести до травмування та пошкодження приладу. Щоб носити пиросос, користуйтеся ручкою на корпусі.

- **Якщо після очищення пилозбірника індикатор наповнення залишається активним (світить червоним), прочистіть Фільтри**

Недотримання цієї вимоги може привести до пошкодження приладу.

Термозахист:

Даний пиросос обладнаний спеціальним термостатом, який захищає пиросос у випадку перегріву двигуна. Якщо пиросос раптово перестане працювати, вимкніть його та відключіть шнур живлення від розетки. Перевірте усі можливі причини перегріву, такі як переповнення пилозбірника, засмічення шланга або фільтра. Після виявлення причин перегріву усуньте їх та зачекайте щонайменше 30 хвилин перед тим, як знову спробувати користуватися приладом. Через 30 хвилин підключіть шнур живлення до розетки та ввімкніть прилад. Якщо він знову не працює, зверніться до кваліфікованого електрика.

ВАЖНЫЕ ПРАВИЛА ТЕХНИКИ БЕЗОПАСНОСТИ

Для предотвращения риска возгорания, поражения электрическим током, получения травм или нанесения ущерба при пользовании пылесосом, прочтите все инструкции и строго их соблюдайте. Данное руководство не включает все возможные условия, с которыми можно столкнуться. В отношении вопросов, которые Вы не понимаете, всегда обращайтесь к вашему представителю по обслуживанию или производителю. Данный прибор соответствует следующим Директивам ЕС: Директивы: Директива низкого напряжения -2006/95/ЕС; Директива -2004/108/ЕС EMC.



Это символ, предупреждающий об опасности.

Этот знак предупреждает Вас о потенциальных источниках опасности, которые могут стать причиной травмы или смерти для вас или других людей. Любые сообщения в отношении безопасности сопровождаются предупредительным знаком или словом «ОСТОРОЖНО» или «ВНИМАНИЕ». Эти слова означают:



Этот знак предупреждает Вас об источниках опасности, либо об опасных действиях, которые могут стать причиной серьезной травмы или смерти.



Этот знак предупреждает Вас об источниках опасности, либо об опасных действиях, которые могут стать причиной травмы или привести к материальному ущербу.

ОСТОРОЖНО

- **При повреждении или дефекте шнура питания или штепсельной вилки нельзя использовать пылесос.**

При повреждении шнура питания, во избежание опасности необходимо заменить его назначенным "LG Электрическое Обслуживание" агентом.

- **Это устройство не предназначено для применения людьми (включая детей) со сниженной физической, чувствительной или интеллектуальной способностью, или с недостаточным опытом и знанием, если такие люди не под контролем человека, ответственного за их безопасность, или они не научены им касательно применения устройства.**

Обратить особое внимание на детей и обеспечить невозможность игры данным устройством.

- **Данным устройством разрешено пользоваться детям в возрасте от 8 лет и старше, а также лицам с ограниченными физическими, сенсорными или умственными способностями, или лицами, не имеющими достаточного опыта и знаний, если они находятся под присмотром или обучены правилам безопасного применения данного устройства и осознают возможные риски. Детям запрещено играть с данным устройством. Детям запрещено чистить или обращаться с данным устройством без присмотра**

- **Перед проведением обслуживания, чистки прибора или в случае, если прибор не используется, отключайте прибор от сети.**

Несоблюдение этого указания может привести к поражению электрическим током или травме.

- **Не вакуум жидкости, пластинка, гипс, вещество или мелких частиц, как цемент, горят или курить, такие как сигареты или горячий пепел в очистке.**

- **Не проводите сбор горючих или взрывчатых веществ, например бензина, бензола, разбавителя, пропана (жидкого или газообразного).**

Испарения таких веществ могут стать источником возгорания или взрыва. Несоблюдение этого указания может стать причиной травмы или смертельного исхода.

- **Не беритесь за вилку шнура или пылесос мокрыми руками.** Это может стать причиной смертельного исхода или привести к поражению электрическим током.

- **Не извлекайте вилку из розетки за сетевой шнур.**

Это может привести к повреждению прибора, поражению электрическим током. Чтобы вынуть вилку из розетки, держитесь за вилку, а не за шнур.

- **Держите волосы, свободную одежду, пальцы и все части тела на расстоянии от отверстий и движущихся деталей.**

Несоблюдение этого указания может привести к поражению электрическим током или личной травме.

- **Не переносить и не перемещать прибор за шнур, не использовать шнур в качестве ручки для переноски, не заземлять шнур дверьми, не тянуть шнур через острые кромки или углы. Не ставьте пылесос на шнур. Держите шнур вдали от нагретых поверхностей.**

Несоблюдение этого указания может привести к поражению электрическим током, личной травме, возгоранию или повреждению прибора.

- **Не допускайте использование прибора в качестве игрушки. Если прибором пользуются дети, либо если они находятся рядом, будьте предельно внимательны.**

Это может привести к травме или повреждению прибора.

- **После попадания пылесоса в воду не пользуйтесь им до проведения ремонта.**

Это может стать причиной травмы или повреждения прибора. В таких случаях, во избежание создания опасных ситуаций, обращайтесь к представителю по техническому обслуживанию компании LG Electronics.

ВАЖНЫЕ ПРАВИЛА ТЕХНИКИ БЕЗОПАСНОСТИ

ОСТОРОЖНО

- **Не продолжайте чистку при наличии каких-либо дефектов, отсутствующих деталей или повреждениях.**
Это может стать причиной травмы или повреждения прибора. В таких случаях, во избежание создания опасных ситуаций, обращайтесь к представителю по техническому обслуживанию компании LG Electronics.
- **С данным пылесосом не использовать удлинитель.**
Это может привести к опасности возгорания или повреждению прибора.
- **Включать в сеть только с должным напряжением.**
При включении в сеть с ненадлежащим напряжением может привести к поломке электродвигателя и, возможно, травме пользователя. Должное значение напряжения приведено на днище пылесоса.
- **Перед отключением от сети, выключите все элементы управления.**
Несоблюдение этого указания может привести к поражению электрическим током или травме.
- **Не модифицируйте вилку каким-либо образом.**
Несоблюдение этого указания может привести к поражению электрическим током, травме или повреждению прибора. Модификация вилки может стать причиной смерти. Если вилка не подходит, обратитесь к квалифицированному электрику для установки соответствующей розетки.
- **Ремонт электроприборов должны выполнять только квалифицированные инженеры по техническому обслуживанию.**
Неправильно выполненный ремонт может привести к серьезным опасностям для пользователя.
Не помещайте пальцы рядом с шестерней. Не соблюдение этого указания может привести к травме
- **Не подключайте пылесос к сети, если выключатель питания не установлен в положение "Выкл."**
Это может привести к травме или повреждению прибора. (В зависимости от модели)
- **Не подпускайте к прибору детей, а при сматывании шнура, во избежание травмы, обеспечьте его свободное движение.**
При сматывании шнур движется быстро. (В зависимости от модели)
- **Шланг содержит электрические провода. Не пользуйтесь поврежденным, разрезанным или проколотым шлангом.**
Несоблюдение этого указания может привести к поражению электрическим током или смерти. (В зависимости от модели)

ВНИМАНИЕ

- **Не вставляйте какие-либо предметы в отверстия.**
Несоблюдение этого указания может привести к повреждению прибора.
- **Не пользоваться прибором с блокированными отверстиями: держать отверстия свободными от грязи, комков пыли, волос и всего, что может уменьшить поток воздуха.**
Несоблюдение этого указания может привести к повреждению прибора.
- **Не пользуйтесь пылесосом без бункера для уловленной пыли и/или установленных фильтров.**
Несоблюдение этого указания может привести к повреждению прибора.
- **Не используйте пылесос для сбора острых, твердых предметов, мелких игрушек, булавок, скрепок и т.д.**
Они могут повредить пылесос или бункер для сбора пыли.
- **Храните пылесос в помещении.**
Во избежание случайного включения, убирайте пылесос после использования.
- **Используйте только детали изготовленные или рекомендованные представителем по техническому обслуживанию LG Electronics.**
Несоблюдение этого указания может привести к повреждению прибора.
- **Пользуйтесь прибором только в соответствии с инструкциями, приведенными в настоящей руководстве. Используйте прибор только с приспособлениями и насадками рекомендованными или одобренными LG Electronics.**
Несоблюдение этого указания может привести к травме или повреждению прибора.



ВНИМАНИЕ

- **Во избежание травмы и предотвращения падения машины при чистке лестниц, всегда ставьте прибор у подножия лестницы.**

Несоблюдение этого указания может привести к травме или повреждению прибора.

- **В режиме чистки дивана вы должны использовать насадки.**
Несоблюдение этого указания может привести к повреждению прибора.

1) Мощность всасывания может упасть при всасывании незначительного количества пыли. В этом случае прочистите воздушный фильтр и направляющую.
(В зависимости от модели)

2) Если после опустошения бункера для сбора пыли загорается или мигает индикатор (красная лампочка), очистите воздушный фильтр, направляющую, бункер для сбора пыли и крышку (стр. 11).

Несоблюдение этого указания может привести к повреждению прибора. Когда индикатор продолжает мигать в течение 2-3 минут, мощность всасывания снижается, что позволяет защитить электродвигатель от перегрева.

- **Проверьте, чтобы фильтр (выходной фильтр, воздушный фильтр, защитный фильтр электродвигателя) полностью высох перед повторной установкой в прибор.**

Несоблюдение этого указания может привести к повреждению прибора.

- **Не сушите фильтр в духовке или микроволновой печи.**

Несоблюдение этого указания может привести к риску возгорания.

- **Не сушите фильтр в сушилке для одежды.**

Несоблюдение этого указания может привести к риску возгорания.

- **Не сушить рядом с открытым пламенем.**

Несоблюдение этого указания может привести к риску возгорания. Не сдвигайте рычаг пылесоса. Если рычаг поврежден, пылесос не будет работать должным образом, при этом может мигать красный индикатор и звучать сигнал тревоги, несмотря на то, что бункер для сбора пыли не заполнен. В этом случае, обратитесь к Агенту по техническому обслуживанию компании LG Electronics.

- **Всегда прочищайте бункер для пыли после уборки средства для чистки ковров или освежителя, порошков или мелкой пыли.**

Эти вещества засоряют фильтр и сокращают поток воздуха, а также способны привести к поломке пылесоса.

Если не чистить бункер для сбора пыли, то это может привести к неисправимой поломке пылесоса.

(В зависимости от модели)

- **Не беритесь за ручку бункера при перемещении пылесоса.**

Корпус пылесоса может упасть, при этом бункер может отделиться от корпуса. Это может привести к травме или повреждению прибора. При перемещении пылесоса беритесь только за ручку для переноски. (В зависимости от модели)

- **Если после опустошения бункера для сбора пыли загорается или мигает индикатор (красная лампочка), очистите воздушный фильтр.**

Несоблюдение этого указания может привести к повреждению прибора. (В зависимости от модели)

Устройство термической защиты:

Данный пылесос оснащен специальным термостатом, который защищает пылесос от перегрева электродвигателя. Если пылесос внезапно отключается, выключите его и отключите от сети.

Проверьте пылесос на наличие источников перегрева, например, это может произойти при переполнении бункера, засорении шланга или фильтра.

При наличии этих условий, устраните засорения и подождите 30 минут до повторного запуска пылесоса. Через 30 минут включите пылесос в сеть и поверните выключатель.

Если пылесос не включается, обратитесь к квалифицированному электрику.

МАҢЫЗДЫ ҚАУІПСІЗДІК НҰСҚАУЛЫҒЫ

Шаңсорғышты пайдалану кезінде өрт қаупін алдын алу үшін және тоқ соқпас үшін немесе жеке өзіңізге зақым келмеуі үшін нұсқаулықтың барлығын оқып шығыңыз және сақтаңыз. Бұл нұсқаулық болуы ықтимал әртүрлі жағдайларды қарастырмайды.

Түсінбеген мәселелер туралы әрқашан қызмет көрсету агентіне және өндірушіге хабарласыңыз.

Бұл бұйым мына Нұсқаулар: -2006/95/ЕС төмен басымды қуат көзі нұсқауы, -2004/108/ЕС EMC нұсқауы .



Бұл қауіпсіздік ескерту таңбасы.

Бұл таңба адам өліміне алып келетін немесе қатты зақым келтіретін жағдайларды ескертеді.

Барлық қауіпсіздік хабарламаларда қауіпсіздік ескерту таңбасы және «Ескерту» немесе «Абайлаңыз» сөзі бар. Бұл сөздер мынаны білдіреді:



Ескерту

Бұл таңба сізге қатты зақым немесе өлімге алып келетін абайсыз қолдану немесе қауіпті жағдайлар туралы ескертеді.



АБАЙЛАҢЫЗ

Бұл таңба сізге денеге зақым немесе басқа затыңызға зақым келтіретін абайсыз қолдану немесе қауіпті жағдайлар туралы ескертеді.



Ескерту

- **Егер қуат көзі сымы немесе заряд ашасынан мәселе байқалса, шаңсорғышты пайдаланбаңыз .**

Егер қуат көзі сымынан мәселе байқалса, қауіпсіздіктің алдын алу үшін созсіз LG Электрондарының қызмет көрсету уәкілі жағынан алмастырылуы қажет.

- **Бұл аспапты пысқолог, сезімділік немесе нербі жағында көмшілігі бар адамдардың пайдалануына болмайды (кішкентай балаларға да болмайды). бундай адамдар езінің қауіпсіздігін сақтауға жауапты адамдардың нұсқауында немесе бақлауында пайдалануына болады . Кішкентай балаларды ата-анала қадағалап туруы, бұл өспөппен ойнайының алдын апуы керек.**

Ескерту

- **Бұл құрылғыны 8 жас және одан жоғары балаларға және физикалық, сезу не сана мүмкіндіктері шектелген немесе тәжірибе мен білімі жоқ адамдарға, егер қолдану барысында олардың қауіпсіздігіне жауап беретін адам оларды бақылап не құрылғыны қауіпсіз жолмен қолдану жайында нұсқау беріп ықтимал қауіпті түсіндірсе, қолдануға болады. Балаларға бұл құрылғымен ойнауға болмайды. Балаларға бұл құрылғыны бақылаусыз тазалауға не күтім көрсетуге болмайды.**
- **Шаңсорғышты жөндеу, тазалау алдында немесе пайдаланбайтын кезде тоқтан ажыратып қойыңыз.**
Тоқ соғуы немесе денеңізді зақымдауы мүмкін.
- **Шаң сорғышпен үй тазалағанда сұйық заттар, пышақтың дүзі, гипс, нәрселер немесе кішкене цемент қиыршығы, жанып тұрған немесе ыс тұтап тұрған сигарет сыяйты нәрсені немесе ыстық күлді сорғызбаңыз.**
- **Бензин, еріткіш, пропан (сұйықтар немесе газдар) сияқты тұтанғыш немесе жарылғыш заттарды сормаңыз.**
Осы заттардан шыққан түтін өрт немесе жарылыс тудыруы мүмкін.
Егер осылай жасасаңыз өлімге немесе зақымға алып келеді.
- **Шаңсорғыштың ашасын және шаңсорғыштың өзін ылғал қолыңызбен ұстамаңыз.**
Егер осылай жасасаңыз өлімге немесе тоқтың соғуына алып келеді.
- **Сымнан ұстап тартып ажыратпаңыз.**
Егер осылай жасасаңыз бұйымның зақымдалуына немесе тоқтың соғуына алып келеді.
Ажырыту үшін сымда емес ашаны мықтап ұстаңыз.
- **Сымнан ұстап тартпаңыз, тасымалдамаңыз және сымды тұтқа ретінде пайдаланбаңыз, есікті жауып қалмаңыз және сымды өткір жерлермен және бұрыштармен тартпаңыз.**
Шаңсорғышты оның сымының үстімен жүргізбеңіз. Сымды ыстық жерлерден алыста ұстаңыз.
Тоқ соғуы, зақымдауы, өрт тудыруы немесе басқа заттарды зақымдауы мүмкін.
- **Ойыншық ретінде пайдалануға жол бермеңіз. Балалардың қасында пайдаланғанда немесе олардың пайдалануы кезінде қатты назар салыңыз.**
Жеке өзіңізді зақымдауы немесе басқа заттарды зақымдауы мүмкін.
- **Шашты, кең киімді, саусақты және дененің басқа да мүшелерін ашылмалы немесе қозғалмалы бөлшектерден алшақ ұстаңыз.**
Жеке өзіңізді зақымдауы немесе тоқ соғуы мүмкін.
- **Егер кез келген бөлшегі жоқ болса немесе зақымдалған болса сорууды жалғастырмаңыз.**
Жеке өзіңізді зақымдауы немесе бұйымды зақымдауы мүмкін.
Бұндай жағдайларда қауіптің алдын алу үшін **LG Electronics** қызмет көрсету агентіне хабарласыңыз.
- **Шаңсорғышпен бірге ұзарту сымын пайдаланбаңыз.**
Өрт қаупі бар немесе бұйымның зақымдануы мүмкін.

МАҢЫЗДЫ ҚАУІПСІЗДІК НҰСҚАУЛЫҒЫ

Ескерту

• Сәйкес кернеуді пайдалану

Сәйкес емес кернеуді пайдалану моторды зақымдайды немесе басқа да зақым келтіреді.

Сәйкес кернеулер шаңсорғыштың астыңғы жағында тізімделіп көрсетілген.

• Ажырату алдында барлық басқару жүйесін өшіріңіз.

Жеке өзіңізді зақымдауы немесе тоқ соғуы мүмкін.

• Ашаны ауыстырмаңыз.

Жеке өзіңізді зақымдауы, тоқ соғуы немесе бұйымды зақымдауы мүмкін.

Егер осылай жасасаңыз өлімге алып келуі мүмкін. Егер аша дұрыс келмесе электр маманына хабарласып дұрыс аша орнатыңыз.

• Егер шаңсорғыш судың астында болған болса оны пайдаланбаңыз.

Жеке өзіңізді зақымдауы немесе басқа заттарды зақымдауы мүмкін.

Бұндай жағдайларда қауіптің алдын алу үшін LG Electronics қызмет көрсету агентіне хабарласыңыз.

• Электр бұйымдарын тек маманданған қызмет көрсету инженері ғана жөндей алады.

Дұрыс жөндемеу пайдаланушыға қауіп әкелуі мүмкін.

• ӨШІРУЛІ қалпында болмаса, розеткаға қоспаңыз.

Жеке өзіңізді зақымдауы немесе бұйымды зақымдауы мүмкін. (Модельге байланысты)

• Сымды орап жинау кезінде жеке басыңыздың зақымданбауын алдын алу үшін балаларды алшақ ұстаңыз және кедергілерді абайлаңыз.

Орап жинау кезінде сым жылдам қозғалады. (Модельге байланысты)

• Жұқа шлангта электр сымы бар. Егер бұл зақымдалған, кесілген немесе тесілген болса пайдаланбаңыз.

Жеке өзіңізді зақымдауы немесе тоқ соғуы мүмкін. (Модельге байланысты)

АБАЙЛАҢЫЗ

• Тесікке ешқандай зат қоймаңыз.

Орындалмаса бұйым зақымдалады.

• Жабылып қалған тесікпен шаңсорғышты пайдаланбаңыз.

Кірден, қылшықтан, шаштан және ауа ағымын азайтатын барлық заттардан сақтаңыз.

Орындалмаса бұйым зақымдалады.

• Шаңсорғышты шаң жинау ыдысының және сүзгісіз пайдаланбаңыз.

Орындалмаса бұйым зақымдалады.

• Шаңсорғышты өткір қатты заттарды, кішкене ойыншықтарды, түйреуіш және тағы басқа қыстырғыштарды сорып жинауға пайдаланбаңыз.

Олар шаң жиналатын ыдысты немесе шаңсорғышты зақымдайды.

• Шаңсорғышты кішкентай балалар немесе мүгедектер қадағалаусыз пайдаланбағаны жөн.

Жеке өзіңізді зақымдауы немесе бұйымды зақымдауы мүмкін.

• Тек қана LG Electronics қызмет көрсету агенті шығарған немесе ұсынған бөлшектерді пайдаланыңыз.

Орындалмаса бұйым зақымдалады.

• Осы нұсқаулықта көрсетілгендей пайдаланыңыз.

Тек LG ұсынған және бекіткен жабдықтарды пайдаланыңыз.

Жеке өзіңізді зақымдауы немесе бұйымды зақымдауы мүмкін.

• Жеке басыңыздың зақымдалмауын және баспалдақты тазалау кезінде шаңсорғыштың құламауын алдын алу үшін оны әрқашан баспалдақтың астына қойыңыз.

Орындалмаса жеке өзіңізді зақымдауы немесе бұйымды зақымдауы мүмкін.

• Диванды тазалау үшін түтіктерді пайдаланыңыз.

Орындалмаса бұйым зақымдалады.

МАҢЫЗДЫ ҚАУІПСІЗДІК НҰСҚАУЛЫҒЫ

АБАЙЛАҢЫЗ

- **Сүзгілердің (шығару сүзгісі және моторды қорғау сүзгісі) толық кепкенін бұйымға салу алдында тексеріңіз.**
Орындалмаса бұйым зақымдалады.
- **Сүзгіні пеште немесе микротолқынды пештерде кептірмеңіз.**
Орындалмаса бұйым зақымдалады.
- **Сүзгіні киім кептіргіш құрылғыда кептірмеңіз.**
Орындалмаса өрт қаупі бар.
- **Ашық жалынға жақындатып кептірмеңіз.**
Орындалмаса өрт қаупі бар.
- **Кілем, ұнтақ және шаң тазалығыштарымен тазалағаннан кейін шаң жинайтын ыдысты әрқашан тазалаңыз.**
Бұл заттар сүзгіні бітейді, ауа ағымын азайтады және шаңсорғышқа зақым келтіреді. Шаң жиналатын ыдысты тазаламаса шаңсорғышқа біржолата зақым келеді. (Модельге байланысты)
- **Шаңсорғышты жылжитқанда оның тұтқасынана қатты ұстамаңыз.**
Жеке өзіңіз немесе бұйым зақымдалуы мүмкін. Шаңсорғышты жылжитқанда тасымалдау тұтқасынан ұстаңыз. (Модельге байланысты)
- **Егер шаң жиналатын ыдысты босатқаннан кейін индикатор шамында қызыл жанып тұрса шаң жиналатын ыдысты тазалаңыз.**
Орындалмаса бұйым зақымдалады. (Модельге байланысты)

Термоқорғағыш:

Шаңсорғышта мотор қызып кеткен жағдайда оны қорғайтын арнайы термостат бар.

Егер шаңсорғыш кенеттен өшіп қалса қосқышты сөндіріп оны ажыратыңыз.

Шаңсорғыштың қызып кету, шаң толып қалу немесе сүзгінің бітелуі сияқты себептерін тексеріңіз. Егер осы себептер табылса оларды дұрыстап пайдалану алдында кемінде 30 минут күтіңіз. 30 минут өткеннен кейін шаңсорғыштың ашасын қайта тығып қосқышты қосыңыз.

How to Use

Assembling vacuum cleaner

Carpet and Floor nozzle (depending on model) (1)

Push telescopic pipe or dual pipe into the nozzle outlet.

Telescopic pipe (depending on model) (2) (5)

- Push the spring latch to release.
- Pull out the pipe to the desired length.
- Release spring latch to lock the pipe in position.

Dual pipe (depending on model) (3)

Fit together the two pipes by twisting slightly when choose dual pipe.

Carpet and Floor nozzle (depending on model) (4)

Push the nozzle into the telescopic pipe.

Connecting the hose to the vacuum cleaner (6)

Push the fitting pipe on the flexible hose into the attachment point on the vacuum cleaner. To remove the flexible hose from the vacuum cleaner, press the button situated on the fitting pipe, then pull the fitting pipe out of the vacuum cleaner.

Operating vacuum cleaner

How to operate (ON/OFF type) (7)

- Pull out the power cord to the desired length and plug into the socket.
- Press power switch to start the vacuum cleaner.
- The flexible hose handle has a manual airflow regulator which allows you to briefly reduce the suction level.
- Press the cord reel button to rewind the power cord after use.

How to operate (Rotary type) (8)

- Pull out the power cord to the desired length and plug into the socket.

- Press power switch to start the vacuum cleaner.
- Slide the rotary control knob to adjust the suction level.
- The flexible hose handle has a manual air flow regulator which allows you to briefly reduce the suction level.
- Press the cord reel button to rewind the power cord after use.

How to operate (Hose slide type) (9)

- Pull out the power cord to the desired length and plug into the socket.
- Place the control knob of the hose handle to the required position.
- To turn off, slide control knob to OFF position.
- Press the cord reel button to rewind the power cord after use.

Park mode (10)

- To store during vacuuming, for example to move a small piece of furniture or a rug, use park mode to support the flexible hose and nozzle.
- Slide the hook on the nozzle into the slot on the side of vacuum cleaner.

Storage (11)

- When you have switched off and unplugged the vacuum cleaner, press the cord reel button to automatically rewind the cord.
- You can store your vacuum cleaner in a vertical position by sliding the hook on the nozzle into the slot on the underside of the vacuum cleaner.

Using carpet and floor nozzle

Carpet and floor nozzle (depending on model) (12)

• The 2 position nozzle

This is equipped with a pedal which allows you to alter its position according to the type of floor to be cleaned.

• Carpet or rug position

Press the pedal to lift the brush up.

• Hard floor position (tiles, parquets floor)

Press the pedal to lower brush.

Hard Floor Nozzle (depending on model) (13)

- Efficient cleaning of hard floors (wood, linoleum, etc)

Hard Floor Nozzle (depending on model) (14)

- You can perform cleaning at any place like corner or crevice since revolution is free.

Turbine Nozzle (depending on model) (15)

- **Cleaning turbine brush nozzle.**
- Press the button on the rear side of the nozzle to separate the air cover.
- Use the dusting brush & crevice tool to vacuum clean the brush and fan.

Using All Floor nozzle and mini turbine nozzle

All Floor nozzle (depend on model) (16)

• The 2 position nozzle

This is equipped with a pedal which allows you to alter its position according to the type of floor to be cleaned.

• Carpet or rug position

Press the pedal (△), then brush will rotate

• Hard floor position

Press the pedal (△), then brush will stop rotating.

Mini turbine nozzle (optional) (17)

- Mini turbine is used for stairs and other hard to reach places.
- To clean the mini turbine nozzle, remove the nozzle cover:
Remove 2 screws on the bottom and take mini turbine nozzle cover off as shown.
- Frequently clean and remove hair, string, and lint build-up in the brush area.
Failure to do so could damage to mini turbine nozzle.

Using accessory nozzles

Crevice Tool (depending on model) (18)

Crevice tool is for vacuuming in those normally hard-to-reach places such as reaching cobwebs or between the cushions of a sofa.

Upholstery Nozzle (depending on model) (19)

Upholstery nozzle is for vacuuming upholstery, mattresses etc.

Dusting Brush (depending on model) (20)

Dusting brush is for vacuuming picture frames, furniture frames, books and other irregular surfaces.

NOTICE (21)

Use accessory in the sofa mode.

Emptying dust tank (22)

Cleaning the dust tank.

- Open the tank cap.
- Wash both parts with soft material.

Gently rinse both parts under a cold running tap.



Do not push the button when you carry the vacuum cleaner. If push the button, it is easy to detach the dust tank from the vacuum cleaner.

Gently rinse both parts separately under a cold running tap until the water runs clear.

Do not use detergent or a washing machine or dishwasher.

Cleaning dust tank (23)

Push button and pull out dust tank.

Raise dust tank cap.

Dry fully in shade so that moisture is entirely removed.



If suction power decreases after cleaning dust tank, clean air filter and motor safety filter.

Cleaning air filter and motor safety filter (24)

If suction power is decreased after cleaning dust tank, clean air filter and motor safety filter.

Air filter and motor safety filter are located at the center of vacuum cleaner in the above figure.

- Open the air filter cover by pulling the air filter cover lever and take out air filter.
- Separate the parts
- Wash air filter and motor safety filter with water.
- Do not wash filters with hot water.

- Dry fully in shade so that moisture is entirely removed.
- Air filter and motor safety filter should be cleaned in the above case.



If filters are damaged, do not use them. In this cases, contact LG Electronics Service Agent.

Cleaning exhaust filter (25)

- The exhaust filter is a reusable HEPA filter.
- To change the exhaust filter, remove the filter cover on the body by release hook.
- Pull out the exhaust filter.
- Dust off filter.
- The exhaust filter should be cleaned at least once a year.

What to do if your vacuum cleaner does not work?

Check that the vacuum cleaner is plugged in correctly and that the electrical socket is working.

What to do when suction performance decreases?

- Turn off the vacuum cleaner and unplug it.
- Check the dual pipe or telescopic pipe, flexible hose and cleaning tool for blockages or obstructions.
- Check that the dust tank is not full. Empty if necessary.
- Check that the exhaust filter is not clogged. Clean the exhaust filter if necessary.
- Check that the air filter is not clogged. Clean the air filter if necessary.

Використовуйте цей продукт

Встановіть пилосос

Глава 2 позиції

(в залежності від моделі) (1)

Покладіть телескопическая трубка або подвійний труби на виході з сопла.

Телескопічна труба (в залежності від моделі) (2) (5)

- Клікніть на засувку весни, поки він не буде звільнено.
- Розширити трубку до оптимальної довжини.
- Відпустіть засувку навесні знову заблокувати трубку.

Подвійна труба (в залежності від моделі)(3)

При виборі цього виду труб, поставити дві труби разом.

Глава 2 позиції

(в залежності від моделі) (4)

Встановіть форсунки в телескопічну трубі.

Підключення шланга до пилососа (6)

Покладіть трубку на шланг, і натискаємо шланг для кріплення точки пилососа. Якщо ви хочете видалити гнучким шлангом з продуктом, натисніть кнопку на трубі, і тягти трубу від пилососа.

За допомогою пилососа

Використання продукту (ON/OFF тип) (7)

- Вийміть шнур до оптимальної довжини, та увімкніть його в розетку.
- Увімкніть пилососа обережно.
- Ручка з гнучких шлангів має регулятор повітряного потоку, і ви можете коротко зменшити рівень сили.
- Прес шнур катушечная кнопку перемотування кабелю.

Використання продукту (Роторний тип) (8)

- Вийміть шнур до оптимальної довжини, та увімкніть його в розетку.
- Увімкніть пилососа обережно.
- Перемістіть обертові ручки управління вибрати необхідний рівень сили.
- Ручка з гнучких шлангів має регулятор повітряного потоку, і ви можете коротко зменшити рівень сили.
- Прес шнур катушечная кнопку перемотування кабелю.

Використання продукту (Шланг слайд типу) (9)

- Вийміть шнур до оптимальної довжини, та увімкніть його в розетку.
- Перемістіть ручку управління з шланга ручку вибору належного рівня.
- Щоб вимкнути, слайд ручку управління в положення OFF.
- Прес шнур катушечная кнопку перемотування кабелю.

Парковка режимі (10)

- Якщо ви хочете перейти невеликий килим або меблі, ви можете використовувати режим паркування на підтримку гнучких шлангів і сопла.
- Покладіть гак в сопло в гніздо на одній стороні з пилососом.

Зберігання продукції (11)

- Після вимикання пилососа, ви можете натиснути на кнопку катушки кабелю для перемотування кабелю автоматично.
- Ви можете зберігати ваші пилососа у вертикальному положенні. У цьому випадку ви можете поставити гачок з сопла в гніздо в нижній частині пилососа.

Використовуйте килим та підлога сопло

На килим та насадка для підлоги (в залежності від моделі) (12)

- У сопло 2 позиції
Продукт має педалі, і ви можете використовувати педаль для зміни положення в залежності від типу підлоги.
- Позиція на килим або килим

Ви можете натиснути на педаль, щоб підняти пензля.

• **Посада слово для жорстких позицій**
(плитки і паркету підлоги)

Ви можете натиснути на педаль, щоб знизити пензля.

Сопло для жорстких поверх
(в залежності від моделі) (13)

- Ефективна збирання твердих підлог (дерев'яних, лінолеум і т.д.)

Сопло для жорстких поверх
(в залежності від моделі) (14)

- Ефективне очищення твердих поверхів (деревина, лінолеум, т.д.)

Турбинное сопло (в зависимости от моделей) (15)

- **Очистка турбинного сопла с кистью.**
- Нажать кнопку на задней стороне сопла для отделения воздушной крышки.
- Использовать кисть для удаления пыли & средство для очистки пыли в трещине для очистки кисти и лопасти.

Використання Всієї насадки Поверху і міні. Килима турбіна насадки

Вся насадка Поверху (залежте від моделі) (16)

• **2 насадки позиції**

Це обладнано педаллю, яка дозволяє вам змінювати його позицію за твердженням вигляд поверху, який чиститься.

• **Килим або позиція килима**

Натискуйте педаль (), потім щітка обертає

• **Тверда позиція поверху**

Натискуйте педаль (), потім щітка переставатиме обертати.

Міні. турбіна насадка (необов'язковий) (17)

- Міні турбіна used для сходинок і інший твердий, щоб досягти місць.
- Щоб чистити міні турбіна насадку, переміщують кришку насадки. Перемістіть 2 гвинти на низі і візьміть міні. турбіна насадку покривають від того, як показано.
- Часто начисто і переміщують волосся, рядок, і рекламу lint, в області щітки. Відмова зробити так могла пошкодити до міні turbine насадки.

Використовуйте аксесуари сопло

Расщелина инструмент (в залежності від моделі)(18)

У щілину інструменту можна очистити місця, які важко досягти, наприклад, провітрити, або між подушками від дивану.

Оббивка сопло (в залежності від моделі) (19)

Можна чистити м'яких меблів та матраців і т.д. з оббивки сопла.

Пил щіткою (в залежності від моделі) (20)

Що пил щіткою можна чистити кадри картини, меблі, книги та інші нерегулярні поверхні.

ПОВІДОМЛЕННЯ (21)

Ви можете використовувати ці приналежності на дивані режимі.

Очищення пилу бак (22)

Очистіть пил цистерни ретельно.

- Відкрийте ковпачок з танка.
- Вимийте ці компоненти з м'якою тканиною.

Промити ці компоненти з холодною водою.



Якщо ви носите пилосос, не натискати на цю кнопку. Якщо натиснути на цю кнопку, ви можете назавжди зашкодити пилосос.

Промити ці компоненти з холодною водою до тих пір, поки використовується вода стає чистою.

Не використовуйте миючих засобів, пральних машин або блюдо шайбу.

Очистіть пил бак (23)

Будь ласка, натисніть на кнопку і винос пилу танка.

Зніміть ковпачок від пилу танка.

Помістіть продукт у сухому місці до тих пір, поки волога повністю видаляється.



Якщо ефективність продукту знижується після збирання пилу бак, будь ласка, чистити повітряний фільтр і фільтр моторного безпеки.

Очистіть повітряний фільтр і фільтр двигуна (24)

Якщо ефективність продукту знижується після збирання пилу бак, будь ласка, очистити повітряний фільтр і фільтр моторного безпеки. Ці фільтри, розташовані в центральній частині пиლოსоса.

- Потягніть ручку в повітряний фільтр, щоб відкрити повітряний фільтр, а потім вийняти повітряний фільтр.
- Будь ласка, всі ці окремі компоненти.
- Промийте повітряний фільтр і фільтр моторного безпеки з холодною водою.
- Не мийте ці фільтри з гарячою водою.
- Помістіть продукт у сухому місці до тих пір, поки волога повністю видаляється.
- Якщо ефективність продукту знижується, потрібно очищати ті фільтри негайно.



Якщо ці фільтри пошкоджені, не використовуйте їх більше.

У цьому випадку звертайтеся в сервісний центр LG.

Чистий вихлопний фільтр (25)

- Вихлопні фільтр стандарту HEPA-фільтр.
- Якщо ви хочете замінити випускний фільтр, ви можете використовувати звільнення гачка видалити фільтр покриву.
- Вийміть вихлопних фільтрів.
- Очистьте від пилу фільтр.
- Цей фільтр необхідно чистити не рідше одного разу на рік.

Як можна вирішити цю проблему, якщо ваш пиლოსос пошкоджений?

Перевірте, якщо пиლოსос встановлений правильно і при виході працює.

Як можна вирішити цю проблему, якщо виконання погано?

- Вимкніть пиლოსос і вимкніть цей прилад.
- Перевірте, якщо телескопічна труба, гнучкий шланг і чистячі засоби блокуються або пошкоджені.
- Перевірте, якщо пил бак переповнений. Ви можете очистити бак, якщо вона сповнена.
- Перевірте, якщо вихлопний фільтр заблоковано. Ви можете очистити вихлопний фільтра, якщо він забруднені.
- Перевірте, якщо повітряний фільтр заблоковано. Ви можете очистити вихлопний фільтра, якщо він забруднені.

Как использовать

сборный пылесос

головка с 2 позициями

(в зависимости от моделей) (1)

Толкать телескопическую трубу в выпускное отверстие сопла.

Телескопическая труба

(в зависимости от моделей) (2) (5)

- Толкать пружинную щеколду для освобождения.
- Вытягивать трубу на нужную длину.
- Освободить пружинную щеколду для фиксации трубы на позиции.

двойная труба (в зависимости от моделей) (3)

При выборе двойной трубы установить две трубы кручением слегка.

головка с 2 позициями

(в зависимости от моделей) (4)

Толкать сопло в телескопическую трубу.

Соединение шланга с пылесосом (6)

Толкать патрубок на гибком шланге в точку крепления на пылесосе.

Для удаления гибкого шланга с пылесоса нажать кнопку на патрубке, потом вытащить патрубок с пылесоса.

управление пылесосом

Как управлять (ON/OFF тип) (7)

- Вытягивать шнур питания на нужную длину и вставлять вилку в розетку.
- Нажать выключатель электропитания и пускать пылесос.
- На ручке гибкого шланга установлен ручной регулятор воздушного потока, который позволяет просто снижать уровень всасывания.
- После использования нажать кнопку катушки шнура для перемотки шнура питания.

Как управлять (карусельный тип) (8)

- Вытягивать шнур питания на нужную длину и вставлять вилку в розетку.
- Нажать выключатель электропитания и пускать пылесос.
- Двигать кнопку управления вращением для регулирования уровня всасывания.
- На ручке гибкого шланга установлен ручной регулятор воздушного потока, который позволяет просто снижать уровень всасывания.
- После использования нажать кнопку катушки шнура для перемотки шнура питания.

Как управлять (Тип подвижного шланга) (9)

- Вытягивать шнур питания на нужную длину и вставлять вилку в розетку.
- Регулировать кнопку управления ручкой шланга на нужную позицию.
- Двигать кнопку управления на позицию OFF для выключения.
- После использования нажать кнопку катушки шнура для перемотки шнура питания.

Парковочный режим (10)

- Во время вакуумирования для хранения, например, для движения малой мебели или коврика, использовать парковочный режим для поддержки гибкого шланга и сопла.
- Двигать крюк на сопле в канавку на стороне пылесоса.

Хранение(11)

- Когда Вы уже выключили установку и выдернули вилку из розетки, нажать кнопку для автоматической перемотки шнура.
- Вы можете хранить Вашу установку вертикальным положением: плавно двигать крюк на сопле в канавку на обратной стороне установки.

использование сопла для ковра и пола

сопло для ковра и пола (в зависимости от моделей) (12)

• сопло с 2 позициями

Оно оборудовано педалей, которая позволяет изменять свою позицию в соответствии с типом пола очистки.

• Позиция ковра или коврика

Давить педаль для подъема кисти.

• Позиция твердого пола

(плиточного, паркетного пола)

Давить педаль для спуска кисти.

Сопло для твердого пола

(в зависимости от моделей) (13)

- Эффективная очистка твердого пола (деревянного, линолеумного и так далее)

Сопло для твердого пола

(в зависимости от моделей) (14)

- Эффективные очищения твердых поверхностей (дереви́на, линолеум, и т.п.)

Қылшақ шаңсорғыш

(үлгіге байланысты) (15)

- Қылшақ шеткі шаңсорғышты тазалау
- Шаңсорғыштың артындағы ноқтаны басып ауа шығару қақпағың ашыңыз
- Саңлауларға арналған қондырма және Шаңға арналған қылшақ арқылы желдеткіш және қылшақты тазалаңыз.

Использование насадки для чистки всех полов и мини-турбо насадки

Насадка Турбо для чистки полов всех типов (не во всех моделях) (16)

- **Насадка, которая может работать в 2-х положениях**, оснащена педалью, которая позволяет вам менять положение в зависимости от типа убираемого пола,
- **Положение для чистки ковра или коврика**
нажмите на педаль (▲), после чего щетка будет вращаться,
- **Положение для чистки жесткого пола.**
Нажмите на педаль (▲), после чего щетка прекратит вращаться.

Насадка с мини-турбиной (не во всех моделях) (17)

- Мини-турбо насадка используется для чистки лестниц и других труднодоступных мест.
- Чтобы вычистить мини-турбо насадку, снимите кожух насадку. Выверните 2 винта на днище и снимите кожух насадки с мини-турбиной, как показано на рисунке.
- Чаще чистите и удаляйте волосы, нити и пух, скапливающиеся в области щетки. Несоблюдение этого указания может привести к повреждению насадки с мини-турбиной.

использование вспомогательного сопла

Средство для очистки пыли в трещине (в зависимости от моделей) (18)

Средство для очистки пыли в трещине применяется для вакуума обычно труднодоступных мест, например, стирающейся паутины, или между диванной подушкой.

Обивочное сопло (в зависимости от моделей) (19)

Обивочное сопло применяется для вакуумной обивки, матраса и др.

Кисть для удаления пыли (в зависимости от моделей) (20)

Кисть для удаления пыли применяется для вакуумной рамки для картины, книг и других предметов с нерегулярной внешностью.

Замечание (21)

Использовать аксессуар в режиме «софа»

Опорожнение пылевого резервуара (22)

- Очистка пылевого резервуара
 - Открыть крышку резервуара.
 - Очистить обе части мягким материалом.
- Осторожно промывать обе части под кран с холодной водой.



При несении пылесоса нельзя нажимать кнопку. Нажатие кнопки легко приводит к отсоединению пылевого резервуара от пылесоса.



Осторожно промывать обе отделенной части под кран с холодной водой впрядь до потока чистой воды. Нельзя использовать детергент или моечную машину или посудомоечную машину.

Очистка пылевого резервуара (23)

Нажать кнопку и вытягивать пылевой резервуар.
Поднять крышку пылевого резервуара.
Полностью осушить на прохладном месте для устранения влажности.



Если мощность всасывания снижает после очистки пылевого резервуара, очистить воздушный фильтр и моторный контрольный фильтр.

Очистка воздушного фильтра и моторного контрольного фильтра (24)

Если мощность всасывания снижает после очистки пылевого резервуара, очистить воздушный фильтр и моторный контрольный фильтр.

- Открыть крышку воздушного фильтра затягиванием ручки крышки и вынуть воздушный фильтр.
- Отделить части.
- Очистить воздушный фильтр и моторный контрольный фильтр водой.
- Нельзя очищать фильтр горячей водой.
- Полностью осушить на прохладном месте для окончательного устранения влажности.
- Воздушный фильтр и моторный контрольный фильтр должны быть очищены при вышеуказанном случае.

При повреждении фильтров нельзя использовать их.

При таком случае связывайтесь с Обслуживающим Агентом компании LG Electronics.

Очистка сажевого фильтра(25)

- Сажевый фильтр является повторно используемым HEPA фильтром.
- Для замены сажевого фильтра снимать крышку фильтра на корпусе расцеплением крюка.
- Вытягивать сажевый фильтр.
- Сдувать пыль с фильтра.
- Сажевый фильтр должен быть очищен, по крайней мере, раз в год.

Что делать, если пылесос не работает?

Проверьте правильность подключения пылесоса в сеть и рабочее состояние розетки.

Что делать, если мощность всасывания снизилась?

- Выключите пылесос и выньте вилку из розетки.
- Убедитесь, что трубы, гибкий шланг и чистящие насадки не заблокированы или заграждены.
- Убедитесь, что мешок для сбора пыли не заполнен. При необходимости освободить его.
- Убедитесь, что сажевый фильтр не загражден. При необходимости выполнять очистку сажевого фильтра.
- Убедитесь, что воздушный фильтр не загражден. При необходимости выполнять очистку воздушного фильтра.



Қолдану

шаң сорғыш машинәсен қалай істету керек

2 позиция голы (белгілі маделдерге негізделіп) (1)

Нажимаем телескопическая трубка или двойная труба на выходе сопла.

Телескопическая трубка (белгілі маделдерге негізделіп) (2) (5)

- Нажимаем весной защелки на освобождение.
- Вытяните трубку до требуемой длины.
- Выпуск весной защелка для блокировки трубки в позиции.

Қос труба (белгілі маделдерге негізделіп) (3)

Жалғап вместе с двумя трубками к скручиванию слегка когда выбирать двойной трубы.

2 позиция голы (белгілі маделдерге негізделіп) (4)

Қылшақ жұмсақ құбршекке

Құбр шекті уәкем шаңсорғышқа жалғаңыз (6)

Илгіш құбршектің жалғау ұшы шаңсорғышқа қондрңыз . Илгіш құбршекті шаңсорғыштан ажратпақшы болсаңыз , әлдімен жалғау орнындағы кнепкәні басып , одан кейін ажратңыз

Шаңсорғышты пайдалану

Қолдану амалы (ашу/бекіту) (7)

- Қуат сымын керек болған орынға дейін созып , ашаны рәзеткаға жалғаңыз .
- Илгіш құбршектің басқару кнепкәсін лайқты орнға орналастрңыз .
- Ошрып қоймақшы болсаңыз басқару кнепкәсін OFF деген орнға сырғытңыз .
- Стетіп болғансоң Сымды жинау кнепкәсін басып сымды жинап қойңыз .

Қолдану амалы (айланбалы түрі) (8)

- Қуат сымын керек болған орынға дейін созып , ашаны рәзеткаға жалғаңыз .

- Илгіш құбршектің басқару кнепкәсін лайқты орнға орналастрңыз .
- Сдвиньте контроль вращающиеся ручки для регулировки уровня всасывания .
- Ошрып қоймақшы болсаңыз басқару кнепкәсін OFF деген орнға сырғытңыз .
- Стетіп болғансоң Сымды жинау кнепкәсін басып сымды жинап қойңыз .

Қолдану амалы (Шланг слайд типа) (9)

- Қуат сымын керек болған орынға дейін созып , ашаны рәзеткаға жалғаңыз .
- Илгіш құбршектің басқару кнепкәсін лайқты орнға орналастрңыз .
- Ошрып қоймақшы болсаңыз басқару кнепкәсін OFF деген орнға сырғытңыз .
- Стетіп болғансоң Сымды жинау кнепкәсін басып сымды жинап қойңыз .

Тоқтата тұру (10)

- Егер шаңсорғышты істету барысында ұй жиһаздарын яки клемшелерді жылжытып алу үшін тоқтата тұру керек болғанда " тоқтата тұру" саңлауына шаңсорғыштың қол сабын сұғып қойуыңызға болады .
- Қылшақтың жанындағы ілгекті қаирып шаңсорғыштың бүйріндегі қуқа қыстрңыз .

Сақтап қойу (11)

- Шаңсорғышты өшріп қуатқа жалғанған сымды ажыратқаннан соң , сымды жинау кнепкәсін бассаңыз қуат сымы афтоматты түрде жиналады .
- Қылшақтың жанындағы ілгекті қаирып шаңсорғыштың бүйріндегі қуқа қыстрңыз . әрі шаңсорғышты тік қойып сақтаңыз

Кілемге және еденге арналған қылшақ қолданбасы

Кілемге және еденге арналған қылшақ (ұлгіге байланысты) (12)

- **Екі тызғнды қылшақ**
Қлшақ Педаль мен қаруланған , оз кереғңіз бойнша Педальды талдап тазалайсыз .
- **Клем және адиял тызғні**
Педальты басып қыл шөткіні көтеруге болады .

- **Қатты еден (қадра тақта немесе қғаш тақта)**
Педальты және бір басып қыл шөткіні түсруге болады.

Қатты еден үшін (үлгіге байланысты) (13)

- Өнімді түрде тазалайды (сырланған тақта, тақта.)

Қатты еден үшін (үлгіге байланысты) (14)

- Өнімді түрде тазалайды (сырланған тақта, тақта.)

Сопла турбин (в залежності від моделі) (15)

- **Протріть сопла турбіни для пензля.**
- Ви можете натиснути на кнопку на задній стороні, щоб відділити повітря покриву.
- Використовуйте кисть пиленія щілину та інструмент для очищення їх.

Үнуерсәл еден шаңсорғыш және кішкентай қлшақ шаңсорғышты қолдану

Үнуерсәл қылшақ (үлгіге байланысты) (16)

- **2 бағытты қылшақ**
Шаңсорғыш Педаль мен жабдықталған, оз керегіңізе жарай Педаль тұрын талдаңыз.
- **Клем яки клемшелер үшін.**
(△) ды бір бассаңыз, шөткі қызметі басталады.
- **Қатты еден үшін**
(△) ды және бір бассаңыз, шөткі қызметі басталады.

Кішкентай Қылшақ шаңсорғыш (Талдауға болады) (17)

- Кішкентай Қылшақ шаңсорғыш каридор және басқа қиын орындарға жарамды.
- Кішкентай Қылшақ шаңсорғышты тазалағанда қақпағын алып қойңыз.
Рәсімде көрсетілген бойынша, түбіндегі 2 шегені босатып, қақпақты ашыңыз.
- Шаш, жып, мақта және басқа нәрселер бектіп қалуынан сақтану үшін, үнемі тазалап тұрңыз.
Үйтпегенде шаңсорғыш зақмдалуы мүмкін.

Қосмша қлшақты пайдалану

Саңлауларға арналған қондырма (үлгіге байланысты) (18)

Қол жетпейтін орындарды , мысалы: бұрыштардағы, немесе диуан мен диуан астындағы орындарда өрмекші торын тазалауға жарамды.

Қаптауыштарды тазалауға арналған қылшақ (үлгіге байланысты) (19)

Үнуерсәл қлшақ көбнше үй жиһаздарна жә не көрпе жастқ тазалауға пайдаланлады

Шаңға арналған қылшақ (үлгіге байланысты) (20)

Шаңға арналған қылшақ көбнше рамк,а үй жиһаздарна, ктөп сөресі , және көрпе жастқ тазалауға жарамды

Ескерту (21)

Қосмша бөлмдерін Sofa мөделінде пайдаланңыз.

Шаң сандығын тазалау (22)

Шаң сандығын тазалау

- Шаңсандық қақпағын ашыңыз.
- Сандықты және сандық қақпағын жұмсақ мөтриалмен жуңыз
- Водойда салқын сумен жуңыз.



шаңсорғышты көтергенде кнөпкасын басыпаныз, егерде басып қойсаныз, Шаң сандығын бұзілад.

Водойда салқын сумен жуңыз. су тұнық болғанғадейн .

Тазалау сұйқтығын стетуге , кір жуғыш машина немесе шыны жуғыш машина арқылы жууға болмайды.

Шаң сандығын тазалау (23)

Кнопкәні басып сандық қақпағын ашыңыз , әрі шаң сандығын алып шығыңыз.

Шаң сандығының қақпағын жинап алңыз.

Салқын орынға қойып толық кептірңіз.



Шаңға арналған сандқты тазалағансоң күші азайса, Ауа сүзгісін және Мотор амандық сүзгісін тазалаңыз.

Ауа сүзгісін және Мотор амандық сүзгісін тазалау (24)

Шаңға арналған сандқты тазалағансоң күші азайса , Ауа сүзгісін және Мотор амандық сүзгісін тазалаңыз , Ауа сүзгісін және Мотор амандық сүзгісін тазалаңыз . Ауа сүзгісін және Мотор амандық сүзгісінің анық орны жоғарыдағы рәсімде көрсетлген.

- Ауа сүзгіш қақпағы үстіндегі сапты жоғары көтеріп, ауа сүзгішты алып шығңыз
- Өр-быр бөлекті шешіп алңыз
- Ауа сүзгісін және Мотор амандық сүзгісін . тазалау.
- Қаинақ сумен жуып тазалауға болмайды.
- Салқын орынға қойып суын толық құрғатңыз.
- Жоғарыда айтлған амал бойнша, Ауа сүзгісін және Мотор амандық сүзгісін тазалаңыз.



Бұзылған сүзгішты қайта стетуге болмаяы. Сүзгіш бұзылып қалғанда LG електірлерін ремонттау уәкілімен қабарласңыз.

Ауа шығару сүзгісін тазалау (25)

- Ауа шығару сүзгісі қайталап стетуге болатын HEPA сүзгі.
- Ауа шығару сүзгісісүзгіш үсіндегі ілгекті ажратып , кейін сүзгіш қақпағын шығарыңыз.
- Шығарғыш сүзгісін тартып шығарңыз .
- Шаңын сілкіп тұсрңыз.
- Шығарғыш сүзгісін кемінде бір жылда бір тазалап тұрыңыз.

Шаңсорғыш жұмыс жасамаған жағдайда не істеу керек ?

Шаң сорғыштың қуат көзіне дұрс қосылуын ж өне розетканың дұрстығын тексеріңіз .

Шаңсорғыштың сору қуаты төмендеген жағдайда не істеу керек ?

- Шаң сорғышты өшіріңіз және ашаны розетк адан ажыратыңыз.
- Иілгіш құбршек , түтік және тазалау қондырмасының тозаңмен бітелмегендігін тексеріңіз.
- Шаң жыйнағыштың толуын тексеріңіз, қажеті болса босатыңыз.
- Шаң шығару сүзгісін тексеріңіз, қажеті болса босатыңыз.
- Шаң жыйнағыш сүзгісін тексеріңіз, қажеті болса босатыңыз.



Disposal of your old appliance

1. When this crossed-out wheeled bin symbol is attached to a product it means the product is covered by the European Directive 2002/96/EC.
2. All electrical and electronic products should be disposed of separately from the municipal waste stream via designated collection facilities appointed by the government or the local authorities.
3. The correct disposal of your old appliance will help prevent potential negative consequences for the environment and human health.
4. For more detailed information about disposal of your old appliance, please contact your city office, waste disposal service or the shop where you purchased the product.



Утилізація старого пристрою

1. Коли на пристрої є знак перекресленого сміттевого баку на колесах, це означає, що цей виріб підпадає під дію Європейської Директиви "European Directive 2002/96/EC".
2. Всі електричні вироби треба викидати не до звичайних муніципальних смітників, а до спеціальних споруд призначених державою або місцевою владою.
3. Належна утилізація Вашого старого пристрою допоможе запобіганню потенційних негативних наслідків для навколишнього середовища та здоров'я людей.
4. За більш детальною інформацією щодо утилізації старого пристрою звертайтеся до місцевої влади або крамниці, де Ви придбали пристрій.



Ескі жабдықтардың жойылуы

1. Құрылғыда сызылған дөңгелекті қоқыс шелегін бейнелейтін сурет өнімге 2002/96/EC Директивасы күшінің таралуын білдіреді.
2. Электр және электронды құрылғылар тұрмыстық қоқыспен бірге емес, үкіметтік немесе жергілікті үкіметтік мекемелер тарапынан белгіленген арнайы орындар арқылы жойылуы тиіс.
3. Ескі жабдықтардың дұрыс жойылуы қоршаған ортаға және адам денсаулығына келер ықтимал зиянға жол бермеуге жәрдем етеді.
4. Ескі жабдықтар туралы толық ақпарат алу үшін қала әкімшілігімен, жоюмен айналысатын қызметпен немесе өнім сатып алынған орынмен байланысыңыз.



Утилизация старого оборудования

1. Символ на устройстве, изображающий перечеркнутое мусорное ведро на колесах, означает, что на изделие распространяется Директива 2002/96/EC.
2. Электрические и электронные устройства должны утилизироваться не вместе с бытовым мусором, а через специальные места, указанные правительственными или местными органами власти.
3. Правильная утилизация старого оборудования поможет предотвратить потенциально вредное воздействие на окружающую среду и здоровье человека.
4. Для получения более подробных сведений о старом оборудовании обратитесь в администрацию города, службу, занимающуюся утилизацией или в магазин, где был приобретен продукт.

The equipment complies with requirements of the Technical Regulation, in terms of restrictions for the use of certain dangerous substances in electrical and electronic equipment.

Устаткування відповідає вимогам Технічного Регламенту Обмеження Використання деяких Небезпечних Речовин в електричному та електронному обладнанні.

Офіційний імпортер в Україні

ПІІ 'ЛГ Електронікс Україна', Україна, 01004, м. Київ, вул. Басейна, 4 (літера А),
тел.: +38 (044) 201-43-50, факс: +38 (044) 201-43-73

