



стиральная машина

ru Правила  
пользования  
и инструкция по  
установке  
и подключению



Household Appliances

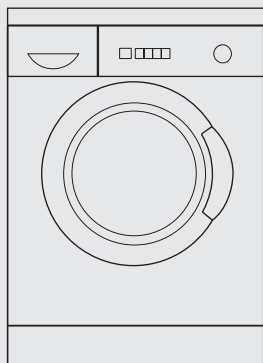

Internet: <http://www.bosch-hausgeraete.de>

**BOSCH**

---

# Содержание

---

## Правила пользования

Общие указания по технике безопасности .....	3
Перед первой стиркой .....	5
Подготовка, сортировка и загрузка белья .....	6
Степени загрязнения .....	7
Моющие средства и средства по уходу за бельем .....	9
Выбор программ .....	11
Стирка .....	15
По окончании программы .....	16
Специальные функции .....	17
Чистка и уход .....	19
Помощь при устранении мелких неисправностей .....	23
Служба сервиса .....	27
Параметры расхода .....	28

---

## Инструкция по установке и подключению

Транспортировка, установка и подключение .....	29
Предметный указатель .....	41

Внимательно прочитайте данные правила пользования и другую информацию, касающуюся стиральной машины, и строго выполняйте все указания.

Храните документацию на машину в надежном месте, чтобы при необходимости ею всегда можно было воспользоваться или передать следующему владельцу.

---

## Общие указания по технике безопасности

---

### Общий

Ваша стиральная машина предназначена для

- использования только в домашнем хозяйстве
- для стирки текстильных изделий в растворе моющего средства
- с использованием холодной питьевой воды и имеющихся в продаже моющих средств, а также средств по уходу за бельем, рассчитанных на применение в стиральных машинах.

Не оставляйте детей без присмотра поблизости от стиральной машины.

Не подпускайте близко к машине домашних животных.

При стирке при высокой температуре не прикасайтесь к дверке загрузочного люка.

Не вставляйте и не вытаскивайте вилку из розетки мокрыми руками.

Никогда не вытаскивайте вилку из розетки, держа за кабель.

Осторожно при откачивании горячего мыльного раствора.

Никогда не вставайте на машину и не облакачивайтесь на открытую дверку загрузочного люка.

**△ Существует опасность возникновения несчастного случая!**

Ни в коем случае не давайте детям играть с упаковкой, так как они могут задохнуться, закрывшись в картонных коробках или запутавшись в упаковочной пленке.

**△ Существует опасность для жизни!!**

Отслужившие свой срок машины следует вывести из строя: вытащить вилку из розетки, отрезать питающий кабель с вилкой и убрать его.

Сломайте замок дверки загрузочного люка для того, чтобы дети во время игры не смогли запереться в машине и подвергнуть свою жизнь опасности.

---

### Указания по технике безопасности

# Панель управления

## 1. Выбор программы

Эта ручка, которую можно поворачивать в обе стороны, также включает и выключает машину. Во время выполнения программы ручка выбора программ не вращается, так как процесс выполнения программы управляется электронной системой.

## 2. Индикаторные лампочки

Лампочка «○» горит, если программа закончена.

Лампочка «|» горит, если нажата клавиша «◇».

Лампочка «⏻» горит, если программа выбрана.

Если индикаторные лампочки мигают, то машина неисправна.

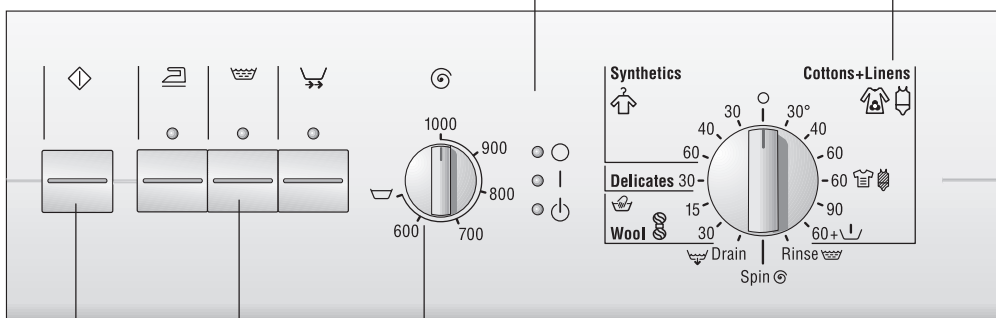

## 3. Число оборотов центрифуги регулируется (если есть желание)

бесступенчато; напротив «🪣» ручка должна зафиксироваться.

## 4. Выбор дополнительных функций

(если есть желание, дополнительно к программе):

«▭»: Защита от сминания.

«👑»: Выполняется одно дополнительное полоскание.

«🪣»: Отпадает одно полоскание, что укорачивает программу.

Возможно комбинирование дополнительных функций.

Индикаторные лампочки горят над теми клавишами, которые нажаты.

Выключение дополнительных функций: нажмите на клавишу еще раз.

## 5. Нажмите на клавишу «◇»,

программа начнет выполняться (сначала следует выполнить предварительную установку программы).





---

# Перед первой стиркой

## Внимание

Стиральная машина должна быть установлена и подключена специалистом, согласно указаниям инструкции (страницы начиная 29.

Перед отправкой стиральной машины заказчику она тщательно контролировалась на заводе-изготовителе. Для того, чтобы удалить из машины оставшуюся в ней после испытаний воду, первую стирку следует выполнить без белья.

- Не загружайте в машину белье.
  - Откройте водопроводный кран.
  - Выдвиньте кювету для моющих средств до упора вперед.
  - Влейте в ячейку II кюветы для моющих средств около 1 литра воды.
  - Загрузите в ячейку II  $1/2$  мерного стаканчика моющего средства. Не пользуйтесь средствами для стирки шерстяных или тонких вещей, так как они образуют слишком много пены.
  - Ручку для выбора программы установите на « 90 °C Cottons+Linens» (Белое белье 90 °C).  
Загорится индикаторная лампочка «».
  - Нажмите на клавишу «».  
Загорится индикаторная лампочка «|».
- Если горит лампочка «»:
- ручку выбора программы установите на «».

# Подготовка, сортировка и загрузка белья

## Подготовка белья

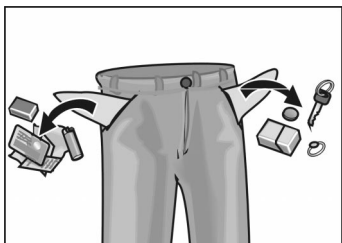

### Внимание

Посторонние предметы (например, монетки, металлические скрепки, иголки, гвозди), оказавшиеся внутри машины, могут повредить белье или элементы конструкции машины (например, барабан).

- Извлеките из карманов одежды все содержимое.
- С помощью щетки очистите карманы и отвороты от песка.
- Закройте замки-«молнии», застегните пуговицы на наволочках и пододеяльниках.
- Снимите с гардин кольца или поместите гардины в сетку или мешок.
- Стирать в сетке или наволочке рекомендуется:
  - тонкое белье, например, тонкие колготки, гардины,
  - мелкое белье, например, носочки или носовые платки,
  - бюстгалтеры с косточками (при стирке косточки могут выскочить и повредить как белье, так и машину).
- Перед стиркой брюк, вязаных и трикотажных изделий (например, трикотажного белья, футболок или изделий с начесом) их следует выворачивать наизнанку.

## Сортировка белья

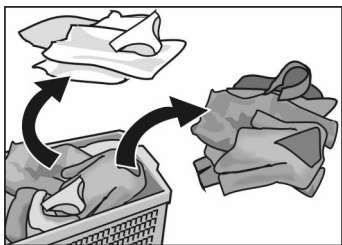

### Степени загрязнения

#### Внимание

Белье может полинять. Поэтому новое цветное белье не следует стирать вместе с другой одеждой.

Белое белье может стать серым. Поэтому белое и цветное белье следует стирать отдельно.

**i** Выполняйте указания изготовителя по правильному уходу (Для этой цели можно также воспользоваться отдельным обзором программ.)!



= не стирать

#### легкое загрязнение

На белье не заметно ни загрязнения, ни пятен. Оно лишь имеет неприятный запах.

#### среднее загрязнение

Одежда заметно загрязнена и/или слегка запятнана.

#### сильное загрязнение

Заметные загрязнения и/или пятна, например, рабочая одежда, как, например, спецодежда слесаря, пекаря и мясника.

#### типичные пятна

- Кожный жир, пищевые масла и жиры, соусы, минеральные масла, воск (пятна с содержанием жиров/масел).
- Чай, кофе, красное вино, фруктовые и овощные соки (отбеливающиеся пятна).
- Кровь, яйца, молоко, крахмал (пятна с содержанием белков/углеводов).
- Сажа, земля, песок (пигментные пятна), теннисная форма со следами покрытия теннисного корта.

#### Удаление пятен

Пятна желательно удалять или проводить их предварительную обработку, пока они еще свежие.

Сначала пятна необходимо промокнуть салфеткой, смоченной в мыльном растворе. Не тереть!

Затем следует провести стирку одежды, установив соответствующую программу.

Трудно удаляемые или засохшие пятна иногда удаляются лишь после нескольких стирок.

## Загрузка белья

### ⚠ Осторожно, взрывоопасность!

Если одежда перед стиркой обрабатывалась чистящими средствами с содержанием растворителей, например, пятновыводителем или очищенным бензином, то, после загрузки одежды в стиральную машину, не исключена опасность возникновения взрыва. Поэтому обработанную таким образом одежду перед стиркой в машине необходимо тщательно прополоскать вручную.

### Внимание!

Посторонние предметы, попавшие в барабан машины, могут привести к повреждению белья. Поэтому, перед тем как загрузить белье в барабан, убедитесь, что в нем нет никаких посторонних предметов.

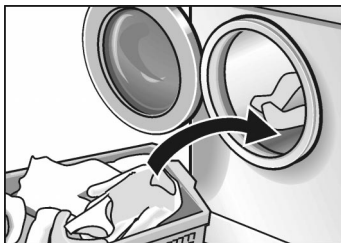

- Откройте дверку загрузочного люка.
- Распределяйте предварительно рассортированное белье равномерно по всему барабану так, чтобы оно лежало неплотно, мелкие и крупные вещи попеременно (Для этой цели можно также воспользоваться отдельным обзором программ).  
Перемешанные друг с другом крупные и мелкие вещи при отжиме более равномерно распределяются внутри барабана.
- i** Никогда не стирайте за один раз белья больше, чем это допускается для той программы, в которой проводится стирка. Перегрузка ухудшает результаты стирки, при этом белье сильнее мнется.
- Закройте дверцу загрузочного люка. Следите за тем, чтобы между дверцей и резиновым уплотнением люка не были зажаты вещи.  
Загружайте в стиральную машину столько белья, чтобы дверца загрузочного люка легко и удобно закрывалась.



---

# Моющие средства и средства по уходу за бельем

---

## Дозировка моющего средства

### ⚠ Опасность отравления!

Храните моющие средства и средства по уходу за бельем в местах, не доступных для детей.

Дозировка моющего средства должна проводиться в соответствии с

- жесткостью воды. Информацию о жесткости воды Вы можете получить на предприятии по водоснабжению Вашего района.
- количеством белья.
- степени загрязнения.
- указаниями изготовителя моющего средства. Правильная дозировка уменьшает загрязнение окружающей среды и позволяет получить хороший результат стирки.

### **Если используется слишком мало моющего средства:**

Белье не простирывается и с течением времени становится серым и жестким.

На белье могут появиться серо-коричневые пятнышки.

Нагревательный элемент покрыт накипью.

### **Если используется слишком много моющего средства:**

Повышается загрязнение окружающей среды, образуется слишком обильная пена, белье не может свободно перемещаться внутри барабана, получается неудовлетворительный результат стирки и полоскания.

## Загрузка моющего средства и средств по уходу за бельем

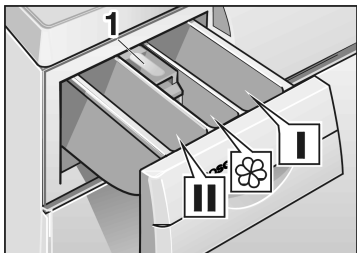

### Ячейка I

моющее средство для предварительной стирки или средство для подкрахмаливания.

### Ячейка II

моющее средство для основной стирки, умягчитель воды, средство для замачивания, отбеливатель или пятноудалитель.

### Ячейка

средство по уходу за бельем, например, кондиционер или средство, предотвращающее деформацию белья (ячейку можно наполнять этими средствами максимум до нижней кромки вставки 1).

- i** Концентрированные или вязкие кондиционер и средство, препятствующее деформации одежды необходимо разбавлять небольшим количеством воды (тем самым предотвращается забивание переливного устройства).

# Выбор программ

## Основные программы

Выберите желаемую программу. Для этой цели можно также воспользоваться отдельным обзором программ.

### **90 °C Cottons+Linens (Белое белье 90 °C)**

Данная программа, на выполнение которой затрачивается наибольшее количество электроэнергии, предназначена для стирки текстильных изделий из хлопка или льна, устойчивых к кипячению.

Для защиты водосточных труб горячий раствор моющего средства перед сливом смешивается холодной воды.

### **60 °C Cottons+Linens (Интенсивная стирка Выведение пятен 60 °C)**

Данная программа предназначена для стирки запятнанного, очень грязного белья с экономией электроэнергии: из-за увеличения продолжительности стирки при сниженном расходе электроэнергии достигается такой же результат стирки, как и при выполнении программы стирки при 90 °C.

### **60 °C Cottons+Linens +**

#### **(Цветное белье 60 °C, предварительная стирка)**

Данная программа предназначена для прочных текстильных изделий.

### **30, 40, 60 °C Cottons+Linens**

#### **(Цветное белье 30, 40, 60 °C)**

Данная программа предназначена для прочных текстильных изделий.

### **30, 40, 60 °C Synthetics**

#### **(Синтетика 30, 40, 60 °C)**



Данная программа предназначена для текстильных изделий, не требующих особого ухода, из хлопка, синтетики или смешанных волокон.

**Дополнительные  
программы  
Ручка выбора программ**

**30 °C Delicates (Тонкое белье 30 °C)**

Данная программа предназначена для стирки «чувствительных» текстильных изделий, не требующих особого ухода, из хлопка, синтетики, шелк или смешанных волокон, а также для гардин.

В этой программе нет промежуточного отжима между отдельными этапами программы.

**§ 15, 30 °C Wool  (Шерсть  15, 30 °C)**

Данная программа предназначена для стирки шерстяных или полушерстяных изделий, пригодных для машинной стирки.

** Rinse (Полоскание)**

Отдельный процесс полоскания, оканчивающийся отжимом, предназначен для текстильных изделий, не требующих особого ухода.

** Spin (Отжим)**

Отдельный этап отжима используется в случае, когда раствор моющего средства или вода после полоскания перед отжимом откачиваются.

** Drain (Слив)**

Данная программа предназначена для откачки воды после полоскания белья, если была нажата клавиша «» с целью щадящего отношения к «чувствительному белью».



## Ручка выбора числа оборотов центрифуги

## Максимальное число оборотов центрифуги

### Основное положение



(ручка показывает вверх)

В программах « Cottons/Linens» (Белое и цветное белье), текстильные изделия отжимаются при максимальном числе оборотов центрифуги.

В программе «Delicates» (Тонкое белье), « Synthetics» (Синтетика) и « Wool» (Шерсть) отжим проводится автоматически при более низком числе оборотов центрифуги независимо от положения ручки (бережное отношение к «чувствительному» белью).

Число оборотов в минуту	Вид белья / Дополнительные программы
1000	 <b>Cottons + Linens</b> (Белое и цветное белье)
800	 <b>Synthetics</b> (Синтетика)
600	<b>Delicates</b> (Тонкое белье)
800	 <b>Wool</b> (Шерсть)
800	 <b>Rinse</b> (Полоскание)
800	 <b>Spin</b> (Отжим)

### Откл. отжима

Эта функция предназначена для тонкого белья и гардин. Белье остается лежать в той воде, в которой оно в последний раз полоскалось. Прежде чем белье можно будет вынуть из стиральной машины, должна быть выполнена программа « Drain» (Слив) или « Spin» (Отжим).

---

## Дополнитель. функции – Клавиши выбора

### Быстрая стирка

Уменьшенная продолжительность стирки – только два полоскания. Подходит для стирки слегка загрязненного белья.

Рекомендуемое количество белья на одну загрузку: макс. до 2-х кг.

### Дополнитель. полоскание

Выполняется дополнительный процесс полоскания. Продолжительность стирки соответственно увеличивается.

Рекомендации по применению:

- в районах с очень мягкой водой,
- для дальнейшего улучшения результата полоскания.

### Защита от сминания





Специальным образом выполняемый процесс отжима с последующим разрыхлением белья. После отжима белье лежит в барабане свободно, что предотвращает его чрезмерное измятие.

Не стирайте за один раз белья больше, чем это допустимо (допустимое количество зависит от вида текстильных изделий); вынимайте белье из машины сразу после отжима.

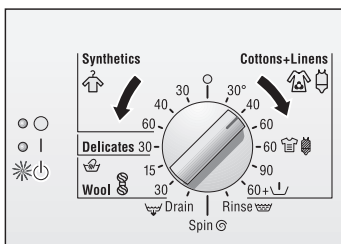
# Стирка

## Запуск программы







- Откройте водопроводный кран.
  - Установите ручку выбора программ на желаемую программу стирки (смотрите также отдельный обзор программ). Загорится индикаторная лампочка «».
  - Установите желаемое число оборотов центрифуги или нажмите на клавишу «».
  - При необходимости нажмите на клавиши задания дополнительных функций.
  - Нажмите на клавишу «».
- Загорится индикаторная лампочка «», программа начнет выполняться.

Индикаторная лампочка «» во время выполнения программы горит постоянно.







## Изменение процесса выполнения программы

Если Вы по ошибке выбрали не ту программу, то поступайте следующим образом:

- Ручку выбора программ установите на «».
  - Установите ручку выбора программ на нужную программу. Загорится индикаторная лампочка «».
  - Нажмите на клавишу «».
- Загорится индикаторная лампочка «», новая программа начнет выполняться.

## Прерывание программы



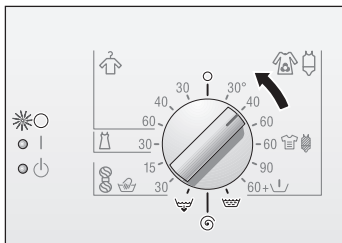

Если Вы хотите закончить программу преждевременно:

- Ручку выбора программ установите на «».
  - Затем установите ручку выбора программ на « Drain» (Слив) или « Spin» (Отжим). Загорится индикаторная лампочка «».
  - Нажмите на клавишу «».
- Загорится индикаторная лампочка «».



## По окончании программы



Загорается индикаторная лампочка «○».

- Ручку выбора программ установите на «○» и при необходимости
- выберите дополнительную программу (« Drain» (Слив), « Spin» (Отжим) или « Rinse» (Полоскание).
- Нажмите на клавишу «».
- По окончании дополнительной программы ручку выбора программ снова установите на «○».

## Выгрузка белья

- Закройте водопроводный кран.
  - Откройте дверку загрузочного люка.
- Если дверка не открывается, то подождите 2 минуты (защитная функция еще активирована) или, если в машине еще находится вода, так как Вы выбрали «», то теперь следует выбрать программы « Drain» (Слив) или « Spin» (Отжим).
- Выгрузите белье из машины.

### Внимание!

Если в барабан или резиновое уплотнение случайно попали посторонние предметы (например, монетки, скрепки), то их следует обязательно удалить – **опасность появления ржавчины!**

- Дверку загрузочного люка оставьте приоткрытой, чтобы машина могла просохнуть изнутри.

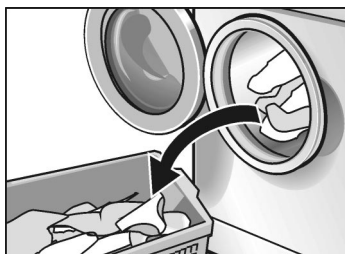



---



# Специальные функции

## Внимание

Поэтому не следует проводить окрашивание/отбеливание белья в стиральной машине.



---

## Замачивание

- Загрузите в машину вещи одинакового цвета.
- Загрузите средство для замачивания, согласно указаниям изготовителя, в ячейку II кюветы для моющих средств.
- Установите ручку выбора программ в положение  Cotton+Linens 30 °C (Хлопок) .
- Нажмите на кнопку . Программа начнет выполняться.
- Приблизительно через 10 минут переведите ручку выбора программ в положение . Белье останется лежать в растворе моющего средства.
- По истечении необходимого времени замачивания выберите программу стирки, после чего начнется слив раствора моющего средства.
- i** Для основной стирки следует использовать совсем немного моющего средства.



## Подкрахмаливание

Перед подкрахмаливанием белье не следует полоскать с добавлением кондиционера.

- Загрузка белья.
- Отмерьте количество средства для подкрахмаливания, рассчитанное приблизительно на 15 л воды. Порошкообразное средство для подкрахмаливания сначала растворите в воде, руководствуясь указаниями изготовителя порошка.
- Выберите программу  (Полоскание).
- Отрегулируйте число оборотов центрифуги; можно выбрать также установку  (без окончательного отжима).
- Нажмите на кнопку .

Как только стиральная машина наполнится водой:

- немного извлеките кювету для моющих средств и
- влейте раствор средства для подкрахмаливания в ячейку I.
- Установите кювету на место.

Если была выбрана установка , то после этого следует выбрать программу  Drain (Слив).

---

# Чистка и уход

## **⚠ Опасность электрошока!**

Сначала в обязательном порядке отключите машину от электросети.

Ни в коем случае не следует проводить чистку машины струей воды.

## **⚠ Осторожно, взрывоопасность!**

Никогда не используйте для чистки стиральной машины растворители.

При необходимости:

- Можно воспользоваться мыльным раствором или слабым, не содержащим абразивных частиц чистящим средством.
- Под конец вытрите машину насухо мягкой тряпкой.

---

## Чистка стиральной машины

---

## Чистка барабана

Если из-за забытых внутри машины металлических предметов (монеток, скрепок, иголок, гвоздей) на ее поверхности появились пятна ржавчины:

- Попробуйте удалить их с помощью чистящего средства без содержания хлора, руководствуясь указаниями его изготовителя. Ни в коем случае не используйте для этой цели проволочную сетку.

---

## Очистка машины от накипи

### **Внимание!**

В состав средств для удаления накипи входят кислоты, которые могут повредить элементы конструкции машины, что приводит к изменению цвета белья.

Если Вы всегда правильно выполняете дозировку моющего средства, то Вам не нужно будет очищать машину от накипи.

Если все таки в этом возникла необходимость, то поступайте, пожалуйста, строго согласно указаниям изготовителя средства для удаления накипи.

## Чистка кюветы для моющего средства

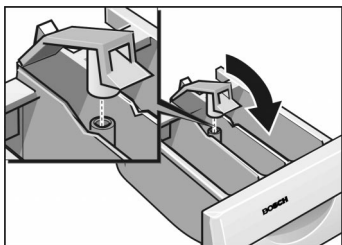
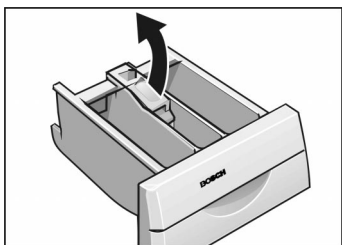

Если на стенках кюветы образовался слой из остатков моющего средства или средств по уходу за одеждой:

- Извлеките кювету для моющих средств до упора.
- Надавите на имеющуюся в ней вставку и
- полностью извлеките кювету из машины.
  
- Извлеките вставку по направлению вверх.
- Промойте кювету для моющих средств и ее вставку в проточной воде и затем просушите.
  
- Вставьте вставку в кювету таким образом, чтобы она зафиксировалась.
- Установите на место кювету.

## Чистка насоса

### Слив раствора моющего средства

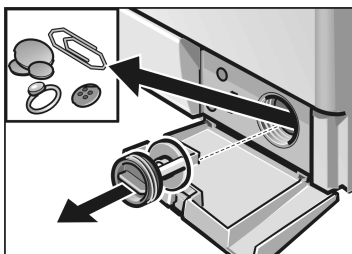
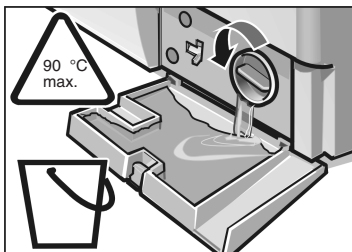
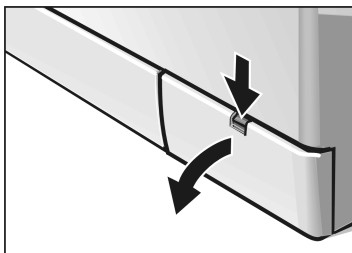

Чистка насоса проводится, если раствор мощного средства не полностью откачивается. Это может случиться, если насос засорился посторонними предметами или ворсом от вещей с начесом, которые стирались при высокой температуре.

Из машины может вылиться до 20 л жидкости, поэтому держите наготове подходящую емкость.

### **⚠ Осторожно, можно ошпариться!**

Дайте остыть горячему раствору моющего средства.

Не подпускайте близко к стиральной машине детей и домашних животных.

- Установите ручку выбора программ на **O**.
- Откройте крышку цоколя.
- Крышку насоса осторожно открутите лишь настолько, чтобы в подставленную крышку цоколя начала вытекать вода.
- Если крышка наполнилась наполовину, закройте насос и вылейте воду из крышки цоколя.
- Два последних пункта повторяйте до тех пор, пока не вытечет весь раствор моющего средства.
- Осторожно открутите крышку насоса полностью.
- Вытащите из насоса посторонние предметы, накопившийся ворс и промойте его изнутри. Крыльчатка насоса для откачки раствора моющего средства должна свободно вращаться. Очистите резьбу крышки насоса и его корпуса от остатков моющего средства и ворса.
- Установите на место крышку насоса и плотно закрутите ее.

## Чистка фильтров в подводящем шланге

Фильтры в подводящем шланге необходимо прочистить, если при открытом кране в машину не поступает вода или поступает недостаточное ее количество.

Сначала сбросьте давление в подводящем шланге:

- Закройте водопроводный кран.
- Установите ручку выбора программ на любую из программ, кроме «Spin» (Отжим)/ «Drain» (Слив).
- Нажмите на клавишу «Start/Pause»; пусть программа выполняется в течение приблизительно 40 секунд.

### Чистка фильтра в водопроводном кране

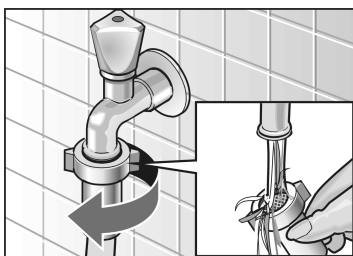

- Отсоедините шланг от водопроводного крана.
- Промойте фильтр под проточной водой.
- Снова присоедините шланг к крану.

### Чистка фильтра в стиральной машине

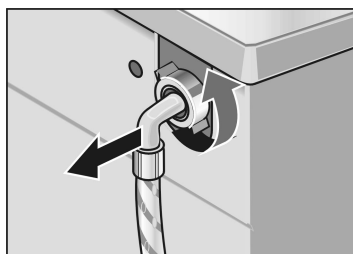

- Отсоедините шланг, расположенный с обратной стороны машины.

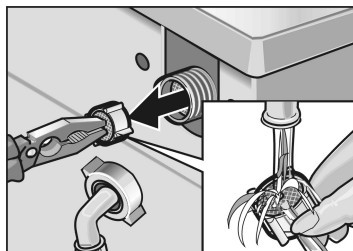

- Выньте фильтр и промойте его под проточной водой.
- Вставьте фильтр на место и присоедините шланг к машине.
- Откройте водопроводный кран и проконтролируйте, герметично ли присоединен шланг. Если в месте присоединения шланга к крану сочится вода, то проверьте, правильно ли был вставлен фильтр.
- Закройте водопроводный кран.





# Помощь при устранении мелких неисправностей





## ⚠ Существует опасность электрошока!

Ремонт стиральной машины должен выполняться только Службой сервиса или другими специалистами, получившими на это разрешение фирмы.

Перед проведением ремонта в случае, если Вы, руководствуясь указаниями из приведенной ниже таблицы, не сможете самостоятельно устранить мелкие неисправности, поступайте следующим образом:

- установите ручку выбора программ на «○»,
- отсоедините машину от электросети,
- закройте водопроводный кран.
- вызовите Службу сервиса (смотрите указания на странице 27).

Неисправность	Причина	Устранение
Дверка загрузочного люка не открывается.	Была выбрана программа «  ».	Установите программу «  Drain» (Слив) или «  Spin» (Отжим).
	Активирована функция блокировки дверки.	Подождите две минуты.
Часть моющего средства остается в кювете.	Моющее средство влажное или с комками.	Кювету промойте и протрите насухо, как описано на стр. 20.
Программа не начинается. Индикаторная лампочка «  » мигает.	Дверка загрузочного люка не закрыта.	Проверьте, не зажата ли между дверкой и люком какая-нибудь вещь.  Правильно закройте дверку (должен быть слышен щелчок (click)).

Неисправность	Причина	Устранение
Индикаторные лампочки не горят.	Сработал предохранитель.	Замените/включите предохранитель.  Если предохранитель снова сработает, то вызовите Службу сервиса.
	Отключили электроэнергию.	Выбранная программа будет продолжаться, как только снова включат электро- энергию. Если Вы хотите вынуть белье, то поступайте так, как описано в разделе «Чистка насоса» на стр. 21.
	Вилка или не вставлена в розетку, или болтается в ней.	
Программа не начинается.	Клавиша «  » не нажата.	Нажмите на клавишу «  ».
Вода не поступает в машину или моющее средство не смывается. Индикаторная лампочка «  » мигает.	Водопроводный кран не открыт.	Откройте водопроводный кран.
	Подающий шланг перегнут или зажат.	
Из ячейки I не смывается моющее средство.	Фильтры в подводящем шланге забиты.	Промойте фильтры, как описано на стр. 22.
	Была выбрана программа без предварительной стирки.	Выберите программу «60 °C Cotton+Linens +  » (Цветное белье 60 °C, предварительная стирка).
Вода в барабане не видна.	Все в порядке, вода находится ниже видимого участка барабана.	
Раствор моющего средства откачивается не полностью. Мигает индикаторная лампочка «  ».	Насос для откачки раствора моющего средства забит посторонними предметами.	Прочистите насос, как описано на стр. 21.
	Сливная труба или шланг забиты ворсом, так как вещи с начесом стирались при высокой температуре.	Прочистите сливную трубу и/или шланг.



<b>Неисправность</b>	<b>Причина</b>	<b>Устранение</b>
Из-под машины вытекает вода.	Место присоединения подводящего шланга негерметично.	Затяните резьбу.
	Сливной шланг негерметичен.	Замените сливной шланг.
Из кюветы выступает пена.	Использовалось слишком много моющего средства.	Смешайте столовую ложку средства для смягчения белья с 1/2 литра воды и влейте в ячейку II кюветы для моющих средств.
		В следующий раз проводите дозировку моющего средства точнее.
Машина выполняет многократный отжим.	Все в порядке, электронная система контроля зарегистрировала наличие дисбаланса и пытается устранить его путем многократного отжима.	
Продолжительность программы больше, чем обычно.	Все в порядке, электронная система контроля зарегистрировала наличие дисбаланса и пытается устранить его путем более равномерного распределения белья по барабану.	Во избежание дисбаланса крупные и мелкие вещи стирайте вместе.
	Система распознавания пены подключила дополнительный процесс полоскания, чтобы сбить пену.	Выбирайте подходящую программу.
Результат стирки неудовлетворительный.	Белье было загрязнено сильнее, чем предполагалось.	Выбирайте подходящую программу.
	Использовалось слишком мало моющего средства.	Проводите дозировку моющего средства точно в соответствии с указаниями изготовителя.

<b>Неисправность</b>	<b>Причина</b>	<b>Устранение</b>
На белье видны остатки моющего средства.	Речь идет о нерастворяющихся в воде остатках отдельных видов бесфосфатных моющих средств, которые остаются на белье в виде белых пятен.	Немедленно установите «  Rinse» (Полоскание) или сухое белье почистите щеткой.
При стирке и отжиме чувствуется вибрация	Транспортные крепления не были сняты.	Снимите транспортные крепления, как указано в инструкции по монтажу.
	Ножки машины не были зафиксированы.	Зафиксируйте ножки машины.
На белье остались серые пятна.	Белье было загрязнено мазью, жиром или маслом.	При следующей стирке используйте максимально допустимое количество моющего средства и температуру стирки.

# Служба сервиса

Каждая стиральная машина, перед тем как выйти из стен нашего завода, тщательно контролируется на правильность функционирования и безупречность состояния. Если у Вас появятся какие либо вопросы, особенно касающиеся установки и подключения машины, то к Вашим услугам всегда находятся специалисты нашей Службы сервиса.

Прежде чем вызвать Службу сервиса, проверьте, не сможете ли Вы самостоятельно устранить возникшие неисправности (см. таблицу на странице 23).

Потому что за вызов специалистов Службы сервиса Вам придется платить, даже если срок гарантии еще не истек.

Адрес Службы сервиса, расположенной неподалеку от Вас, Вы можете найти в прилагаемом к инструкции перечне. При вызове специалистов назовите им, пожалуйста, номер изделия (ENr.) и заводской номер (FD) Вашей стиральной машины.

Эти данные Вы найдете в фирменной табличке, расположенной на кромке нижней откидной крышки, и взятые в жирную рамку, на обратной стороне машины.

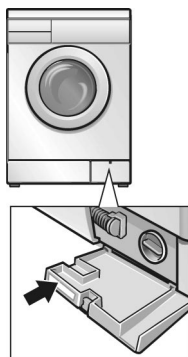

E-Nr. _____	FD _____
-------------	----------

**Номер изделия**







**Заводской номер**

Внесите в эту табличку номера Вашей стиральной машины.

Помогите, пожалуйста, избежать бесполезных вызовов специалистов, правильно назвав номер изделия и заводской номер машины. Тем самым Вам удастся избежать дополнительных расходов.

Более подробную информацию и перечень нашей продукции Вы найдете в интернете на нашем сайте: <http://www.bosch-hausgeraete.de>

# Параметры расхода

Программа нормальной стирки (без дополнительных функций)	Загрузка	Параметры расхода **		
		Электро- энергия	Вода	Продолжи- тельность
 40 °C Cottons+Linens* (Цветное белье 40 °C)	4,5 кг	0,5 кВтч	51 л	130 мин.
 60 °C Cottons+Linens (Цветное белье 60 °C)	4,5 кг	0,8 кВтч	50 л	130 мин.
 60 °C Cottons+Linens* (Цветное белье 60 °C Интенсивная стирка / Выведение пятен)	4,5 кг	0,85 кВтч	46 л	135 мин.
 90 °C Cottons+Linens (Белое белье 90 °C) (горячий раствор моющего средства перед сливом смешивается холодной воды)	4,5 кг	1,9 кВтч	58 л	130 мин.
 40 °C Synthetics* (Синтетика 40 °C)	2,0 кг	0,4 кВтч	45 л	78 мин.
30 °C Delicates (Тонкое белье 30 °C)	2,0 кг	0,3 кВтч	50 л	45 мин.
 30 °C Wool* (Шерсть 30 °C)	2,0 кг	0,2 кВтч	35 л	50 мин.

\* Контрольные программы согласно EN 60 456 и IEC 60456

\*\* Действительные параметры расхода могут отличаться от значений, приведенных в таблице, в зависимости от давления подаваемой воды, ее жесткости, начальной температуры, температуры окружающей среды, вида белья, его количества, используемого моющего средства, колебаний сетевого напряжения и выбранных дополнительных функций.

---

# Транспортировка, установка и подключение

---

## Указания по технике безопасности

### ⚠ Опасность травматизма!

Стиральная машина очень тяжелая. Поднимая ее, будьте осторожны.

### Внимание

Промерзшие шланги могут разорваться или лопнуть. Поэтому стиральную машину нельзя устанавливать в неотапливаемых помещениях или под открытым небом.

Во избежание повреждения стиральной машины не поднимайте ее, держась за выступающие элементы конструкции (например, за дверку загрузочного люка).

Дополнительно к приведенным здесь указаниям следует соблюдать также специальные предписания местных предприятий по энергоснабжению.

В сомнительном случае подключение машины поручите специалисту.

---

## Упаковка и отслуживший прибор

Во время транспортировки Ваш новый прибор защищен упаковкой. Все элементы упаковки экологичны, их можно использовать повторно. Посодействуйте охране окружающей среды выбрасывая упаковку.

В свою очередь, отслужившие приборы вовсе не являются бесполезными отходами. При правильной утилизации они могут послужить ценным сырьем для переработки.

Перед тем, как выбросить отслуживший прибор, сделайте так, чтобы его больше нельзя было использовать или обозначьте его наклейкой "Внимание, металлолом!"



Вы можете получить информацию о возможности утилизации у Вашего дилера или в местной администрации.

## Объем поставки

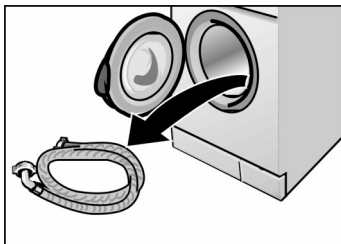

Внутри барабана машины:

- подающий шланг.

Вода в барабане машины осталась после проведения конечных испытаний на заводе-изготовителе, которым подвергается каждая изготавливаемая здесь машина, прежде чем она покинет пределы завода.

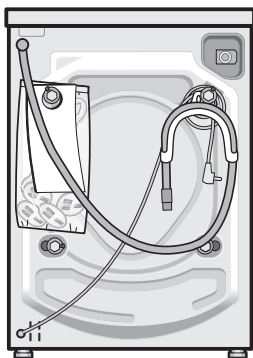

С обратной стороны машины:

- сливной шланг,
- изогнутый переходник для крепления сливного шланга, например, к краю умывальника,
- сетевой шнур
- заглушки для отверстий, в которые были вставлены транспортные крепления,.

В зависимости от способа подключения могут понадобиться:

- 1 хомутик  $\varnothing$  24-40 мм (имеется в специализированных магазинах) для крепления сливного шлага к сифону.

## Полезные инструменты

Следующие инструменты могут Вам понадобиться:

- накладной гаечный ключ SW 13 для снятия транспортных креплений,
- ватерпас для выравнивания машины.

## Габариты

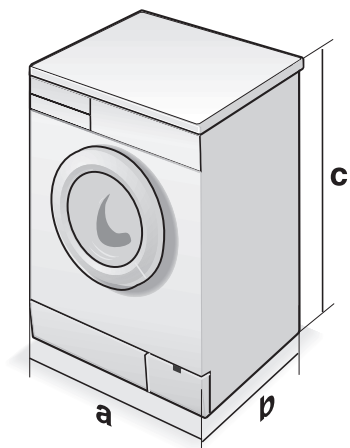

**a** = 595 мм

**b** = 400 мм

**c** = 857 мм

Вес ок. 65 кг.

## Место установки

Для того, чтобы гарантировать устойчивость машины при отжиге, ее следует правильно установить.

Поверхность, на которую она устанавливается, должна быть твердой и гладкой. На мягкие напольные покрытия, как, например, ковровые покрытия или покрытия на пенопласте, машину устанавливать нельзя.

В случае, если стиральная машина устанавливается на чердаке с балочным перекрытием:

- Лучше всего расположить машину в углу помещения.
- Машину следует поставить на водоотталкивающую деревянную плиту толщиной минимум 30 мм, которая должна быть прикручена к полу.
- Ножки машины следует прикрепить к плите с помощью фиксирующих язычков\*.

При установке на цоколь:

- Ножки машины должны быть обязательно прикреплены к цоколю с помощью фиксирующих язычков\*.

\* Комплект крепежных язычков можно приобрести в специализированном магазине или Службе сервиса, номер для заказа: WMZ 2200.



## Утопленный монтаж или встройка стиральной машины

Утопленный монтаж или встройка стиральной машины должны проводиться перед электроподключением.

Стиральная машина может быть встроена в отсек кухонного гарнитура. Для этого необходимо, чтобы ниша была шириной 60 см.

- Стиральную машину можно устанавливать только под сплошной рабочей плитой, прочно соединенной с соседними шкафами.

### **Внимание!**

При утопленном монтаже из соображений техники безопасности поручите специалисту вместо крышки стиральной машины установить крышку из листового металла\*.

- \* Крышку из листового металла (набор комплектующих элементов) можно приобрести в специализированном магазине или Службе сервиса, номер для заказа: WMZ 2410.

## Снятие транспортных креплений

### Внимание

Перед вводом стиральной машины в эксплуатацию необходимо снять транспортные крепления и сохранить их для последующей транспортировки машины, например, при переезде.

- ❑ Все четыре винта транспортного крепления следует с помощью гаечного ключа SW 13 вывинтить настолько, чтобы крепление можно было свободно перемещать из стороны в сторону.
- ❑ Если не все элементы крепления отсоединились и упали на пол: просуньте руку в загрузочное отверстие, потяните барабан немного на себя и уберите упавшие детали.

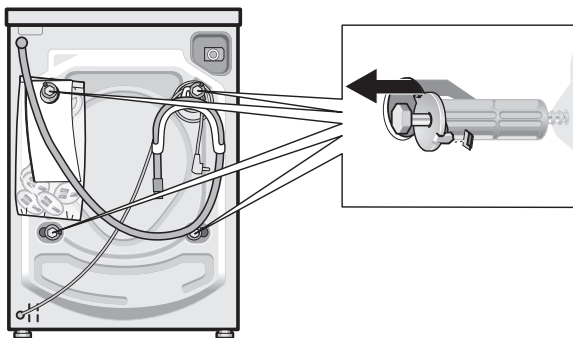

- ❑ В освободившиеся отверстия вставьте заглушки.

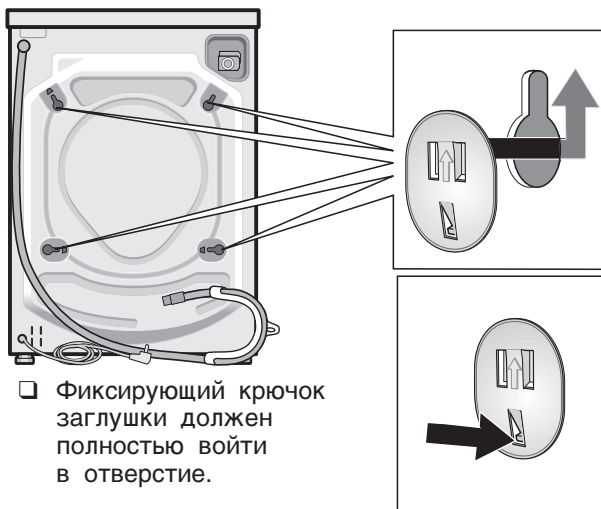

- ❑ Фиксирующий крючок заглушки должен полностью войти в отверстие.

## Длины шлангов и кабелей

Подключение слева от машины

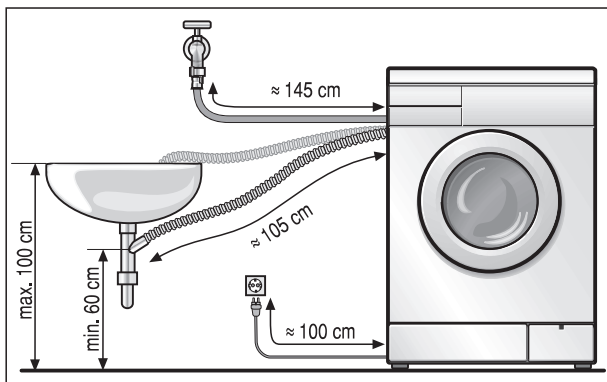

Подключение справа от машины

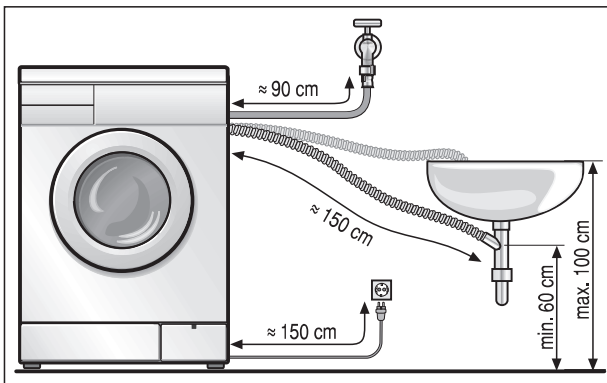

В специализированном магазине можно приобрести:

- более длинный подающий шланг (ок. 2,20 м).

## Подключение к водопроводу

### Подача воды

### Внимание

Машина должна подключаться к обычному водопроводу холодной питьевой воды. Стиральную машину нельзя подключать к смесителю водонагревателя, работающему без создания внутреннего давления.

В случае сомнения для подключения машины вызовите специалиста.

Подводящий шланг нельзя

- перегибать или сдавливать,
- каким-либо образом изменять или перерезать, так как в противном случае не может быть гарантирована его прочность.

Пластмассовые гайки, с помощью которых крепятся шланги, следует затягивать просто рукой. Ни в коем случае нельзя вытаскивать имеющиеся в подводящем шланге фильтры.

Учитывайте давление воды в водопроводе:

- Значение гидравлического давления должно лежать в диапазоне от 1 до 10 бар (при полностью открытом водопроводном кране за одну минуту из него должно вытекать минимум 8 литров воды).
- При более высоком давлении следует смонтировать понижающий клапан.

### Подключите шланг для подачи воды

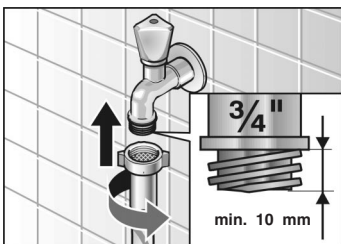
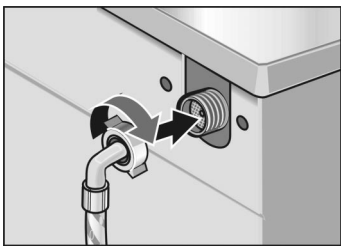

- к элементу подключения с обратной стороны машины и...
- другой его конец – к водопроводному крану.
- После подключения: водопроводный кран полностью откройте и проконтролируйте места соединения на герметичность.

## Слив воды

### Внимание

Сливной шланг нельзя ни перегибать, ни растягивать.

Расстояние между поверхностью, на которой установлена машина, и сливом должно быть минимум 60 см и максимум 100 см.

Слив в сифон:

- ❑ шланг, вставленный в сифон, следует зафиксировать с помощью хомутиков,  $\varnothing 24\text{--}40$  мм (можно приобрести в специализированном магазине).

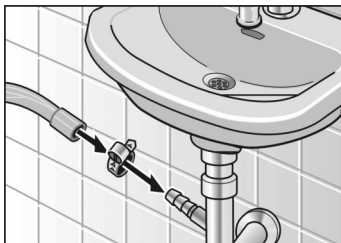

Слив в умывальник:

### Внимание

Проследите, чтобы сливное отверстие умывальника не было закрыто пробкой.

- ❑ Закрепите сливной шланг, чтобы он не выскользнул из умывальника.
- ❑ При откачке воды насосом проконтролируйте, достаточно ли быстро она сливается.

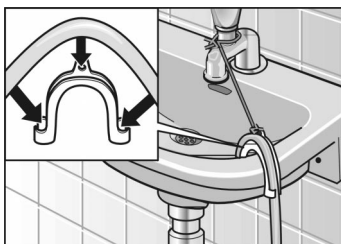

## Выравнивание стиральной машины

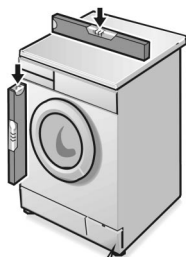

Данная стиральная машина должна устойчиво стоять на полу на всех четырех ножках строго по вертикали и не должна качаться.

Машину следует выровнять со всех сторон с помощью регулируемых по высоте ножек и ватерпаса.

- С помощью гаечного ключа отвинтите контргайку **1**.
- Отрегулируйте высоту ножки **2** путем ее вращения.
- Прочно затяните контргайку.

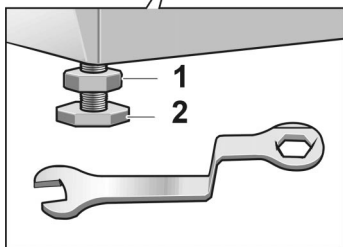

### Внимание

Стиральную машину можно подключать только к сети переменного тока через розетку с защитным контактом, смонтированную в соответствии с предписаниями.

Параметры напряжения в сети должны соответствовать приведенным в фирменной табличке стиральной машины значениям. Информация об общей подключаемой мощности и необходимых предохранителях также приведена в фирменной табличке.

Непрерывно убедитесь в том, что

- вилка подходит к розетке,
- что питающий кабель имеет необходимое поперечное сечение и
- что система заземления смонтирована в соответствии с предписаниями.

Замена сетевого провода (в случае необходимости) должна проводиться только специалистом-электриком.

Запасной сетевой провод можно приобрести в Службе сервиса.

Ни в коем случае нельзя пользоваться многоконтактными штепсельными разъемами и удлинительными кабелями.

Если есть необходимость в использовании автоматического выключателя дифференциальной защиты, то он должен иметь обозначение , так как только использование такого выключателя гарантирует выполнение требований действующих предписаний по технике безопасности.

Никогда не вставляйте вилку в розетку мокрыми руками.

Никогда не вытаскивайте вилку из розетки, держась за шнур.

## Транспортировка машины, напр., при переезде

### Подготовка и монтаж транспортных креплений

- Перед транспортировкой стиральной машины:
- закройте водопроводный кран,
  - слейте остатки раствора моющего средства (описание процесса смотрите на странице 21),
  - проведите сброс гидравлического давления в подающем шланге (описание процесса смотрите на странице 22),
  - отключите стиральную машину от сети,
  - снимите подающий и сливной шланги,
  - прикрепите транспортные крепления.

После транспортировки, установки и подключения стиральной машины согласно предписаниям, прежде чем запустить первую программу стирки, установите сначала дополнительную программу « Drain» (Слив).

- Снимите заглушки.
- Подготовьте транспортные крепления: вытяните винты из втулки настолько, чтобы конец винта находился на одном уровне с концом втулки.
- Вставьте винты в отверстия и затяните их. Выступ шайбы должен войти в паз задней стенки корпуса.

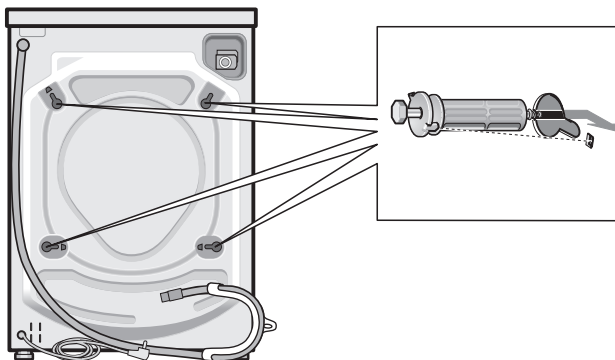



# Предметный указатель

## Б

Быстрая стирка, 14  
Белое белье, 11

## В

Выравнивание  
стиральной  
машины, 38

## Г

Габариты, 31

## Д

Длины шлангов и  
кабелей, 35  
Дозировка моющего  
средства, 9  
Дополнитель.  
функции –  
Клавиши  
выбора , 14  
Дополнитель.  
функции,  
дополнитель.  
полоскание, 14

## З

Загрузка белья, 6, 8  
Загрузка моющего  
средства, 10  
Заводской номер, 27  
Замачивание, 17  
Защита от  
сминания, 14  
Запуск  
программы, 15

## И

Интенсивная  
стирка/Выведение  
пятен, 11

## М

Место установки, 32

## Н

Номер изделия, 27

## О

Объем поставки, 29  
Общий, 3  
Откл. отжима, 13  
Отжим, 12

## П

Панель  
управления, 4  
Параметры  
расхода, 28  
Перед первой  
стиркой, 5  
Подготовка белья, 6  
Подкрах-  
маливание, 18  
Полоскание, 12  
Прерывание  
программы, 15

## С

Степени  
загрязнения, 7  
Синтетика, 11  
Служба сервиса, 27

Слив, 12  
Сортировка белья, 7

## Т

Тонкое белье, 12

## У

Удаление пятен, 7

## Ц

Цветное белье, 11

## Ч

Чистка насоса, 21  
Чистка и уход, 19  
Чистка и уход,  
удаление  
накипи, 19  
Чистка и уход,  
чистка  
барабан, 19  
Чистка и уход,  
чистка кюветы  
для моющего  
средства, 20  
Чистка и уход,  
чистка  
стиральной  
машины, 19

## Ш

Шерсть, 12

## Э

Электро-  
подключение, 39

0205 ru  
WFC2063OE  
9000 066 007

Программа <sup>1)2)</sup> Тип белья	Количество белья	Степень загрязнения	Кнопка необходимой доп. функции
<b>Cottons + Linens</b> Прочные текстильные изделия, текстильные изделия, пригодные для кипячения, например, из хлопка или льна			
30, 40 <sup>3)</sup> , 60 °C	4,5 кг	слегка загрязненное – среднезагрязненное	без
		незначительно – слегка загрязненное	
		дополнительное полоскание	
		снижает измятость белья	
60 °C <sup>3)</sup>		запятнанное белье	без
60 °C +		запятнанное белье	без
90 °C		сильнозагрязненное	без
<b>Synthetics</b> текстильные изделия, не требующие особого ухода, например, из хлопка, льна, синтетики или смесовой ткани (может использоваться также как <b>короткая программа</b> )			
30, 40 <sup>3)</sup> , 60 °C	4,5 кг	слегка загрязненное – среднезагрязненное	без
		незначительно – слегка загрязненное	
		дополнительное полоскание	
		снижает измятость белья	
<b>Delicates</b> тонкое белье, предназначенное для машинной стирки, напр., из шелка, сатина, синтетики или смешанных волокон (напр. гардины)			
30 °C	4,5 кг	слегка загрязненное – среднезагрязненное	без
		незначительно – слегка загрязненное	
		дополнительное полоскание	
		снижает измятость белья	
<b>Wool</b> текстильные изделия из шерсти или тканей с примесью шерсти, пригодные как для ручной, так и машинной стирки, например из кашемира, мохера или ангорской шерсти, в этой программе можно стирать и вещи из шелка, предназначенные для ручной стирки			
30 °C	4,5 кг	слегка загрязненное – среднезагрязненное	без
		незначительно – слегка загрязненное	
		дополнительное полоскание	
		снижает измятость белья	
<b>Дополнительные программы</b>		<b>Rinse</b> , <b>Spin</b> , <b>Drain</b>	

1) С помощью следующих **установок** Вы сможете изменить программу: **Устанавливается число оборотов центрифуги** или «» (без окончательного отжима), **включения программы**, **Кнопки/дополнительные функции**: , , . 2) Перед выполнением программы без предварительной стирки загрузите средство для стирки в ячейку II (слева), в программах с предварительной стиркой средство загружается в ячейки I и II.

3) Программа для проведения испытаний согласно указаниям норм EN 60 456 и IEC 60 456 или со ссылкой на них.

## Краткая инструкция

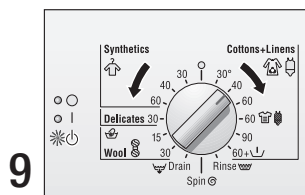
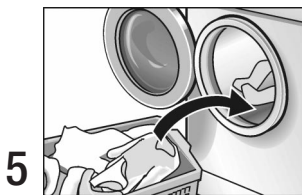
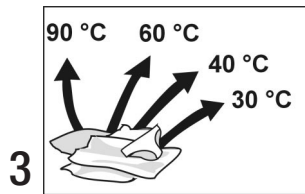
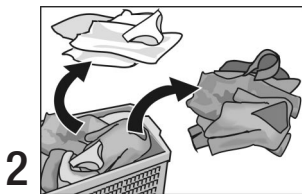
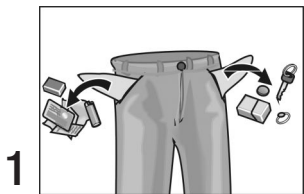

При необходимости:

При необходимости:

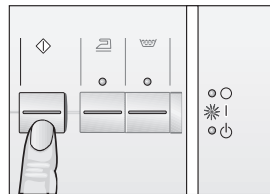
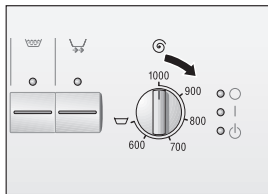
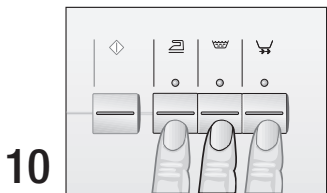

По окончании программы:

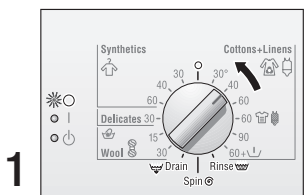

# McGrp.Ru



## Сайт техники и электроники

Наш сайт [McGrp.Ru](http://McGrp.Ru) при этом не является просто хранилищем [инструкций по эксплуатации](#), это живое сообщество людей. Они общаются на форуме, задают вопросы о способах и особенностях использования техники. На все вопросы очень быстро находят ответы от таких же посетителей сайта, экспертов или администраторов. Вопрос можно задать как на форуме, так и в специальной форме на странице, где описывается интересующая вас техника.