

ZHB1004P
ZHB1004S
ZHB1006S

zelmer

BLENDER RĘCZNY

ручной блендер

/ hand blender



PL INSTRUKCJA UŻYTKOWANIA
BLENDER RĘCZNY 6–10

CZ NÁVOD K POUŽITÍ
RUČNÍ MIXÉR 11–14

SK NÁVOD NA OBSLUHU
RUČNÝ MIXÉR 15–19

HU HASZNÁLATI UTASÍTÁS
BOTMIXER 20–24

RO INSTRUCȚIUNI DE UTILIZARE
BLENDER DE MANA 25–29

RU ИНСТРУКЦИЯ ПО ЭКСПЛУАТАЦИИ
РУЧНОЙ БЛЕНДЕР 30–34

BG ИНСТРУКЦИЯ ЗА УПОТРЕБА
РУЧНИЙ БЛЕНДЕР 35–39

UA ІНСТРУКЦІЯ З ВИКОРИСТАННЯ
РУЧНИЙ БЛЕНДЕР 40–44

EN USER MANUAL
HAND BLENDER 45–48

ZHB1006S

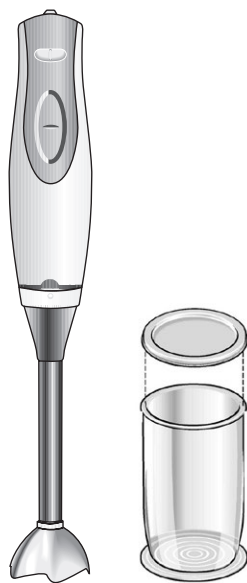

ZHB1004P
ZHB1004S

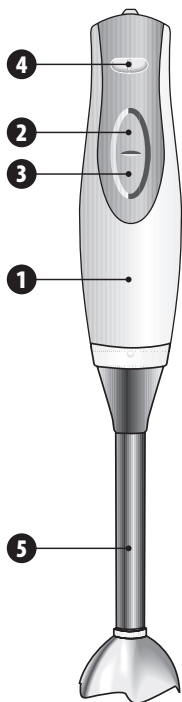
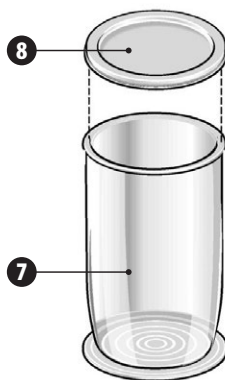
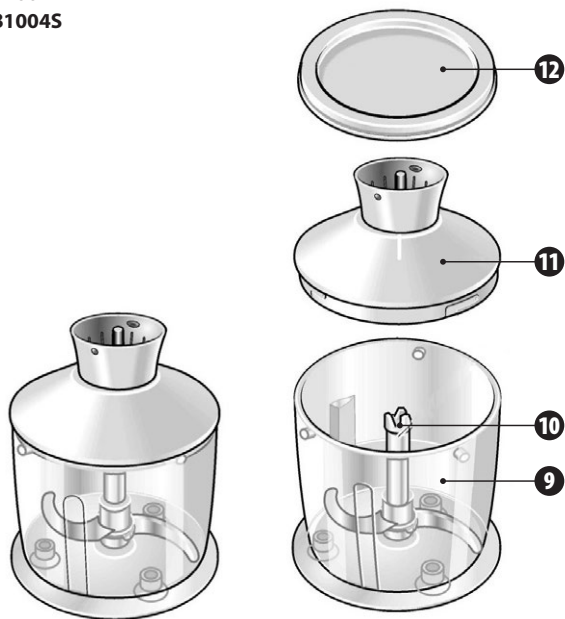
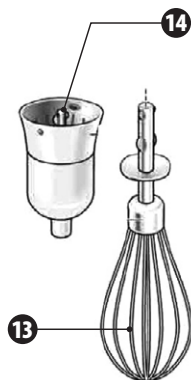

A**ZHB1004P**
ZHB1004S**ZHB1004P**
ZHB1004S**ZHB1004P**
ZHB1004S

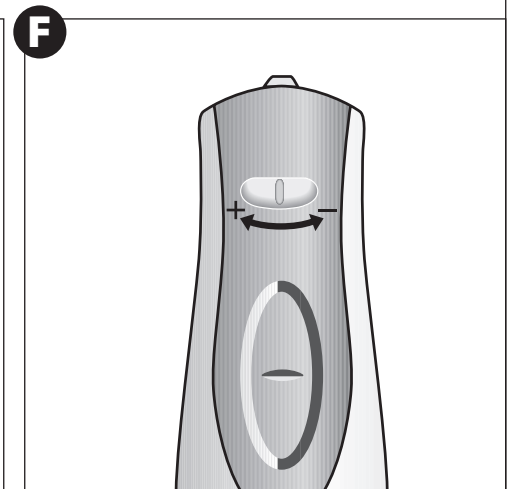
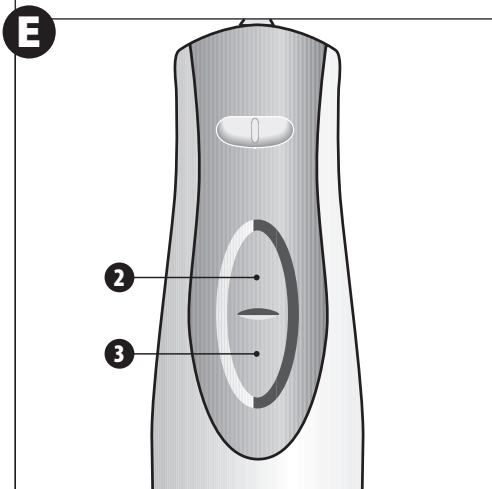
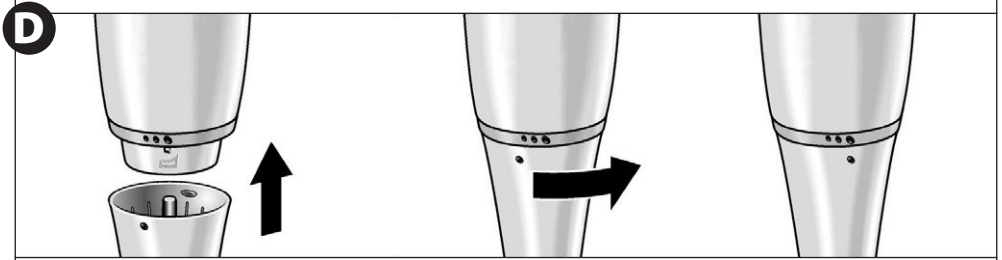
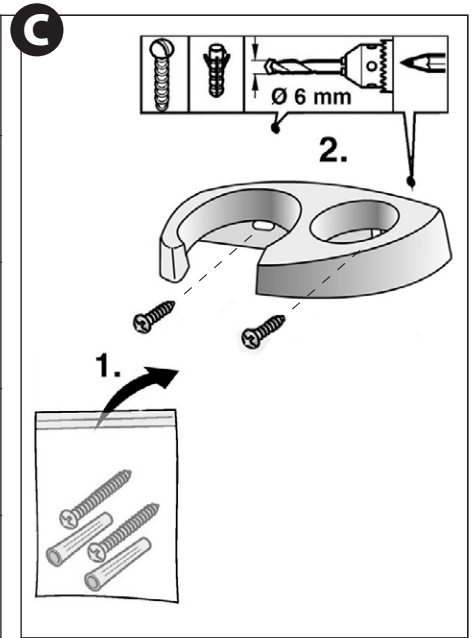
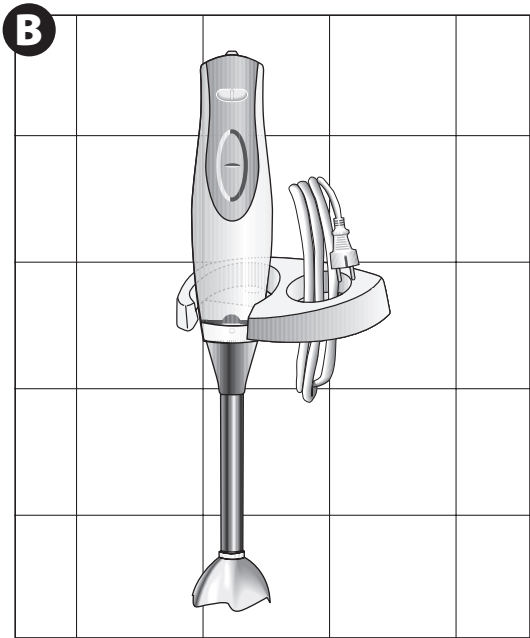

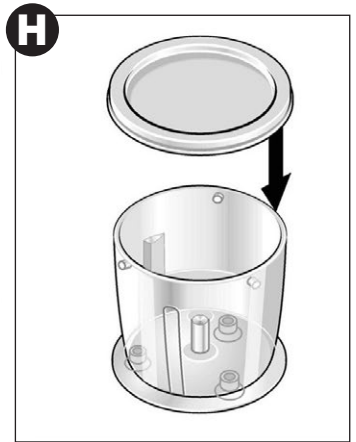
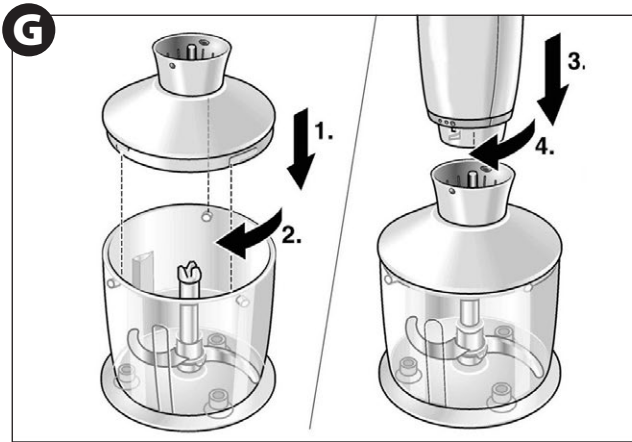

I

		MAX	
	(1 cm)	100 g	10 – 20 s
	(1 cm)	100 g	30 – 40 s
		100 g	10 s
		15 g	20 – 30 s
		20 x	15 s
		100 g	15 s
		150 g	20 s
		150 g	30 – 40 s
(1,5 cm) +		120 g + 120 g	5 s

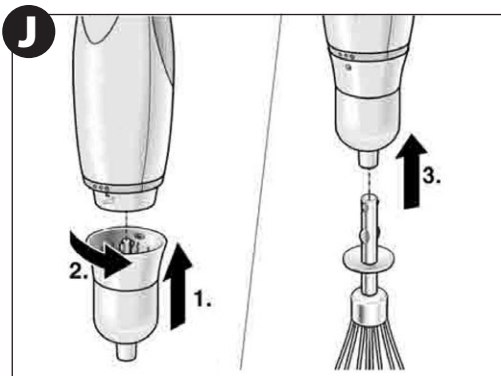

Gratulujemy wyboru naszego urządzenia i witamy wśród użytkowników produktów Zelmer.

W celu uzyskania najlepszych rezultatów rekomendujemy używanie tylko oryginalnych akcesoriów firmy Zelmer. Zostały one zaprojektowane specjalnie dla tego produktu.

Prosimy o uważne przeczytanie niniejszej instrukcji obsługi. Szczególną uwagę należy poświęcić wskazówkom bezpieczeństwa. Instrukcję obsługi prosimy zachować, aby mogli Państwo z niej korzystać również w trakcie późniejszego użytkowania.

Wskazówki dotyczące bezpieczeństwa i właściwego użytkowania

Przed rozpoczęciem użytkowania urządzenia zapoznaj się z treścią całej instrukcji obsługi. Nieprzestrzeganie instrukcji w zakresie prawidłowego użytkowania urządzenia powoduje wyłączenie odpowiedzialności producenta za wszelkie wyniki z tego szkody.

Należy upewnić się, że poniższe wskazówki zostały zrozumiane.



NIEBEZPIECZEŃSTWO! / OSTRZEŻENIE!

Nieprzestrzeganie grozi obrażeniami

- Nie używaj urządzenia mokrymi rękoma.
- **Ryzyko obrażeń ze względu na ostre ostrza/obracający się napęd!**
- Nigdy nie chwytaj ostrza znajdującego się w podstawie blendera! Nie czyść ostrzy urządzenia gołymi rękoma. Używaj szczotki.
- Unikaj kontaktu z ruchomymi częściami.
- Przed wymianą wyposażenia lub zbliżaniem się do części poruszających się podczas użytkowania, należy wyłączyć sprzęt i odłączyć od zasilania.
- Nie dotykaj ostrza nasadki miksującej podczas pracy urządzenia, ponieważ jest bardzo ostre. Po wyłączeniu urządzenia, ostrze jeszcze przez pewien czas się obraca.

- Podczas używania elementów minimalaksera, stosuj się do poniższych wskazówek:

- Krawędź noża minimalaksera jest bardzo ostra. Zawsze trzymaj nóż za plastikowy uchwyt. Aby uniknąć skaleczeń, należy zachować ostrożność podczas użytkowania urządzenia.
- Pojemnik minimalaksera należy zawsze umieszczać na czystej i płaskiej powierzchni.
- Podczas użytkowania, urządzenie należy mocno chwycić za uchwyt.
- Nie wkładaj poszczególnych elementów urządzenia do kuchenki mikrofalowej.
- **Ryzyko oparzenia!**
- Nie wlewaj do pojemnika do miksowania gorącego oleju, ze względu na ryzyko oparzeń spowodowanych rozchlapywaniem oleju.
- Zachowaj ostrożność podczas obróbki gorących płynów. Płyny mogą pryskać podczas obróbki.
- Do obróbki gorącego mleka używaj wysokiego, wąskiego pojemnika przeznaczonego do miksowania. Gorące mleko może pryskać i spowodować oparzenia.
- Nie włączaj urządzenia ze zwiniętym przewodem zasilającym.
- Urządzenie może być używane przez osoby o ograniczonej zdolności fizycznej, czuciowej i psychicznej, lub nie mające doświadczenia lub znajomości sprzętu, ale wyłącznie pod nadzorem lub po wcześniejszym zrozumiałym objaśnieniu możliwych zagrożeń i poinstruowaniu dotyczącym bezpiecznego korzystania z urządzenia.

- Należy zapewnić, aby dzieci nie bawiły się urządzeniem.
- Zawsze odłączaj urządzenie od zasilania, gdy jest pozostawione bez nadzoru a także przed montażem, demontażem lub czyszczeniem.
- Nie zanurzaj napędu blendera w wodzie lub jakiegokolwiek innej cieczy.
- Nie używaj urządzenia w przypadku uszkodzenia przewodu zasilającego i/lub urządzenia.
- W celu uniknięcia obrażeń należy wymienić przewód zasilający. Może to uczynić tylko producent, albo jego autoryzowany serwis lub specjalista o podobnych kwalifikacjach i odpowiednich uprawnieniach. Naprawę urządzenia można przeprowadzić tylko w naszym autoryzowanym punkcie serwisowym.
- Urządzenie nie powinno być używane przez dzieci. Przechowuj urządzenie wraz z przewodem przyłączeniowym poza zasięgiem dzieci.
- Napraw urządzenia może dokonywać jedynie przeszkolony personel. Nieprawidłowo wykonana naprawa może spowodować poważne zagrożenia dla użytkownika. W razie wystąpienia usterek zwróć się do specjalistycznego punktu serwisowego.
- Podczas pracy minimalaksera przed uruchomieniem upewnij się iż pokrywa minimalaksera jest zamknięta.
- Nie wyjmuj z naczynia elementów roboczych, gdy blender jest w ruchu.
- Urządzenie powinno być użytkowane tylko wewnątrz pomieszczeń.
- Należy zachować ostrożność podczas czyszczenia, opróżniania pojemnika i manipulowania ostrzami

tnącymi. Nieostrożne użytkowanie może prowadzić do skaleczenia.



UWAGA!

Nieprzestrzeganie grozi uszkodzeniem mienia

- Urządzenie zawsze podłączaj do gniazdka sieci elektrycznej (jedynie prądu przemiennego) o napięciu zgodnym z podanym na tabliczce znamionowej urządzenia.
- Podczas pracy urządzenia, nigdy nie wkładaj pod nasadkę miksującą metalowych sztućców, takich jak noże czy widelce.
- Nie używaj nasadki miksującej bez zanurzenia jej w produktach, w przypadku cieczy jej poziom nie powinien przekraczać połowy wysokości nasadki.
- Nie kładź przewodu zasilającego na ostrych krawędziach ani na gorących powierzchniach.
- Nigdy nie stawiaj nasadki miksującej blendera na gorących powierzchniach ani nie wkładaj jej do bardzo gorącego jedzenia. Zaczekaj, aż gorące jedzenie ostygnie co najmniej do 80°C, zanim przystąpisz do obróbki za pomocą blendera! Przed włożeniem nasadki miksującej do garnka zdejmij garnek z płyty grzejnej.
- Używaj wyłącznie oryginalnych końcówek do blendera ręcznego.
- Nie zakładaj ani nie zdejmuj narzędzi dopóty, dopóki urządzenie nie będzie w stanie spoczynku.
- Zalecenie: Nigdy nie włączaj urządzenia na dłużej niż jest to niezbędne do obróbki składników.
- Pojemnik blendera nie jest przystosowany do użycia w kuchence mikrofalowej.
- Nie wyciągaj wtyczki z gniazdka sieci pociągając za przewód.
- Nie przeciążaj urządzenia nadmierną ilością produktu, ani zbyt silnym jego popychaniem.
- Nie myj wyposażenia zamontowanego na napędzie.
- Do mycia elementów zewnętrznych nie używaj agresywnych detergentów w postaci emulsji, mleczka, past, itp. Mogą one między innymi usunąć naniesione informacyjne symbole graficzne takie, jak: podziałki, oznaczenia, znaki ostrzegawcze, itp.
- Uważaj, aby nie zalać wodą wnętrza korpusu nasadki miksującej.
- Nie przetwarzaj bez przerwy więcej niż 1 porcję. Przed ponownym użyciem urządzenia odczekaj, aż ochłodzi się do temperatury pokojowej.
- Nie myj metalowych części w zmywarkach. Agresywne środki czyszczące stosowane w tych urządzeniach powodują ciemnienie w/w części. Myj je ręcznie, z użyciem tradycyjnych płynów do naczyń.



WSKAZÓWKA

Informacje o produkcie i wskazówki dotyczące użytkowania

- Urządzenie nadaje się jedynie do krojenia i miksowania produktów spożywczych. Urządzenia nie wolno używać do obróbki innych przedmiotów lub substancji.
- Przechowuj instrukcję obsługi w bezpiecznym miejscu.
- Przekazując urządzenie osobom trzecim, zawsze dołącz instrukcję obsługi. Nieprzestrzeganie instrukcji w zakresie prawidłowego użytkowania urządzenia powoduje wyłącznie odpowiedzialności producenta za wszelkie wyniki z tego szkody.
- Urządzenie przeznaczone jest do użytku domowego oraz podobnego zastosowania w miejscach takich jak:
 - zaplecza kuchenne dla personelu w sklepach, biurach i innych przestrzeniach roboczych,
 - przez gości w hotelach, motelach i innych obiektach noclegowych,
 - gospodarstwach agroturystycznych,
 - w kwatery prywatnych.
- Producent nie odpowiada za szkody spowodowane zastosowaniem blendera i jego wyposażenia niezgodnym z jego przeznaczeniem lub niewłaściwą obsługą.

Dane techniczne

Parametry techniczne podane są na tabliczce znamionowej wyrobu.

Hałas urządzenia (L_{WA}): 72 dB/A.

Budowa urządzenia



- 1 Napęd blendera
- 2 Przycisk włącz/wyłącz
- 3 Przycisk turbo, maksymalna prędkość
- 4 Regulator prędkości
- 5 Nasadka miksująca
- 6 Uchwyt ścienny
- 7 Pojemnik do miksowania
- 8 Pokrywa pojemnika do miksowania

Uchwyt ścienny



ZHB1004P

ZHB1004S

Aby przymocować uchwyt do ściany, wywierć dwa otwory i przykręć uchwyt za pomocą dołączonych wkrętów.

Obsługa

Blender przeznaczony jest do przygotowywania majonezu, przecierów, musów, koktajli, dżemów, zupek dla niemowląt lub do siekania niewielkich ilości orzechów lub migdałów.



Blender nie jest przystosowany do przygotowywania puree ziemniaczanego.



Przed zakładaniem i zdejmowaniem nasadki miksującej upewnij się, czy wtyczka przewodu przyłączeniowego jest odłączona od gniazdka.

- Nałóż napęd blendera (1) na nasadkę miksującą (5) i przekręć w lewo (w kierunku przeciwnym do ruchu wskazówek zegara) **D**.
- Produkty spożywcze przeznaczone do obróbki umieść w pojemniku (7).
- Trzymaj jedną ręką blender, a drugą pojemnik. Aby uniknąć rozchlapywania produktów podczas użycia urządzenia, blender należy włączać wyłącznie kiedy nasadka miksująca jest zanurzona w pojemniku. Nacisnąć przycisk (2), aby włączyć blender **E**. Aby wybrać maksymalną prędkość, należy nacisnąć przycisk (3) **E**.

REGULACJA PRĘDKOŚCI



Regulacja prędkości umożliwia dostosowanie prędkości do rodzaju miksowanych produktów spożywczych. Niskie prędkości są odpowiednie na początku miksowania, ubijania i mieszania składników, jak również do ubijania piany z białek jaj. Wyższe prędkości są odpowiednie do ubijania jaj, przygotowywania ciast, itd.

Minimalakser



ZHB1004P

ZHB1004S

- 9 Pojemnik minimalaksera
- 10 Nóż minimalaksera
- 11 Pokrywa minimalaksera z przekładnią
- 12 Pokrywa pojemnika minimalaksera



Ostrza noża minimalaksera są bardzo ostre. Zachowaj szczególną ostrożność podczas montażu i demontażu oraz w czasie czyszczenia. Nigdy nie rozłączaj pokrywy i pojemnika przed zatrzymaniem obrotów noża.



Nigdy nie dotykaj ostrza noża minimalaksera!



Nigdy nie czyść ostrza noża minimalaksera ręką! Zawsze używaj szczotki.



Nóż minimalaksera trzymaj wyłącznie za jego plastikową część.

PRACA Z MINIMALAKSEREM



Urządzenie służy do siekania mięsa, siekania twardych serów, cebuli, ziół, czosnku, owoców, warzyw, orzechów i migdałów (patrz tabela **I**).



Przed siekaniem mięsa, usuń wszystkie kości i chrząstki.



Nie wolno rozdrabniać zbyt twardych produktów, takich jak: ziarna kawy, gałka muszkatołowa, kostki lodu.



Przed zakładaniem i zdejmowaniem napędu blendera na minimalakser upewnij się, czy wtyczka przewodu przyłączeniowego jest odłączona od gniazdka.

- Umieścić pojemnik minimalaksera (9) na płaskiej i czystej powierzchni.
- Włożyć nóż (10) do pojemnika minimalaksera.
- Umieścić w pojemniku produkty spożywcze.
- Założyć pokrywę pojemnika (11) na pojemnik minimalaksera i przekręcić w prawo (zgodnie z kierunkiem ruchu wskazówek zegara).
- Założyć napęd blendera na pokrywę minimalaksera z przekładnią (11) i przekręcić w prawo (zgodnie z kierunkiem ruchu wskazówek zegara).
- Trzymaj pojemnik jedną ręką, a drugą obsługuj przycisk włącz/wyłącz.
- Założyć pokrywkę (12) aby zabezpieczyć przetwarzany produkt

Przykładowe zastosowanie:

Tarty ser do potraw z makaronem

Zmilić 200 g średnio twardego sera (Emmental, itp.) przez 10 sekund by otrzymać idealnie starty ser do posypywania potraw z makaronem.

Trzepak



ZHB1004P
ZHB1004S

Trzepak

Przekładnia trzepaka



Trzepak należy zakładać lub zdejmować wyłącznie przy wyłączonym urządzeniu.



Nigdy nie wkładaj trzepaka bezpośrednio do napędu blendera bez przekładni trzepaka.

PRACA Z TRZEPAKIEM



Trzepak służy do ubijania śmietany, białek jaj lub mleka (zimne mleko o temperaturze co najwyżej 8°C).

- Włożyć napęd blendera do przekładni trzepaka i przekręć w lewo (w kierunku przeciwnym do ruchu wskazówek zegara).
- Wsuń trzepak do przekładni.
- Umieścić produkty spożywcze w pojemniku.
- Trzymając jedną ręką napęd blendera, a drugą pojemnik, nacisnąć przycisk włącz/wyłącz.



Dla osiągnięcia lepszego efektu pochyl trzepak pod niewielkim kątem i wykonuj koliste ruchy w pojemniku.

Czyszczenie i konserwacja



Przed czyszczeniem, odłącz urządzenie od źródła zasilania.

- Po każdorazowym użyciu wyposażenia napędu blendera, dokładnie umyj części wyposażenia mające kontakt z przetwarzanym produktem.
- Po umyciu wyposażenie blendera wysusz i przechowuj w suchym miejscu.

NAPĘD BLENDERA

Obudowę blendera należy przecierać wyłącznie wilgotną ścierką.



Nie zanurzaj napędu blendera w wodzie lub innej cieczy.

NASADKA MIKSUJĄCA

- Nie zanurzaj wnętrza nasadki w wodzie, ponieważ może to spowodować usunięcie smaru z łożysk.
- Ostrze nasadki miksującej należy myć pod bieżącą wodą, bez użycia środków ściernych.
- Nasadki nie myj w zmywarce do naczyń.
- Nasadkę miksującą susz w pozycji pionowej (z ostrzem skierowanym do góry), aby umożliwić ściekanie wody.

TRZEPAK

- Wyjmij trzepak z przekładni trzepaka.
- Umyj trzepak w zmywarce do naczyń. Przekładnię trzepaka należy czyścić wyłącznie przy użyciu wilgotnej ściereki.



Nigdy nie zanurzaj przekładni trzepaka w wodzie i nie myj w zmywarce do naczyń. Nie czyść gorącą parą!

MINIMALAKSER



Nigdy nie zanurzaj pokrywy minimalaksera z przekładnią (11) w wodzie! Nie myj w zmywarce do naczyń!

- Zdejmij napęd blendera z pokrywy (11).
- Przekręć pokrywę (11) w lewo (w kierunku przeciwnym do ruchu wskazówek zegara) i zdejmij z pojemnika (9).
- Złap nóż (10) za plastikowy uchwyt i wyjmij.
- Pojemnik minimalaksera, pokrywę pojemnika (12) i nóż można myć w zmywarce do naczyń.
- Pokrywkę minimalaksera z przekładnią należy czyścić wyłącznie przy użyciu wilgotnej ściereki.

Ekologia – Zadbajmy o środowisko

Każdy użytkownik może przyczynić się do ochrony środowiska. Nie jest to ani trudne, ani zbyt kosztowne. W tym celu: opakowanie kartonowe przekaż na makulaturę, worki z polietylenu (PE) wrzuć do kontenera na plastik.



Zużyte urządzenie oddaj do odpowiedniego punktu składowania, gdyż znajdujące się w urządzeniu niebezpieczne składniki mogą być zagrożeniem dla środowiska.

Nie wyrzucaj urządzenia wraz z odpadami komunalnymi!

Producent nie odpowiada za ewentualne szkody spowodowane zastosowaniem urządzenia niezgodnym z jego przeznaczeniem lub niewłaściwą jego obsługą.

Producent zastrzega sobie prawo modyfikacji wyrobu w każdej chwili, bez wcześniejszego powiadomienia, w celu dostosowania do przepisów prawnych, norm, dyrektyw albo z przyczyn konstrukcyjnych, handlowych, estetycznych i innych.

Blahopřejeme Vám k nákupu našeho přístroje a vítáme Vás mezi uživateli výrobků Zelmer.

Pro dosažení co nejlepších výsledků Vám doporučujeme používat pouze originální příslušenství Zelmer, které bylo vyvinuto speciálně pro tento výrobek.

Přečtěte si, prosím, pečlivě tento návod k obsluze. Zvláštní pozornost věnujte pokynům týkajícím se bezpečnosti. Návod k obsluze si, prosím, uschovejte, abyste jej mohli použít i během pozdějšího používání přístroje.

Bezpečnostní pokyny

Před prvním použitím si pozorně přečtěte celý návod k použití. Nedodržování návodu v rozsahu správného používání zařízení vylučuje odpovědnost výrobce za veškeré vzniklé škody.

Ujistěte se, že jsou vám níže uvedené pokyny srozumitelné.



NEBEZPEČÍ!/POZOR!

Při nedodržení těchto pokynů hrozí nebezpečí úrazu

- Nepoužívejte přístroj mokřýma rukama.
- **Nebezpečí úrazu – ostré ostří nože / otočný pohon!**
- Nikdy se nedotýkejte ostří nože umístěného v podstavci mixéru! Ostří nože nečistěte holýma rukama. Nepoužívejte kartáč.
- Nedotýkejte se pohyblivých dílů.
- Před výměnou nástavce nebo před dotykem pohyblivých dílů, vždy vypněte spotřebič a odpojte jej z elektrické zásuvky.
- Nedotýkejte se čepele mixovacího nástavce, protože je velmi ostrá. Po vypnutí spotřebiče se čepel ještě po nějakou dobu otáčí.
- Při používání příslušenství minimixéru dodržujte níže uvedené pokyny:
 - Čepel nože minimixéru je velmi ostrá. Vždy uchopte nůž za plastový úchyt. Aby nedošlo k úrazu,

dbejte zvýšené opatrnosti při používání přístroje.

- Nádobu minimixéru vždy umístěte na čistý a plochý povrch.
- Při používání přístroj pevně uchopte za úchyt.
- Zařízení není určeno pro použití v mikrovlnné troubě.
- **Riziko popálení!**
- Nenalévejte do mixovací nádoby horký olej, aby nedošlo k opařením, způsobeným rozprsknutým olejem.
- Při zpracovávání horkých tekutin buďte opatrní. Při zpracovávání se mohou tekutiny rozstříkovat.
- Ke zpracování horkého mléka použijte vysokou, úzkou nádobu určenou pro mixování. Horké mléko se může rozstříkovat a způsobit popálení.
- Nezapínejte spotřebič se svinutou přívodní šňúrou.
- Spotřebič mohou používat osoby s fyzickým, sensorickým a mentálním omezením a osoby nemající zkušenosti a znalosti o spotřebiči, ale výhradně pod dohledem nebo po předchozím srozumitelném vyjasnění možného rizika a poučení o bezpečném používání spotřebiče.
- Ujistěte se, že si děti se spotřebičem nehrají.
- Zařízení vždy odpojte od napájení, když je ponecháno bez dozoru, a také před montáží, demontáží nebo čištěním.
- Neponořujte pohonnou jednotku tyčového mixéru do vody ani do jiných tekutin.
- Zařízení nepoužívejte, pokud se poškodí napájecí kabel a/nebo zařízení.

- Abyste předešli úrazům, nechte vyměnit napájecí kabel. Může to provést pouze výrobce, jeho centrum klientských služeb nebo kvalifikovaná osoba. Pouze náš klientský servis může opravovat zařízení.
- Je zakázáno, aby zařízení obsluhovaly děti. Zařízení a napájecí kabel uchovávejte na místě nedostupném pro děti.
- Opravy smí provádět pouze kvalifikovaná osoba. Neodborně provedená oprava může vážně ohrozit uživatele. V případě poruchy odevzdejte zařízení do servisní opravy.
- Před zapnutím minimixéru se ujistěte, že je víko minimixéru je uzavřeno.
- Nevytahujte z nádoby zpracovávané produkty, když je přístroj v provozu.
- Spotřebič používejte výhradně v místnostech.
- Při čištění, vyprazdňování nádoby a manipulaci s ostrými čepeli zachovejte opatrnost. Neopatrné používání může způsobit zranění.



POZOR!

Nedodržení těchto pokynů může způsobit poškození přístroje

- Přístroj zapojte vždy do elektrické zásuvky (pouze na střídavý proud) s napětím, které odpovídá hodnotám na výrobním štítku přístroje.
- Během provozu přístroje nikdy nevkládejte pod mixovací nástavec kovové přístroje, jako jsou nože a vidličky.
- Nepoužívejte nástavce k mixování bez předchozího ponoření do surovin, které hodláte mixovat. V případě tekutin by jejich hladina neměla přesáhnout polovinu výšky nástavce.
- Nepokládejte napájecí kabel na ostré hrany nebo horké povrchy.
- Nikdy nestavějte podstavec mixéru na horké povrchy ani jej nevkládejte do velmi horkého jídla. Počkejte, až horké jídlo vychladne alespoň na 80°C, než začnete

zpracovávatí mixérem! Dříve než vložíte ruční mixér do hrnce, sejměte hrnec z topné desky.

- K ručnímu mixéru používejte pouze originální koncovky.
- Nástroje nasazujte nebo sundávejte jen v klidovém stavu zařízení.
- Doporučení: Nikdy nezapínejte zařízení na delší dobu, než je to nutné pro zpracování složek.
- Nádoba mixéru není přizpůsobena použití v mikrovlnné troubě.
- Nevytahujte zástrčku ze zásuvky tažením za šňůru.
- Nepřetěžujte přístroj nadměrným množstvím surovin ani přílišným pěčováním.
- Nemyjte příslušenství připevněné k pohonné jednotce.
- K mytí vnějších částí nepoužívejte agresivní čisticí prostředky jako jsou různé emulze, mléka, pasty atd. Mohou mj. poškodit informační grafické symboly, symboly, označení, výstražné symboly atd.
- Dbejte, aby voda nepronikla dovnitř mixovacího nástavce.
- Nezpracovávejte bez přestávky více než 1 porci. Před opětovným použitím přístroje počkejte, až se zchladí na pokojovou teplotu.
- Nikdy neďávejte do myčky kovové díly. Agresivní čisticí prostředky používané v myčkách na nádobí můžou vést k přebarvení těchto dílů. Umývejte je ručně s použitím klasických saponátových přípravků na nádobí.



POKyny

Informace o výrobku a pokyny k použití

- Zařízení je vhodné pouze pro krájení a mixování potravin. Zařízení nepoužívejte ke zpracování jiných předmětů nebo látek.
- Návod uchovávejte na bezpečném místě.
- Odevzdáte-li zařízení třetí osobě, nezapomeňte přiložit návod k obsluze. Nedodržování návodu v rozsahu správného používání zařízení vylučuje odpovědnost výrobce za veškeré vzniklé škody.
- Spotřebič je určen k domácímu použití a k podobným účelům v takových místech jako:
 - kuchyňská místnost pro zaměstnance v obchodech, kancelářích a jiných, pracovních prostorech,
 - pro hosty v hotelech, motelech a jiných ubytovacích objektech,
 - agroturistických hospodářstvích,
 - v soukromém ubytovacím zařízení.
- Výrobce nenes odpovědnost za škody způsobené nesprávným používáním spotřebiče a příslušenství v rozporu s jeho určením.

Technické údaje

Technické údaje jsou uvedeny na typovém štítku spotřebiče.
Hlučnost přístroje (L_{WA}): 72 dB/A.

Popis přístroje

A

- 1 Pohonná jednotka tyčového mixéru
- 2 Tlačítko zapnuto/vypnuto
- 3 Tlačítko turbo, maximální rychlost
- 4 Tlačítko pro změnu rychlosti
- 5 Mixovací nástavec
- 6 Nástěnný úchyt
- 7 Mixovací nádoba
- 8 Víko mixovací nádoby

Nástěnný úchyt

B / C

ZHB1004P
ZHB1004S

Pro upevnění úchytu ke stěně, vyvrtejte dva otvory a přišroubujte úchyt pomocí dodaných šroubů.

Použití

Tyčový mixér je určený k přípravě majonézy, protlaků, pěn, koktejlů, džemů, kojenecých polévek a na mletí malého množství ořechů a mandlí.

 **Tyčový mixér není určený k přípravě bramborové kaše.**

 **Před nasazením a snímáním nástavce se ujistěte, zda je zástrčka přívodní šňůry vytažena ze zásuvky.**

- Nasadte pohonnou jednotku mixéru (1) na mixovací nástavec (5) a otočte doleva (proti směru hodinových ručiček) **D**.
- Surovinu určené ke zpracování, umístěte do nádoby (7).
- Jednou rukou držte mixér a druhou nádobu. Aby nedošlo k rozprsknutí surovin během používání, zapněte tyčový mixér až když se nechází mixovací nástavec v nádobě. Stiskněte tlačítko (2) **E**. Pro volbu maximální rychlosti, stiskněte tlačítko (3) **E**.

REGULACE RYCHLOSTI

F

Regulace rychlosti umožňuje přizpůsobit rychlost k druhu mixovaných potravinových produktů. Nízké rychlosti jsou vhodné na začátek mixování, šlehání a míchání solek a k napěnění bílků. Vyšší rychlosti jsou vhodné ke šlehání vajec, přípravě moučníků, atd.

Minimixér

A

ZHB1004P
ZHB1004S

- 9 Nádoba minimixéru
- 10 Nůž minimixéru
- 11 Víko minimixéru s převodovkou
- 12 Víko nádoby minimixéru



Čepele nože minimixéru jsou velmi ostré. Při montáži, demontáži a při čištění dbejte zvláštní opatrnosti. Nikdy neuvolňujte kryt a nádobu, dokud se nože nezastaví.



Nikdy se nedotýkejte čepelí nože minimixéru!



Nikdy nečistěte čepelí nože minimixéru ručně! Vždy použijte kartáček.



Nůž minimixéru držte výhradně za jeho plastovou část.

POUŽITÍ MINIMIXÉRU

G

Přístroj slouží k sekání masa, sekání tvrdých sýrů, cibule, bylinek, česneku, ovoce, zeleniny, ořechů a mandlí (viz tabulka **I**).



Před sekáním masa odstraňte všechny kosti a churpavky.



Nerozmělnujte příliš tvrdé suroviny jako je zrnková káva, muškátový oříšek nebo kostky ledu.



Před nasazením pohonné jednotky mixéru na minimixér a před jejím sejmutím se ujistěte, že je zástrčka přívodní šňůry vytažena ze zásuvky.

- Postavte mixovací nádobu (9) na plochem a suchém povrchu.
- Vložte nůž (10) do mixovací nádoby.
- Vložte do nádoby surovinu.
- Nasadte víko nádoby (11) na mixovací nádobu a otočte ho doprava (ve směru hodinových ručiček).
- Nasadte pohonnou jednotku mixéru na víko minimixéru s převodovkou (11) a otočte doprava (ve směru hodinových ručiček).
- Držte nádobu jednou rukou a druhou obsluhujte tlačítko zapni/vypni.
- Nasadte víko (12) pro zajištění zpracovávaného produktu **H**.

Příklady použití:

Strouhaný sýr na těstoviny

Mixujte 200 g středně tvrdého sýru (Ementál atd.) pod dobu cca 10 sekund pro dosažení ideálně rozmělněného sýru určeného k posypání těstovin.

Metla



ZHB1004P

ZHB1004S

B Metla

14 Převodová jednotka metly



Metlu nasazujte a odnímejte výhradně když je přístroj vypnutý.



Nikdy nevkládejte metlu přímo do pohonu tyčového mixéru bez převodovky.

ŠLEHACÍ A HNĚTACÍ METLY



Metla slouží k ušlehání smetany, bílků a mléka (studené mléko o max. teplotě 8°C).

- Vložte pohonnou jednotku mixéru do převodovky metly otočte ji doleva (proti směru hodinových ručiček).
- Vsuňte metlu do převodovky.
- Vložte suroviny do nádoby.
- Držte jednou rukou pohonnou jednotku mixéru a druhou nádobu, stiskněte tlačítko zapni/vypni.



Pro dosažení lepších výsledků, nakloňte šlehač pod nevelkým úhlem a provádějte v misce kruhové pohyby.

Čištění a údržba



Před čištěním spotřebič odpojte z napájecího zdroje.

- Po každém použití příslušenství pohonu mixéru důkladně umyjte díly příslušenství, které přišly do styku se zpracovávanými surovinami.
- Příslušenství po umytí osušte a uchovávejte na suchém místě.

POHONNÁ JEDNOTKA TYČOVÉHO MIXÉRU

- Plášť tyčového mixéru otírejte výhradně vlhkým hadříkem.



Neponožujte pohonnou jednotku tyčového mixéru do vody ani do jiných tekutin.

MIXOVACÍ NÁSTAVEC

- Dbejte, aby do vnitřku nástavce nepronikla voda, může dojít k odstranění lubrikantu z ložisek.
- Čepel mixovacího nástavce myjte pod tekoucí vodou bez použití brusných prostředků.
- Nemyjte v myčce na nádobí.
- Mixovací nástavec sušte ve svislé poloze (čepel směrem nahoru), aby mohla odkapat voda.

METLA

- Vyměňte metlu z převodovky metly.
- Metlu lze mýt v myčce na nádobí, avšak převodovku metly udržujte v čistotě výhradně pomocí vlhké hadříku.



Nikdy neponožujte převodovku metly do vody a nemyjte ji v myčce na nádobí. K čištění nepoužívejte horkou páru!

MINIMIXÉR



Nikdy neponožujte víko minimixéru s převodovkou (11) do vody! Nemyjte v myčce na nádobí!

- Sejměte pohon mixéru z víka (11).
- Otočte víko (11) doleva (proti směru hodinových ručiček a sejměte z nádoby (9).
- Uchopte nůž (10) za plastový úchyt a vyjměte.
- Nádoba minimixéru, víko nádoby (12) a nůž lze mýt v myčce na nádobí.
- Víko minimixéru s převodovkou udržujte v čistotě výhradně pomocí vlhkého hadříku.

Ekologicky vhodná likvidace

Obalový materiál jednoduše neodhoďte. Obaly a balící prostředky elektrospotřebičů ZELMER jsou recyklovatelné, a zásadně by měly být vráceny k novému zhodnocení. Obal z kartonu lze odevzdat do sběren starého papíru. Pytlík z polyetylenu (PE, PE-HD, PE-LD) odevzdejte do sběren PE k opětovnému využití.



Po ukončení životnosti elektrický spotřebič zlikvidujte prostřednictvím k tomu určených recyklačních středisek. Pokud má být spotřebič definitivně vyrazen z provozu, doporučuje se po odpojení napájecího přívodu od elektrické sítě jeho odřiznutí, přístroj tak bude nepoužitelný. Informujte se laskavě u Vaší obecní správy o recyklačním středisku, ke kterému příslušíte.

Toto elektrozařízení nepatří do komunálního odpadu. Spotřebitel přispívá na ekologickou likvidaci výrobku. BSH domácí spotřebiče s.r.o. je zapojena do kolektivního systému ekologické likvidace elektrozařízení u firmy Elektrowin a.s. Více na www.elektrowin.cz.

Veškeré opravy svěřte odborníkům v servisních střediscích. Záruční i pozáruční opravy osobně doručené nebo zaslané poštou provádí servisní střediska značky ZELMER – viz. www.zelmer.cz.

Výrobce nebere odpovědnost za nevhodné použití přístroje, za použití přístroje v rozporu s jeho určením nebo v rozporu s návodem k obsluze.

Výrobce si vyhrazuje právo výrobek kdykoli, bez předchozího oznámení, upravovat za účelem přizpůsobení výrobku právním předpisům, normám, směrnícím nebo z konstrukčních, obchodních, estetických nebo jiných důvodů.

Blahoželáme Vám k výberu nášho zariadenia a vítame Vás medzi používateľmi výrobkov Zelmer.

Ak chcete získať najlepšie výsledky, odporúčame Vám používať len originálne príslušenstvo Zelmer. Príslušenstvo bolo navrhnuté špeciálne pre tento výrobok.

Prosíme, pozorne si prečítajte tento návod na obsluhu. Mimo riadnu pozornosť venujte bezpečnostným pokynom. Návod na obsluhu si uchovajte pre prípadne neskoršie použitie počas prevádzky spotrebiča.

Bezpečnostné pokyny

Pred začatím práce so spotrebičom sa podrobne oboznámte s obsahom tohto návodu na použitie. Za prípadné škody vzniknuté následkom nedodržania pokynov a odporúčaní uvedených v návode, ktoré sa týkajú správneho používania zariadenia, výrobca nezodpovedá.

Je potrebné, aby ste správne porozumeli všetkým nižšie uvedeným pokynom.



NEBEZPEČENSTVO! / UPOZORNENIE!

Nedodržaním týchto pokynov si môžete spôsobiť zranenie

- Neobsluhujte zariadenie mokrými rukami.
- **Riziko úrazu, ktorý môžu spôsobiť ostré čepele/rotujúci pohon!**
- Nikdy sa nedotýkajte čepele, ktorá sa nachádza v nohe mixéra! Čepele nečistite holými rukami. Používajte kefku.
- Nedotýkajte sa pohyblivých častí zariadenia.
- Pred výmenou príslušenstva alebo pred manipuláciou s pohyblivými časťami zariadenia, zariadenie vypnite a odpojte od zdroja napätia.
- Nemanipulujte s čepeľou nástavca na mixovanie počas práce zariadenia, čepeľ je veľmi ostrá. Po odpojení zariadenia, sa čepeľ bude ešte chvíľu otáčať.

- Pri manipulácii s vymeniteľnými časťami mixéra dodržiavajte nižšie uvedené pokyny:
 - Hrana čepele mixéra je veľmi ostrá. Čepeľ držte za jej plastový držiak. Aby ste sa vyhli zraneniam, pri manipulácii so zariadením zachovajte zvýšenú opatrnosť.
 - Nádobu ručného mixéra umiestnite iba na čistú a rovnú plochu.
 - Pri práci so zariadením, je potrebné, aby ste ho pevne uchočili za jeho rukoväť.
- Zariadenie sa nesmie používať v mikrovlnnej rúre.
- **Riziko popálenia!**
- Do nádoby na mixovanie nelejte horúci olej. Mohlo by dôjsť k opareniu rozliatym olejom.
- Pri spracovávaní horúcich tekutín postupujte opatrne. Počas spracovania môžu tekutiny fŕkať.
- Na spracovanie horúceho mlieka používajte vysokú, úzku nádobu určenú na mixovanie. Horúce mlieko môže fŕkať a následne spôsobiť popálenie.
- Zariadenie nezapínajte, ak je napäťový kábel stočený.
- Spotrebič môžu používať osoby s obmedzenými fyzickými, zmyslovými alebo mentálnymi schopnosťami, alebo osoby, ktoré nemajú dostatočne skúsenosti alebo nie sú dostatočne oboznámené s používaním tohto zariadenia, ale výlučne pod stálym dozorom alebo po ich predošlom starostlivom oboznámení s možnými rizikami a poučení o pravidlách bezpečnosti pri práci so spotrebičom.

- Dbajte na to, aby sa deti so spotrebičom nehrali.
- Ak je zariadenie ponechané bez dozoru, a tiež pred montážou, demon­ tážou alebo čistením, vždy odpojte od el. napätia.
- Napäťový kábel mixéra nikdy neponá­ rajte do vody alebo do iných tekutín.
- Ak je poškodený napájací kábel a/alebo zariadenie, v žiadnom prí­ pade ho ďalej nepoužívajte.
- Aby ste predišli prípadným porane­ niam, musí sa vymeniť celý napájací kábel. Môže to urobiť iba výrobca, autorizované zákaznicke miesto alebo kvalifikovaný technik. Zariade­ nie môže byť opravované iba v auto­ rizovanom servise výrobcu.
- Zariadenie v žiadnom prípade nesmú používať deti. Zariadenie a napájací kábel uchovávajúte mimo dosahu detí.
- Opravu zariadenia môžu vykoná­ vať iba vyškolení zamestnanci. Nesprávne vykonaná oprava pred­ stavuje riziko poranenia pre jeho používateľa. V prípade poruchy sa obráťte na špecializovaný servis.
- Pred použitím ručného mixéra sa presvedčte či je nádoba mixéra uzav­ retá.
- Nevyberajte z nádoby vymeniteľné časti mixéra počas činnosti zariadenia.
- Zariadenie používajte iba vo vnútri miestnosti.
- Buďte opatrní pri čistení, vyprázdňo­ vaní nádoby a pri manipulácii s rez­ nými čelustami. Neopatrnou manipu­ láciou si môžete spôsobiť zranenia.



POZOR!

Nedodržaním týchto pokynov, môže dôjsť k spôsobeniu škôd na majetku

- Dbajte na to, aby spotrebič bol pripojený výlučne do zásuvky zdroja elektrického napätia (iba so striedavým prúdom) s napätím, ktoré vyhovuje hodnotám uvede­ ným na výrobnom štítku spotrebiča.
- Do nádoby mixéra, počas jeho činnosti, nekladajte nikdy kovové predmety, ako sú napríklad nože alebo vidličky.
- Ponomý nástavec používajte, iba ak je ponorený do tekutiny, pričom jej hladina by nemala presahovať polo­ vicu výšky nástavca.
- Napájací kábel nekladte na ostré hrany ani na horúce povrchy.
- Nohu mixéra nikdy nekladte na horúce povrchy ani nev­ kladajte do veľmi horúceho jedla. Počkajte, kým horúce jedlo vychladne, predtým, ako ho začnete spracovávať mixérom, nemôže byť teplejšie ako 80°C! Predtým, ako ručný mixér vložíte do hrnca, zložte hrniec z varnej dosky.
- Používajte výhradne originálne koncovky do ručného mixéra.
- Neskladajte ani nevyberajte pohyblivé časti, kým sa zariadenie neprestane obracať, tzn. kým sa úplne neza­ staví.
- Odporúčanie: Nikdy zariadenie nenechávajte zapnuté dlhšie, ako je to nevyhnutné na spracovanie jedla.
- Nádoba mixéra nie je vhodná na používanie v mikro­ vlnnej rúre.
- Nevyťahujte zástrčku zo sieťovej zásuvky potiahnutím za kábel.
- Nezaťažujte zariadenie príliš veľkým množstvom spracovaného produktu a jeho silným zatlačaním.
- Vymeniteľné časti neumývajte, ak sú nasadené na pohonnej jednotke.
- Na umývanie vonkajších obalov nepoužívajte agresívne čistiace prostriedky, ako sú rôzne emulzie, krémy, pasty a pod. Tieto prostriedky môžu okrem, iného odstrániť informačné grafické informácie, ako napr.: mierky, ozna­ čenia, výstražné značky a pod.
- Buďte opatrní, aby sa do vnútra pohonnej jednotky ponorného mixéra nedostala voda.
- Po každom spracovaní produktu urobte prestávku. Pred opätovným použitím zariadenia počkajte, kým sa ochladí na izbovú teplotu.
- Kovové prvky sa nesmú umývať v umývačkách riadu. Agresívne čistiace prostriedky, ktoré sa v týchto zaria­ deniach používajú, môžu spôsobiť, že tieto prvky stmavnú. Čistite ich ručne a na tento účel používajte tradičné tekuté čistiace prostriedky.



POKYNY

Informácia o výrobku a pokyny súvisiace s použitím

- Zariadenie je určené iba na krájanie a mixovanie potravín. Zariadenie sa nesmie používať na spracovanie iných predmetov alebo látok.
- Uživatelskú príručku uchovajte na bezpečnom mieste.
- Ak zariadenie odovzdávate tretím osobám, vždy pripojte aj uživatelskú príručku. Za prípadné škody vzniknuté následkom nedodržania pokynov a odporúčaní uvedených v návode, ktoré sa týkajú správneho použitia zariadenia, výrobca nezodpovedá.
- Spotrebič je určený na používanie v domácnosti alebo na podobné účely, v miestach ako sú napríklad:
 - kuchynky pre zamestnancov v obchodoch, kanceláriách a na iných pracovných miestach,
 - pre hostí v hoteloch, motelloch alebo podobných ubytovacích zariadeniach,
 - v objektoch určených na agroturistiku,
 - v súkromných ubytovacích zariadeniach.
- Výrobca nenesie zodpovednosť za škody spôsobené použitím ponorného mixéra a jeho príslušenstva v rozpore s jeho určením alebo nesprávnou obsluhou.

Technické údaje

Technické parametre sú uvedené na výrobnom štítku.

Deklarovaná hodnota emisie hluku (L_{WA}) tohto spotrebiča je 72 dB(A) čo predstavuje hladinu A akustického výkonu vzhľadom na referenčný akustický výkon 1 pW.

Popis zariadenia



- 1 Pohonná jednotka mixéra
- 2 Tlačidlo zapni/vypni
- 3 Tlačidlo turbo, maximálna rýchlosť
- 4 Regulátor rýchlosti
- 5 Ponorný nástavec
- 6 Nástenný držiak
- 7 Nádoba na mixovanie
- 8 Veko nádoby na mixovanie

Nástenný držiak



ZHB1004P
ZHB1004S

Nástenný držiak priskrutkujte pomocou priložených skrutiek, do dvoch otvorov vyvŕtaných do steny.

Obsluha

Ponorný mixér je určený na prípravu majonéz, pyrre, peny, kokteíllov, džemov, krémových polievok pre bábätka ale aj na sekanie menšieho množstva orechov alebo mandlí.



Ponorný mixér nie je vhodný na prípravu zemiacového pyré.



Pred nasadením alebo odobratím nástavca sa uistite, či je zástrčka napájacieho kábla odpojená od zásuvky.

- Na pohonnú jednotku mixéra (1) nasadte mixujúci nástavec (5) a otočte ho vľavo (v smere proti chodu hodinových ručičiek) **D**.
- Potraviny, ktoré chcete spracovať v mixéry, vložte do nádoby (7).
- Do jednej ruky uchopte mixér a druhou pridržavajte nádobu. Aby ste sa vyhli špliechaniu potravín počas mixovania, mixér zapínajte iba vtedy, ak je mixovací nástavec ponorený do nádoby. Mixér sa zapne stlačením tlačidla (2) **E**. Pre vyššiu rýchlosť stlačte tlačidlo (3) **E**.

NASTAVENIE RÝCHLOSTI



Funkcia pre nastavenie rýchlosti umožňuje prispôbiť rýchlosť podľa druhu spracovaných surovín. Nižšie rýchlosti sú vhodné na začiatku mixovania, na šľahanie alebo miesenie, ako aj na šľahanie vaječných bielok. Vyššie rýchlosti sú vhodné napríklad pri šľahaní vajíčok, na prípravu cesta a pod..

Mixovacia nádoba



ZHB1004P
ZHB1004S

- 9 Mini nádoba minimixéra
- 10 Nôž minimixéra
- 11 Veko mixovacej nádoby s prevodovkou
- 12 Veko mixovacej nádoby



Nože mixovacej nádoby sú veľmi ostré. Buďte veľmi opatrní pri jej montáži, demontáži a čistení. Nikdy neodpájajte veko a nádobu pred úplným zastavením otáčok noža.



Nikdy sa nedotýkajte čepelí noža mixéra!



Nikdy nečistíte ostrie čepelí mixéra rukou: Vždy používajte kefku.



Nôž mixéra držte iba za jeho umelohmotnú časť.

SPÔSOB POUŽITIA MIXOVACEJ NÁDOBY



Zariadenie slúži na sekanie mäsa, tvrdých syrov, cibule, byliniek, cesnaku, ovocia, zeleniny, orechov a mandlí (pozri tabuľku 1).



Pred sekaním mäsa, odstráňte najprv z neho všetky kosti a chrupavky.



Nesekajte príliš tvrdé produkty, ako napr. zrná kávy, muškátový orech alebo kocky ľadu.



Pred naložením a sňatím pohonnej jednotky na mixovaciu nádobu sa uistíte, či je zástrčka napájacieho kábla odpojená od zdroja napätia.

- Nádobu mixovacej nádoby (9) položte na rovny a čistý povrch.
- Do mixovacej nasadíte vložte nôž (10).
- Do nádoby vložte potraviny.
- Veko nádoby (11) nasadíte na mixovaciu nádobu a otočíte ho vpravo (v smere chodu hodinových ručičiek).
- Na veko mixovacej nádoby s prevodkovou (11) nasadíte pohonnú jednotku a otočíte vpravo (v smere chodu hodinových ručičiek).
- Jednou rukou držte nádobu a pomocou druhej obsluhujete tlačidlo zapni/vypni.
- Spracované potraviny uzavrite vekom (12) H.

Príklady použitia:

Strúhaný syr na jedlá s cestovinami

200 g stredne tvrdého syra (Ementál a pod.) strúhajte po dobu 10 sekúnd. Získate tak dokonale nastrúhaný syr na prípravu pokrmov s cestovinami.

Šľahač



ZHB1004P

ZHB1004S

13 Šľahač

14 Prevodovka šľahača



Šľahací nástavec nasadzujte alebo vyberajte iba ak je zariadenie vypnuté.



Nikdy nenasadzujte šľahací nástavec priamo na pohonnú jednotku bez prevodovky šľahača.

SPÔSOB POUŽITIA ŠĽAHAČA



Šľahací nástavec slúži na šľahanie smotany, vaječných bielok alebo mlieka (studené mlieko s teplotou najviac 8°C).

- Pohonnú jednotku nasadíte na prevodovku šľahacieho nástavca a otočíte vľavo (v smere proti chodu hodinových ručičiek).
- Do prevodovky zasuňte šľahač.
- Do nádoby vložte požadované suroviny.

- Do jednej ruky uchopte pohonnú jednotku mixéra a druhou pridržavajte nádobu. Stlačte tlačidlo zapni/vypni.



Na dosiahnutie čo najlepšieho výsledku, nakloňte šľahač pod miernym uhlom a pohybujte ním po nádobe krúživými pohybmi.

Čistenie a údržba



Pred čistením, zariadenie odpojte od zdroja napätia.

- Vždy, po použití ponorného mixéra, dôkladne umyte všetky diely príslušenstva, ktoré ste použili na spracovanie surovín.
- Po umytí, príslušenstvo ponorného mixéra vysušte a uschovajte na suchom mieste.

POHONNÁ JEDNOTKA MIXÉRA

- Vonkajší plášť pohonnej jednotky mixéra utrite pomocou navlhčenej utierky.



Nikdy neponárajte pohonnú jednotku mixéra do vody alebo iných tekutín.

MIXOVACÍ NÁSTAVEC

- Vnútorňú časť mixovacieho nástavca neponárajte do vody, mohlo by dôjsť k odstráneniu maziva z ložísk.
- Čepele mixujúceho nástavca umývajte pod tečúcou vodou, bez použitia abrazívnych čistiacich prostriedkov.
- Nástavec neumývajte v umývačke riadu.
- Mixovací nástavec vysušte vo vertikálnej polohe (s ostrým nasmerovaným nahor), pre jednoduchšie stekanie vody.

ŠĽAHAČ

- Šľahač vytiahnite z prevodovky šľahača.
- Šľahač umyte v umývačke riadu. Prevodovku šľahača vyčistite pomocou navlhčenej utierky.



Prevodovku šľahača nikdy neponárajte do vody a neumývajte ju v umývačke riadu. Nečistíte ju pomocou horúcej pary!

MIXOVACIA NÁDOBA



Nikdy neponárajte do vody veko mixovacej nádoby s prevodkovou (11) ! Neumývajte ho v umývačke riadu!

- Pohonnú jednotku vytiahnite z veka nádoby (11).
- Otočíte veko nádoby (11) vľavo (v smere proti chodu hodinových ručičiek) a vytiahnite ho z nádoby (9).
- Nôž (10) uchopte za plastový držiak a vytiahnite ho.
- Mixovaciu nádobu, veko nádoby (12) a nôž môžete umývať v umývačke riadu.
- Na čistenie veka mixovacej nádoby s prevodkovou použijte iba navlhčenú utierku.

Ekologicky vhodná likvidácia

Obalový materiál nevyhadzujte. Obaly a baliace prostriedky elektrospotrebičov ZELMER sú recyklovateľné a zásadne by mali byť vrátené na nové zhodnotenie. Kartónový obal odovzdajte do zberne starého papiera.



Vrecká z polyetylénu (PE, PE-HD, PE-LD) odovzdajte do zberne PE na opätovné zužitkovanie.

Po ukončení životnosti spotrebič zlikvidujte prostredníctvom na to určených recyklačných stredísk. Ak má byť prístroj definitívne vyradený z prevádzky, doporučuje sa po odpojení prírodnej šnúry od elektrickej siete jej odstránenie (odrezanie), prístroj tak bude nepoužiteľný.

Tento elektrospotrebič nepatrí do komunálneho odpadu. Spotrebiteľ prispieva na ekologickú likvidáciu výrobku. BSH domáci spotrebiče s.r.o., organizačná zložka Bratislava je zapojená do systému ekologickej likvidácie elektrospotrebičov u firmy ENVIDOM – združenie výrobcov. Viac na www.envidom.sk.

Opravy spotrebičov si uplatnite u odborníkov v servisných strediskách. Záručné a pozáručné opravy doručené osobne alebo zaslané poštou prevádzajú servisné strediská značky ZELMER – vid' ZOZNAM ZÁRUČNÝCH SERVISOV.

Výrobca nenesie zodpovednosť za prípadné škody vzniknuté použitím zariadenia v rozpore s jeho určením alebo nesprávnou obsluhou.

Výrobca si vyhradzuje právo výrobok kedykoľvek upravovať bez predchádzajúceho oznámenia za účelom prispôsobenia právnym predpisom, normám, smerniciam alebo z konštrukčných, obchodných, dizajnových alebo iných dôvodov.

Gratulálunk a készülék kiválasztásához, és üdvözöljük a Zelmer termékek felhasználói között.

A legjobb eredmény elérése érdekében javasoljuk, hogy használjon eredeti Zelmer tartozékokat. Kifejezetten ehhez a termékhez lettek kifejlesztve.

Kérjük figyelmesen olvassák el az alábbi használati utasítást. Különös figyelmet kell szentelni a biztonsági előírásoknak. A használati utasítást kérjük megőrizni, hogy a készülék későbbi használata során is rendelkezésre álljon.

Biztonsági előírások

A berendezés használatbavétele előtt, kérjük, olvassa el a teljes kezelési utasítást. A használati utasításban foglalt, a készülék rendeltetészerű használatára vonatkozó követelmények be nem tartása mentesíti a gyártót az esetlegesen bekövetkező káreseményekből kifizető felelősség alól.

Meg kell győződni róla, hogy az alábbi utasításokat megértették.



VESZÉLY! / VIGYÁZAT!

A biztonsági előírások be nem tartása sérülésekhez vezet

- Ne használja a készüléket nedves kézzel.
- **Balesetveszély az éles penge/forgó meghajtás miatt!**
- Soha ne fogja meg a turmixgép aljzatára szerelt pengét! Ne tisztítsa a pengéket pusztán kézzel. Használjon kefét.
- Ne érjen a berendezés mozgó alkatrészeihez.
- A tartozékok cseréje előtt vagy mielőtt a használat közben a mozgó részekhez nyúlna, kapcsolja ki a készüléket és húzza ki a hálózati csatlakozó dugót a konnektorból.
- Ne érjen a mixelő toldat késéhez, amikor a készülék működik, mivel az nagyon éles. A készülék kikapcsolása után a kés még egy ideig forog.

• A mini turmixgép alkatrészeinek használatakor tartsa magát a következő tanácsokhoz:

- A mini turmixgép késének éle rendkívül éles. A kést mindig a műanyag nyélénél fogja. Hogy el lehessen kerülni a sérüléseket, legyen óvatos a készülék használatakor.
- A mini turmixgép edényét mindig egy tiszta, lapos felületen kell elhelyezni.
- A készülék használata közben erősen tartani kell a fogantyújánál fogva.
- A készüléket nem szabad mikrohullámú sütőben használni.
- **Megégés veszélye!**
- Tekintettel a szétfröccsenő olaj által okozott leforrázás veszélyére, ne öntsön a keverő edénybe forró olajat.
- Legyen óvatos, amikor forró folyadékkal dolgozik. A forró folyadék kifroccsenhet és megégetheti.
- A forró tej kezeléséhez használjon magas, keskeny, keverésre alkalmas edényt. A forró tej kifroccsenhet és megégetheti.
- Ne kapcsolja be a készüléket, ha a hálózati kábele össze van gabalyodva.
- A berendezést használhatják fizikai, érzékelési és pszichikai képességeikben korlátozott személyek, vagy olyanok akik nem ismerik a készüléket, vagy nincs tapasztalatuk vele, de kizárólag felügyelettel, vagy miután érthetően kioktatták őket a lehetséges veszélyekről, és elmagyarázták nekik, hogyan kell a készüléket biztonságosan használni.
- Ügyelni kell arra, hogy a gyermekek ne játszanak a készülékkel.

- Mindig áramtalanítsa a készüléket, ha felügyelet nélkül hagyja, valamint összerakás, szétszedés vagy tisztítás előtt.
- Ne merítse a botmixer hajtóművét vízbe vagy valamilyen más folyadékba.
- Ne használja a készüléket ha maga a készülék illetve annak tápkábele megsérült.
- A sérülések elkerülése érdekében cserélje ki a tápkábelt. Ezt csakis a gyártó, az ő ügyfélszolgálati központja illetve egy szakképzett szakember végezheti el. Csak a mi ügyfélszolgálatunk végezheti el javításokat.
- A készülék gyerekek által történő használata tilos. A készüléket valamint a tápkábelt tárolja gyerekek által el nem érhető helyen.
- A készülék javítását kizárólag csak arra kiképzett szakember végezheti. A helytelenül elvégzett javítás a használó számára komoly veszélyt jelenthet. Meghibásodás esetén forduljon a szakszervizhez.
- A mini turmixgép használatakor, beindítás előtt győződjön meg arról, hogy a mini turmixgép fedele zárva van.
- A mini turmixgép működése közben ne vegyen ki semmit a keverőedényből.
- A készülék csak helyiségekben használható.
- A tisztítás, az edény kiürítése és a vágópengékkel való műveletek során fokozottan ügyeljen. Az óvatlan használatuk sérüléshez vezethet.



VIGYÁZAT!

Ha nem tartja be az előírásokat veszélynek teszi ki a tulajdonát

- A készüléket csak, annak a paraméter tábláján megadott feszültségnek megfelelő feszültségű csatlakozóba (kizárólag váltóáramú) csatlakoztassa.
- A készülék üzemelésekor soha ne tegyen a keverőfej alá fém evőeszközt, például kést vagy villát.
- A keverőfejet ne használja, ha azt nem meríti a keverendő anyagba, a folyadékok esetében pedig ügyeljen arra, hogy azok mélysége az edényben ne haladja meg a keverőfej hosszának a felét.
- Ne tegye a tápkábelt éles szélékre illetve forró felületekre.
- A turmixgép aljzatát soha ne tegye forró felületre illetve ne helyezze nagyon forró élelmiszerbe. Várja meg, míg a forró étel lehül legalább 80°C fokra, mielőtt a turmixgépbe helyezné feldolgozás céljából! Mielőtt a kézi turmixgépet egy fazékba tenné, vegye le a fazekat a főzőlapról.
- Használjon csakis eredeti végszerszámokat a kézi turmixgéphez.
- Ne tegye fel illetve ne vegye le a végeket, amíg a készülék teljesen le nem áll.
- Ajánlás: Soha ne hagyja a készüléket hosszabb ideig bekapcsolva, mint ahogy az az élelmiszer feldolgozásához szükséges.
- A turmixgép tartálya nem alkalmas mikrohullámú sütőkben való használatra.
- Ne húzza ki a dugót a vezetéknel fogva a konnektorból.
- A készüléket ne terhelje túl nagy mennyiségű alapanyaggal, vagy az anyagok erőteljes benyomásával.
- Ne mosogassa a hajtóműhöz csatlakoztatott tartozékokat.
- A külső elemek tisztításához ne használjon erős detergenseket emulzió, folyékony súroló vagy tisztítópaszta stb. formájában. Azok, többek között eltávolítják a készüléken található információs grafikai jelzéseket, mint pl.: skálabeosztás, jelzések, figyelmeztető jelek, stb.
- Ügyeljen arra, hogy a mixelő feltét belsejébe ne kerüljön víz.
- Ne készítsen szünet nélkül egy adagnál többet. Újbóli használat előtt várja meg, míg a készülék lehül szobahőmérsékletűre
- A fémről készült részeket sohasem mossa mosogatógépben. Az ilyen készülékekben alkalmazott erős tisztítószerek a fenti elemek elszíneződését okozhatják. Azokat kézzel, hagyományos folyékony mosogatószerrel használva kell elmosogatni.



JAVASLAT

Információk a a termékről és felhasználási javaslatok

- A készülék csakis élelmiszerek szeletelésére és keverésére alkalmas. A készüléket nem szabad egyéb tárgyak és anyagok kezelésére használni.
- A használati utasítást tárolja biztonságos helyen.
- A készüléket harmadik személynek adva át csatlózza a használati utasítást. A használati utasításban foglalt, a készülék rendeltetésszerű használatára vonatkozó követelmények be nem tartása mentesíti a gyártót az esetlegesen bekövetkezendő káreseményekből kifolyó felelősség alól.
- A hordozható berendezés otthoni és hasonló helyeken történő használatra készült, mint például:
 - személyzeti konyhák boltokban, irodákban és egyéb munkahelyeken,
 - hotelekben, motelekben és egyéb szálláshelyeken a vendégek részére,
 - falusi vendéglátás szálláshelyein,
 - privát szállásokon.
- A gyártó nem vállal magára felelősséget a turmixgép vagy a készülék kiegészítő alkatrészeinek a nem rendeltetésszerű használatából vagy a használati utasításban foglaltaktól eltérő felhasználásából eredő esetleges károkért.

Műszaki adatok

A műszaki adatokat a termék adattáblája tartalmazza.
L_{WA}: 72 dB/A.

A készülék szerkezeti felépítése



- 1 A botmixer hajtóműve
- 2 Nyomógomb be-/ki kapcsológomb
- 3 Turbó nyomógomb, maximális fordulatszám
- 4 Sebességfokozat-szabályozó
- 5 Keverőfej
- 6 Fali tartó
- 7 Keverő edény
- 8 A keverőedény fedele

Fali tartó



ZHB1004P
ZHB1004S

A tartó falra erősítéséhez fúrjon két lyukat, és csavarozza fel a tartót a mellékelt két csavar segítségével.

Kezelés

A botmixer majonéz, pürék, turmixok, koktélok, lekvárok, cse-csemőknek való leveles vagy kis mennyiségű dió vagy mandula darálására való.



A botmixerrel nem lehet burgonyapürét készíteni.



A feltét felhelyezése és levétele előtt ellenőrizze, hogy a hálózati csatlakozó dugó ki legyen húzva a konnektorból.

- Tegye fel a botmixer hajtóművét (1) a mixelő toldatra (5), és fordítsa el balra (az óramutató járásával ellentéző irányba) **D**.
- A feldolgozásra szánt élelmiszert tegye az edénybe (7).
- Tartsa egyik kézzel a botmixert, a másikkal pedig az edényt. Hogy az étel ne fröcsköljön szét használat közben, a botmixert csak akkor szabad be- vagy kikapcsolni, ha toldat bele van merítve az edénybe. A botmixer **E** bekapcsolásához nyomja meg a (2) gombot. A maximális fordulatszám kiválasztásához meg kell nyomni a (3) gombot **E**.

FORDULATSZÁM SZABÁLYOZÁS



A fordulatszám szabályozás lehetővé teszi a fordulatszám hozzáigazítását az összekeverendő élelmiszerekhez. Az alacsony fordulatszámok megfelelőek a mixelés elején, az összetevők felveréséhez és összekeveréséhez, valamint tojásfehérjéből készült hab felveréséhez, míg a magasabbak tojás felveréséhez, tésztakészítéshez stb.

Mini turmixgép



ZHB1004P
ZHB1004S

- 9 A mini turmixgép edénye
- 10 A mini turmixgép pengéje
- 11 A mini turmixgép fedele az áttétellel
- 12 A mini turmixgép edényének fedele



A mini turmixgép pengéi nagyon élesek! Fokozottan ügyeljen az össze- illetve szét-szerelésük valamint a tisztításuk során. Sohasem vegye le a fedelet az edényről a kések leállása előtt.



Soha ne érjen a mini turmixgép késének éléhez!



Soha ne tisztítsa pusztá kézzel a mini turmixgép késének élét! Mindig használjon kefért.



A mini turmixgép kését mindig csak a műanyag részénél fogja meg.

A MINI TURMIXGÉP MŰKÖDTETÉSE



A berendezés hús, kemény sajtok, hagyma, fűszernövények, fokhagyma, gyümölcsök, zöldségek, dió- ésogyorófélék darabolására szolgál (lásd **1** táblázat).



A hús aprítása előtt el kell távolítani a csontokat és porcogókat.



Nem szabad túl kemény anyagokat darabolni, mint pl.: szemes kávé, szerecsendió, jégkockák.



Mielőtt a turmixgép hajtóművét felhelyezi a mini turmixgépre vagy arról leveszi, ellenőrizze, hogy a hálózati csatlakozó dugó ki legyen húzva a konnektorból.

- Helyezze a mini turmixgép edényét **(9)** lapos és tiszta felületre.
- Tegye be a kést **(10)** a mini turmixgép edényébe.
- Helyezze az élelmiszereket az edénybe.
- Tegye fel az edény fedelét **(11)** a mini turmixgép edényére, és fordítsa el jobbra (az óramutató járásának megfelelő irányban).
- Tegye fel a botmixer hajtóművét **(11)** a mini turmixgép edényének fedelére az áttétellel, és fordítsa el jobbra (az óramutató járásának megfelelő irányban).
- Az egyik kézzel az edényt tartva, a másikkal kezelje a kapcsolót.
- Hogy a feldolgozandó ételmyszer **H** biztonságban legyen, tegye fel a fedelet.

Példa alkalmazás:

Reszelt sajt főtt tésztákra

Daráljon le 200 g kemény sajtot (Ementáli stb.) 10 másodpercig, hogy ideális reszelt sajtot kapjon, amit főtt tésztákra lehet szórni.

Habverő



ZHB1004P

ZHB1004S

13 Habverő

14 Habverő áttétele



A habverőt kizárólag akkor szabad betenni vagy kivenni, ha a készülék ki van kapcsolva.



Soha ne tegye a habverőt közvetlenül a botmixer hajtóművébe, a habverő áttétele nélkül.

A HABVERŐVEL VÉGZETT MŰVELETEK



A habverő tejszín, tojásfehérje vagy tej felverésére szolgál (legfeljebb 8°C-os, hideg tej).

- Tegye be a botmixer hajtóművét a habverő meghajtásába, és fordítsa el balra (az óramutató járásával ellentéző irányban).

- Dugja be a habverőt az áttételbe.
- Helyezze az élelmiszert az edénybe.
- Egyik kézzel a botmixer hajtóművét tartva, a másikkal pedig az edényt, nyomja meg a kapcsolót.



A jobb eredmény elérése érdekében dönts meg a habverőt enyhe szögben, és hajtson végre körkörös mozdulatokat az edényben.

Tisztítás és karbantartás



Tisztítás előtt húzza ki a készüléket a hálózathól.

- A turmixgép hajtóművével használt és a feldolgozott anyagokkal érintkező részeket minden egyes használatuk után alaposan mosogassa el.
- A turmixgép részeit az elmosogatásuk után szárítsa meg és száraz helyen tárolja őket.

A BOTMIXER HAJTÓMŰVE

- A botmixer házát kizárólag nedves ruhával áttörölve szabad tisztítani.



Ne merítse a botmixer hajtóművét vízbe vagy valamilyen más folyadékba.

KEVERŐFEJ

- Ne merítse a keverőfej belsejét vízbe, mivel az kioldhatja a kenőanyagot a csapágyakból.
- A keverőfej élet folyóvíz alatt kell elmosni, sűrűlőszert használata nélkül.
- Toldatot ne mosogassa mosogatógépben.
- A keverőfejet függőleges helyzetben szárítsa (élével felfelé), hogy a víz le tudjon csöpögni.

HABVERŐ

- Vegye ki a habverőt a habverő áttételéből.
- Mossa el a habverőt mosogatógépben. A habverő áttételét kizárólag nedves ruhával szabad tisztítani.



Soha ne merítse a habverő áttételét vízbe, és ne mosogassa mosogatógépben. Ne tisztítsa forró gőzzel!

MINI TURMIXGÉP



A mini turmixgép fedelét az áttétellel (11) soha ne merítse vízbe! Ne mosogassa mosogatógépben!

- Vegye le a botmixer hajtóművét a fedőről **(11)**.
- Fordítsa el a fedelet **(11)** balra (az óramutató járásával ellentéző irányban), és vegye le az edényről **(9)**.
- Fogja meg a kést **(10)** a műanyag nyelénél, és vegye ki.
- A mini turmixgép edényét, az edény fedelét **(12)** és a kést lehet mosogatni mosogatógépben.
- A mini turmixgép fedelét az áttétellel kizárólag nedves ruhával szabad tisztítani.

Környezetvédelem – óvjuk környezetünket

A karton csomagolás javasoljuk leadni a hulladékgyűjtő helyre.

A polietilén (PE) zsákot dobja műanyag gyűjtő konténerbe. A hálózatból való kikapcsolás után a használt készüléket szétszerelni, a műanyag alkatrészeket leadni másodlagos nyersanyag felvásárló helyen. A fém alkatrészeket leadni a MÉH-be.



Ne dobja ki háztartási hulladékkal együtt!

Az gyártó nem vállal magára felelősséget a készülék nem rendeltetésszerű használatából vagy a használati utasításban foglaltaktól eltérő felhasználásából eredő esetleges károkért.

Az gyártó fenntartja magának a jogot a termék bármikori, előzetes bejelentés nélküli megváltoztatására, annak az érvényes jogszabályokhoz, szabványokhoz, irányelvekhez való igazítására, vagy a konstrukciós, kereskedelmi, esztétikai és egyéb okokból történő módosítására.

Vă felicităm că ați ales aparatul nostru și vă urăm bun-venit în rândul utilizatorilor de produse ale firmei Zelmer.

Pentru a obține cele mai bune rezultate vă recomandăm să folosiți doar accesoriile originale fabricate de firma Zelmer. Accesoriile au fost proiectate special pentru acest produs.

Vă rugăm să citiți cu atenție aceste instrucțiuni. Trebuie să acordați atenție deosebită indicațiilor privind siguranța de utilizare a aparatului. Vă sfătuim să păstrați instrucțiunile de utilizare, pentru a le putea folosi și mai târziu, în cursul utilizării ulterioare a aparatului.

Indicații privind siguranța

Înainte de a începe să folosiți aparatul trebuie să citiți cu atenție toate instrucțiunile de utilizare. Nerespectarea instrucțiunii în intervalul de folosire corectă a dispozitivului conduce la dezactivarea responsabilității producătorului pentru orice daune rezultate.

Asigurați-vă că ați înțeles toate indicațiile din instrucțiuni.



PERICOL! / ATENȚIONARE!

Nerespectarea regulilor poate provoca răni

- Nu manipulați aparatul cu mâinile ude.
- **Pericol de accidentare datorită lamei ascuțite/transmisiei rotative!**
- Niciodată nu apucați cu mâna lama care este amplasată în partea inferioară a blenderului! Nu curățați lamele dispozitivului cu mâinile goale. Folosiți peria.
- Evitați contactul cu părțile mobile.
- Opriti și decuplați aparatul de la sursa de alimentare cu curent înainte de a schimba elementele din dotare, sau înainte de a vă apropia de piesele în mișcare.
- Nu atingeți cuțitul pe durata funcționării, deoarece este foarte ascuțit. Atunci când deconectați aparatul, cuțitul continuă să se miște câteva clipe.
- Atunci când utilizați piesele minima-

laxorului respectați următoarele indicații:

- Muchea cuțitului este foarte ascuțită. Prindeți mereu cuțitul de mânerul de plastic. Fiți foarte precauți pentru a evita orice fel de leziune.
- Așezați întotdeauna recipientul pe o suprafață netedă și curată.
- Țineți ferm aparatul pe durata de utilizare a acestuia.
- Dispozitivul nu poate fi folosit în cup-torul cu microunde.
- **Risc de opărire!**
- Nu turnați ulei fierbinte în recipientul pentru mixare datorită riscului de apariție a arsurilor provocate de stropii de ulei.
- Fiți atenți atunci când aveți de a face cu lichide fierbinți. Lichidele pot stropi în timpul preparării.
- Pentru prepararea laptelui fierbinte folosiți recipientul înalt și îngust care este destinat pentru mixare. Laptele fierbinte poate stropi și poate cauza opăririi.
- Nu porniți aparatul atunci când cablul este încălzit.
- Acest aparat poate fi folosit de persoane cu capacități fizice, senzoriale și mentale limitate și de către persoanele fără experiență care nu cunosc aparatul, dar numai sub supraveghere sau dacă înainte de folosire le-au fost explicate în mod foarte clar pericolele și au fost instruite cu privire la modul de folosire în siguranță a aparatului.
- Nu depozitați aparatul într-un loc aflat la îndemâna copiilor.
- Întotdeauna trebuie să deconectați dispozitivul de la sursa de alimentare

atunci când este lăsat fără supraveghere cât și înainte de montare, demontare sau curățare.

- Nu cufundați aparatul în apă sau orice alt lichid.
- Nu folosiți dispozitivul în cazul în care este deteriorat cablul de alimentare și/sau dispozitivul.
- Pentru a evita accidentarea trebuie să înlocuiți cablul de alimentare cu unul nou. Acest lucru poate fi realizat numai de către producător, centrul de deservire a acestuia sau de către o persoană calificată. Numai serviciul nostru poate realiza astfel de reparații.
- Este interzisă folosirea dispozitivului de către copii. Depozitați dispozitivul și cablul de alimentare într-un loc care nu este accesibil pentru copii.
- Aparatul poate fi reparat numai de către persoane autorizate. Reparațiile efectuate în mod necorespunzător pot pune în pericol viața utilizatorului. În cazul în care apar deteriorări, vă sfătuim să vă adresați unui punct specializat de servis.
- Înainte de a porni minimalaxorul trebuie să vă asigurați că ați închis capacul minimalaxorului.
- Nu scoateți din vase piesele mobile atunci când blenderul este pornit.
- Aparatul poate fi utilizat doar în interior.
- Fiți precauți atunci când curățați aparatul, goliți vasul sau manipulați cuțitele. Vă puteți răni dacă nu sunteți atenți.



ATENȚIE!

Nerespectarea poate provoca pagube materiale

- Cuplați aparatul mereu la priza de rețea (doar curent alternativ) cu tensiunea conformă cu cea indicată pe plăcuța nominală a aparatului.
- Nu introduceți ustensile metalice cum ar fi cuțite sau furculițe în interiorul recipientului în timp ce aparatul funcționează.
- Nu folosiți accesoriul de mixare fără a-l introduce în produsele ce trebuie mixate; în cazul unui lichid, nivelul acestuia nu trebuie să depășească jumătate din înălțimea accesoriului.
- Nu amplasați cablul de alimentare pe muchii ascuțite și ni pe suprafețe fierbinți.
- Niciodată nu amplasați accesoriul blenderului pe suprafețe fierbinți și nici nu îl introduceți în mâncăruri fierbinți. Așteptați până ce mâncare fierbinte se răcește până la cel puțin 80°C înainte de a începe prelucrarea acesteia cu ajutorul blenderului. Înainte de a introduce blenderul manual în cratiță dați la o parte cratița de pe plita de gătit.
- Folosiți numai accesoriile originale pentru blenderul manual.
- Nu fixați și nu scoateți ustensilele până în momentul în care piesa de bază nu se află în stare de repaus.
- Recomandare: Niciodată nu lăsați dispozitivul în stare de funcționare o perioadă mai lungă de timp decât cea care este necesară pentru prelucrarea ingredientelor.
- Recipientul blenderului nu este adaptat pentru a fi folosit în cuptorul cu microunde.
- Nu scoateți ștecherul din priză prin tragerea cablului de alimentare.
- Nu suprasolicitați aparatul cu o cantitate prea mare de produs sau împingându-l prea tare.
- Nu spălați accesoriile atunci când sunt montate la unitatea motor.
- Pentru a curăța elementele exterioare, nu folosiți detergenți agresivi, sub formă de emulsii, paste etc. Ele pot înlătura, printre altele, informațiile, simbolurile grafice, care se află pe aparat, de ex. însemnările, simbolurile de avertizare etc.
- Aveți grijă ca interiorul aparatului de mixare să nu se ude.
- Nu procesați neîntrerupt mai mult decât 1 porție. Înainte de fiecare utilizare a aparatului așteptați până ce se răcește la temperatura camerei.
- Nu spălați piesele metalice în mașina de spălat vase. Agenții agresivi de spălare utilizează în aceste mașini provoacă înnegrirea acestor componente. Spălați-le manual, folosind un detergent obișnuit pentru vase.



INDICAȚII

Informații despre produs și indicații referitoare la utilizarea acestuia

- Dispozitivul poate fi folosit numai pentru mărunțirea și mixarea produselor alimentare. Nu se permite folosirea dispozitivului pentru prelucrarea altor obiecte sau substanțe.
- Păstrați instrucțiunea de deservire într-un loc sigur.
- Transmițând dispozitivul persoanelor terțe, întotdeauna trebuie să anexați instrucțiunea de deservire. Nerespectarea instrucțiunii în intervalul de folosire corectă a dispozitivului conduce la dezactivarea responsabilității producătorului pentru orice daune rezultate.
- Aparatul este destinat pentru uz casnic și, de asemenea, poate fi folosit în alte locuri:
 - încăperi de tip bucătărie pentru personalul din magazine, birouri și altele în zonele de lucru,
 - de către clienții hotelurilor, motelurilor și a altor obiective de cazare,
 - obiective agroturistice,
 - în locuințe private.
- Producătorul nu răspunde pentru daunele cauzate de folosirea mixerului sau a echipamentului în mod neconform cu destinația acestuia sau de utilizarea necorespunzătoare a acestuia.

Date tehnice

Parametrii tehnici sunt prezentați pe plăcuța nominală a produsului.

Zgomotul aparatului (L_{WA}): 72 dB/A.

Structura aparatului

A

- 1 Buton de pornire
- 2 Buton pornire/oprire
- 3 Buton turbo, turație maximă
- 4 Buton pentru reglarea vitezei
- 5 Ajutaj pentru mixare
- 6 Suport pentru perete
- 7 Vas pentru mixare
- 8 Capac pentru vas de mixare

Suport pentru perete

B / C

ZHB1004P
ZHB1004S

Pentru a monta suportul pe perete, faceți două orificii și fixați cu ajutorul diblurilor și a șuruburilor din dotare.

Mod de utilizare

Blenderul poate fi folosit pentru pregătirea de maioneză, pureuri, compoturi, băuturi, marmelade, alimente pentru sugari sau pentru a măcina mici cantități de nuci sau migdale.



Blenderul nu este potrivit pentru prepararea piureului de cartofi.



Înainte de a fixa sau a scoate accesoriul asigurați-vă că ștecherul cablului de alimentare este scos din priză.

- Puneți piciorul (5) pe carcasa (1) de la motorul blenderului și rotiți-l la stânga (sens antiorar) **D**.
- Introduceți alimentele pe care doriți să le procesați cu blenderul în vasul corespunzător (7).
- Țineți blenderul și vasul. Pentru a preveni ieșirea alimentelor în timpul utilizării, porniți sau opriți aparatul numai când piciorul este introdus în alimente. Pentru a porni blenderul, apăsați butonul (2) **E**. Pentru a folosi viteza maximă în timpul utilizării, apăsați butonul (3) **E**.

BUTONUL DE SELECTARE A TURAJIEI

F

Selectorul de turație vă permite să setați turația în funcție de tipul de alimente procesate. Turațiile reduse sunt potrivite pentru pornirea procesului de amestecare, agitarea, bătura și amestecarea ingredientelor, precum și pentru bătura albușurilor de ou. Turațiile mai înalte sunt potrivite pentru bătura ouălor, prepararea pastelor etc.

Accesoriul universal de tocare

A

ZHB1004P

ZHB1004S

- 9 Recipientul minimalaxorului
- 10 Cuțitul minimalaxorului
- 11 Capacul minimalaxorului cu transmisie
- 12 Capacul recipientului minimalaxorului



Cuțitele minimalaxorului sunt foarte ascuțite. Manipulați-le cu atenție în timpul montării, demontării și curățării. Nu demontați niciodată capacul și vasul înainte de oprirea cuțitului.



Nu atingeți niciodată lama de pe accesoriul de tocare!



Nu curățați niciodată cu mâna lama de pe accesoriul de tocare! Întotdeauna folosiți o perie.



Lama de tocare trebuie prinsă numai de mânerul de plastic integrat.

UTILIZARE CU MINIMALAXOR

G

Pentru a mărunți carnea, a tăia brânzeturile dure, cepe, ierburile aromate, usturoi, fructe, legume, nuci și migdale (vezi tabelul **I**).



Înainte de a măcina carnea, scoateți oasele și tendoanele.



Zdrobirea produselor foarte tari, cum ar fi boabe de cafea, nucșoară, cuburi de gheață, este interzisă.



Asigurați-vă că ștecherul cablului de alimentare este scos din priză înainte de a fixa și de a scoate unitatea de motor al mixerului pe/de pe minimalaxor.

- Puneți accesoriul de tocare (9) pe o suprafață de lucru plană și orizontală.
- Montați lama (10) la accesoriul de tocare.
- Introduceți alimentele pe care doriți să le procesați.
- Montați adaptorul (11) la accesoriul de tocare și rotiți-l la dreapta (în sens orar) până când se fixează cu un clic.
- Puneți unitatea de acționare pe adaptor și rotiți-o la dreapta (în sens orar).
- Prindeți unitatea motor și accesoriul de tocare și porniți aparatul.
- Montați capacul (12) pentru a proteja alimentele preparate cu accesoriul de tocare **H**.

Exemplu de utilizare:

Brânză rasă pentru feluri cu paste făinoase.

200 gr. de brânză de o duritate medie (Emmenthaler, etc.) timp de zece secunde, pentru a obține o brânză rasă ideală pentru a presăra peste feluri de mâncare din paste făinoase.

Tel



ZHB1004P

ZHB1004S

B Tel

14 Angrenaj tel



Montați sau demontați mecanismul de acționare numai cu telul în formă de balon atasat, când aparatul este oprit.



Nu introduceți telul direct în unitatea motor a blenderului fără transmisia telului.

UTILIZAREA CU TEL



Pentru a bate cremă, albusuri de ou sau lapte (lapte rece, temperatura maximă 8°C).

- Introduceți mecanismul de acționare în unitatea blenderului și rotiți-l la stânga (în sens antiorar).
- Introduceți telul balon în mecanismul de acționare.
- Introduceți în vas alimentele pe care doriți să le procesați.
- Țineți blenderul și vasul. Apăsăți butonul pornit/oprit.



Pentru a obține cele mai bune efecte înclinați telul la un unghi mic și efectuați mișcări rotative în recipient.

Curățare și conservare



Înainte de a curăța decuplați aparatul de la sursa de alimentare cu curent.

- După fiecare folosire spălați echipamentul mixerului care a intrat în contact cu produsul prelucrat.
- Uscați echipamentul mixerului după ce îl spălați și păstrați-l într-un loc uscat.

CARCASA UNITĂȚII MOTOARE

- Ștergeți carcasa blenderului doar cu o lavetă umedă.



Nu cufundați unitatea motor a blenderului în apă sau alt lichid.

PICIORUL MIXERULUI

- Nu introduceți piciorul în apă deoarece se va deteriora lubrifiantul rulmenților.
- Muchea ajutorului de mixare trebuie spălată sub un jet de apă, fără detergenți abrazivi.
- Nu spălați în mașina de spălat vase.
- Uscați piciorul blenderului în poziție verticală (fața lamei blenderului în sus) astfel încât apa rămasă în interiorul acestuia să se poată scurge în afară.

TEL

- Scoateți telul din mecanismul de acționare.
- Spălați-l în mașina de spălat vase. Mecanismul de acționare trebuie curățat numai cu o lavetă umedă.



Nu cufundați transmisia telului în apă și nu spălați în mașina de spălat vase. Nu curățați cu aburii!

ACCESORIUL DE TOCARE



Nu introduceți niciodată în apă adaptorul (11) pentru accesoriul de tocare! Nu spălați accesoriul în mașina de spălat de vase!

- Scoateți unitatea de acționare din adaptorul (11).
- Rotiți adaptorul (11) la stânga (în sens antiorar) și scoateți accesoriul de tocare (9).
- Apucați lama de mânerul de plastic și demontați-o.
- Atât accesoriul de tocare, cât și lama pot fi curățate în mașina de spălat vase.
- Adaptorul trebuie curățat numai cu o lavetă umedă.

Ecologia – ai grijă de mediul înconjurător

Fiecare consumator poate contribui la protecția mediului înconjurător. Acest lucru nu este nici dificil nici scump. În acest scop: duceți cutia de carton la maculatură, aruncați pungile din polietilen (PE) în containerul pentru plastic.



Duceți aparatul folosit la punctul de colectare corespunzător deoarece componentele periculoase care se găsesc în aparat pot fi periculoase pentru mediul înconjurător.

Nu aruncați aparatul împreună cu gunoiul menajer!

Producătorul nu răspunde de eventualele defecțiuni apărute ca urmare a utilizării aparatului în neconformitate cu destinația sa sau ca urmare a întreținerii sale necorespunzătoare.

Producătorul își rezervă dreptul de a modifica produsul în orice moment – fără o informare prealabilă – în scopul adaptării la prevederile legale, la norme și directive sau din motive ce țin de construcție, de vânzare, de aspectul estetic ș.a.

Поздравляем Вас с выбором нашего устройства и приветствуем среди пользователей товарами Zelmer.

Для достижения наилучших результатов рекомендуем использовать только оригинальные аксессуары компании Zelmer. Они спроектированы специально для этого продукта. Просим внимательно ознакомиться с настоящей инструкцией по эксплуатации. Особое внимание необходимо обратить на правила техники безопасности. Просим сохранить инструкцию, чтобы ею можно было пользоваться в ходе дальнейшей эксплуатации прибора.

Указания по технике безопасности и правильной эксплуатации

Перед началом работы ознакомьтесь с содержанием всей инструкции по эксплуатации. За ненадлежащее соблюдение инструкции в части правильной эксплуатации прибора производитель не несет какой-либо ответственности за неполадки, возникшие по этой причине.

Следует убедиться, что нижеследующие указания понятны.



ОПАСНОСТЬ! / ВНИМАНИЕ! Несоблюдение правил может привести к травмам

- Не используйте устройство мокрыми руками.
- **Существует риск получить травму из-за острых вращающихся лезвий!**
- Никогда не хватайтесь за лезвие, находящееся в основе блендера! Не чистить лезвия прибора голыми руками. Пользуйтесь щеткой.
- Не следует дотрагиваться до подвижных частей.
- Всегда выключайте прибор и отсоединяйте его от сети перед заменой насадок и не дотрагивайтесь до вращающихся элементов во время работы.
- Запрещается трогать нож при включенном устройстве, так как он очень

острый. После отключения устройства нож продолжает вращаться в течение некоторого времени.

- При пользовании элементами мини-комбайна придерживайтесь, пожалуйста, следующих правил:
 - Нож очень остро заточен. Нож всегда следует держать за пластмассовую ручку. Проявляйте осторожность при пользовании во избежание пореза.
 - Всегда ставьте стакан на ровной и чистой поверхности.
 - При включенном устройстве его следует крепко держать за ручку.
- Не вставляйте прибор в микроволновую печь.
- **Опасность ожогов!**
- Нельзя наливать в чашу для измельчения раскаленное масло из-за риска получения ожогов, вызванных разбрызгиванием масла.
- будьте осторожны при обработке горячих жидкостей. Жидкости могут разбрызгиваться во время обработки.
- Для обработки горячего молока используйте высокую узкую чашу, предназначенную для смешивания. Горячее молоко может брызгать и привести к ожогам.
- Не следует включать устройство с неразмотанным электрошнуром.
- Устройство могут пользоваться лица с ограниченными физическими, сенсорными и психическими возможностями, а также не имеющие опыта работы с устройством, при условии, что они будут это делать исключительно под присмо-

тром либо после предварительного понятного объяснения возможных угроз и инструктажа по безопасному пользованию устройством.

- Необходимо проследить, чтобы дети не играли с устройством.
- Всегда отключайте прибор от электросети, когда оставляете его без присмотра, а также перед сборкой, разборкой и во время чистки.
- Запрещается погружать устройство в воду или любую другую жидкость.
- Не пользуйтесь прибором в случае повреждения шнура питания и/или прибора.
- Во избежание поражения электрическим током шнур необходимо заменить. Замена шнура производится только у производителя, в аккредитованном сервисном центре или квалифицированным специалистом. Только наш сервис клиентов может отремонтировать приборы.
- Детям запрещено пользоваться прибором. Прибор и шнур питания хранить в месте, недоступном для детей.
- Ремонт прибора могут выполнять только квалифицированные специалисты. Неправильно выполненный ремонт может создать серьезную угрозу для пользователя. В случае появления неполадок рекомендуем обратиться в специализированный сервисный центр.
- Перед включением мини-комбайна убедитесь, что крышка плотно закрыта.
- Не вынимайте рабочие элементы из чаши до тех пор, пока блендер не остановится.

- Прибор предназначен исключительно для использования внутри помещений.
- Во избежание порезов соблюдайте особую осторожность во время очистки, опорожнения чаши и установки режущих частей.



ВНИМАНИЕ!

Несоблюдение этих требований может привести к повреждению имущества

- Всегда подключайте прибор к розетке электрической сети (исключительно переменного тока) с напряжением, соответствующим указанному на заводском щитке прибора.
- Запрещается в процессе работы устройства помещать в резервуар металлические приборы, такие как ножи или вилки.
- Не рекомендуется использовать блендерную насадку без погружения в продукт. Если продуктом является жидкость, ее уровень не должен превышать половины высоты насадки.
- Шнур питания не должен прикасаться к острым краям и горячим поверхностям.
- Не ставьте подставку блендера на горячие поверхности и не накладывайте в нее очень горячие продукты. Дождитесь, пока продукты остынут как минимум до 80°C, затем приступайте к обработке с помощью блендера! Перед тем, как вставить ручной блендер в кастрюлю, снимите его с плиты.
- Используйте только оригинальные насадки для ручного блендера.
- Никогда не снимайте и не вставляйте комплектующие прибора, когда прибор подключен к электросети.
- Рекомендации: Никогда не включайте прибор на дольше, чем это необходимо для обработки продуктов.
- Чашу блендера нельзя использовать в микроволновой печи.
- Не вынимайте вилку из розетки, вытягивая ее за провод.
- Не перегружайте прибор чрезмерным количеством продукта и не проталкивайте его слишком быстро.
- Не мойте элементы устройства, не отсоединив их предварительно от корпуса.
- Не рекомендуется использовать для мытья корпуса агрессивные моющие средства в виде молочка, пасты, эмульсии и пр., которые могут поцарапать очищаемую поверхность и стереть надписи: графические символы, деления, предупреждающие знаки и т.п.

- Следите за тем, чтобы внутрь блендерной насадки не попадала вода.
- Не обрабатывайте без перерыва более 1 порции. Перед повторным использованием устройства подождите пока оно остынет до комнатной температуры.
- Не мойте металлические элементы в посудомоечных машинах. Агрессивные моющие средства, используемые для мытья в этих бытовых устройствах, вызывают потемнение в/у элементов. Рекомендуем мыть их вручную с использованием традиционных жидкостей для мытья посуды.



СОВЕТЫ

Информация об изделии и рекомендации по его применению

- Прибор предназначен только для резки и смешивания пищевых продуктов. Запрещается использовать прибор для других предметов или веществ.
- Инструкцию по эксплуатации хранить в безопасном месте.
- Передавая прибор третьим лицам, всегда прилагайте к нему инструкцию. За ненадлежащее соблюдение инструкции в части правильной эксплуатации прибора производитель не несет какой-либо ответственности за неполадки, возникшие по этой причине.
- Устройство предназначено для применения в омашних или подобных условиях, напр.:
 - в кухонных помещениях для персонала в магазинах, офисах и прочих объектах,
 - для использования посетителями в гостиницах, мотеле и прочих местах временного проживания,
 - агротуристических хозяйствах,
 - в частных жилищах.
- Изготовитель не несет ответственности за возможный ущерб, причиненный в результате использования прибора не по назначению или неправильного обращения с ним.

Техническая характеристика

Технические данные прибора указаны на заводском щитке.
Уровень шума (L_{WA}): 72 dB/A.

Устройство блендера



- 1 Основной блок
- 2 Кнопка вкл./выкл.
- 3 Кнопка Турбо, максимальная скорость
- 4 Регулятор скорости
- 5 Блендерная насадка
- 6 Настенное крепление

7 Стакан для перемешивания

8 Крышка стакана для перемешивания

Настенное крепление



ZHB1004P

ZHB1004S

Для того, чтобы повесить настенное крепление, просверлите два отверстия, как показано на рисунке, и закрепите его при помощи поставляемых в комплекте шурупов.

Функционирование

Блендер подходит для приготовления майонезов, пюре, муссов, коктейлей, джемов, детского питания или для измельчения небольшого количества грецких орехов или миндаля.



Блендер не предназначен для приготовления картофеля пюре.



Перед установкой и снятием насадки убедитесь, что вилка шнура питания вынута из розетки.

- Вставьте насадку (5) в движущееся основание блендера (1) и поверните его влево (в направлении против часовой стрелки) **D**.
- Поместите продукты питания, которые вы хотите обработать блендером, в соответствующий стакан (7).
- Держите блендер и стакан. Чтобы избежать забрызгивания продуктов питания, включайте прибор только когда насадка погружена в чашу. Чтобы включить блендер, нажмите кнопку (2) **E**. Для выбора максимальной скорости нажмите кнопку турбо (3) **E**.

РЕГУЛЯТОР СКОРОСТЕЙ



Регулятор скорости позволяет подобрать скорость в соответствии с типом измельчаемых продуктов. Низкие скорости подходят для начала измельчения и для взбивания и перемешивания ингредиентов, а также для взбивания яичных белков. Более высокие скорости предназначены для взбивания яиц, приготовления теста и т.д.

Мини-комбайн



ZHB1004P

ZHB1004S

9 Стакан мини-комбайна

10 Лезвие мини-комбайна

11 Крышка мини-комбайна с переходником

12 Крышка чаши мини-комбайна



Нож мини-комбайна очень острый. Соблюдайте особую осторожность во время очистки, разборки и сборки. Запрещается снимать крышку до полной остановки вращения ножа.



Никогда не вставляйте руки в нож насадки!



Никогда не чистите нож руками! Всегда используйте щетку.



Держите нож насадки только за пластмассовую ручку.

РАБОТА С МИНИ-КОМБАЙНОМ



Устройство предназначено для измельчения мяса, твердого сыра, лука, зелени, чеснока, фруктов, овощей, грецких орехов и миндаля (см. Таблицу 1).



Прежде чем измельчить мясо, следует удалить кости и хрящи.



Запрещается измельчать твердые продукты, такие как кофейные зерна, мускатный орех, кусочки льда и т.п.



Перед установкой и снятием привода блендера с мини-комбайна убедитесь, что вилка шнура питания вынута из розетки.

- Разместите насадку для измельчения (9) на гладкой и чистой рабочей поверхности.
- Вставьте нож (10) в чашу.
- Поместите в чашу продукты питания.
- Наденьте крышку (11) на чашу и поверните вправо (по часовой стрелке) до тех пор, пока не защелкнется.
- Поместите корпус блендера на крышку мини-комбайна с переходником (11) и поверните его вправо (по часовой стрелке).
- Держите чашу одной рукой, а другой нажимайте на кнопку вкл./выкл.
- Наденьте крышку (12) для защиты продуктов питания **G**.

Пример использования:

Измельченный сыр для макаронных блюд.

Измельчите в течение десяти секунд 200 г сыра средней твердости (Эмменталер и т.п.) для получения измельченного сыра, предназначенного для добавления к макаронным блюдам.

ВЕНЧИК



ZNB1004P

ZNB1004S

13 Венчик

14 Переходник венчика



Надевайте и снимайте венчик, только при выключенном устройстве.



Запрещено вставлять венчик непосредственно в корпус блендера без насадки с переходником.

РАБОТА С ВЕНЧИКОМ



Венчик предназначен для приготовления сливок, взбивания яичных белков или молока (холодное молоко, максимальная температура 8°C).

- Вставьте корпус блендера в переходник венчика и поверните его влево (против часовой стрелки).
- Вставьте венчик в переходник.
- Поместите в стакан продукты питания.
- Одной рукой держите корпус блендера, а другой чашу. Нажмите кнопку пуска.



Для достижения лучшего результата немного наклоните венчик и выполняйте круговые движения в чаше.

Очистка и консервация



Перед тем как мыть прибор, необходимо выключить его из розетки.

- После каждого использования элементов блендера тщательно промойте все детали, которые соприкасаются с пищевыми продуктами. После мытья дайте деталям обсохнуть.
- Храните блендер и его части в сухом месте.

КОРПУС-МОТОР

- Корпус блендера можно протирать только влажной салфеткой.



Не погружайте корпус блендера в воду или иную жидкость.

ИЗМЕЛЬЧАЮЩАЯ НАСАДКА

- Не опускайте основание в воду, это может привести к нарушению смазки подшипников.
- Нож измельчающей насадки следует промывать под проточной водой без использования абразивных моющих средств.
- Насадку нельзя мыть в посудомоечной машине.
- Измельчающую насадку следует сушить в вертикальном положении (ножом вверх), чтобы высушить остатки воды.

ВЕНЧИК

- Снимите венчик с переходника.
- Помойте венчик в посудомоечной машине. Переходник можно чистить только влажной тряпкой.



Запрещено погружать переходник венчика в воду или мыть его в посудомоечной машине. Нельзя чистить механизм венчика горячим паром!

НАСАДКА ДЛЯ ИЗМЕЛЬЧЕНИЯ



Никогда не опускайте крышку мини-комбайна с переходником (11) в воду! Никогда не мойте его в посудомоечной машине!

- Снимите корпус блендера с крышки (11).
- Поверните крышку (11) влево (против часовой стрелки) и снимите его с чаши (9).
- Держите нож (10) за пластмассовую ручку и снимите его.
- Чашу мини-комбайна, крышку чаши и нож можно мыть в посудомоечной машине.
- Крышку мини-комбайна с переходником чистить только влажной салфеткой.

Экология – Забота о окружающей среде

Каждый пользователь может внести свой вклад в охрану окружающей среды. Это не требует особых усилий. Для этого:

Картонные упаковки сдавайте в макулатуру. Полиэтиленовые мешки (PE) выбрасывайте в контейнер для пластика.



Непригодный прибор отдайте в соответствующий пункт по утилизации, т.к. содержащиеся в приборе вредные компоненты могут создавать угрозу для окружающей среды.

Не выбрасывайте устройство вместе с бытовыми отходами!

Изготовитель не несет ответственности за возможный ущерб, причиненный в результате использования прибора не по назначению или неправильного обращения с ним.

Изготовитель сохраняет за собой право на модификацию прибора в любой момент без предварительного уведомления, с целью приведения в соответствие с нормами закона, стандартами, директивами или из конструкционных, коммерческих, эстетических и других соображений.

Поздравяваме Ви за избора и добре дошли сред потребителите на продукти Zelmer.

За постигане на най-добри резултати Ви препоръчваме да използвате само оригинални аксесоари от фирмата Zelmer. Те са проектирани специално за тези продукти.

Моля прочетете внимателно тази инструкция за употреба. Особено внимание обърнете на препоръките за безопасност. Моля запазете инструкцията за употреба, за да можете да я ползвате и по време на по-нататъшното използване на уреда.

Препоръки за безопасност

Преди да започнете да използвате уреда, запознайте се със съдържанието на цялата инструкция за употреба. Неспазването на инструкцията за правилно използване на уреда изключва отговорността на производителя за всички произтичащи от това щети.

Бъдете сигурни, че изредените по долу указания са добре разбрани.



ОПАСНОСТ! ПРЕДУПРЕЖДЕНИЕ!

Опасност от телесни повреди вследствие на неспазването

- Никога не работете с уреда с мокри ръце.
- **Опасност от нараняване с остри ножове/въртящо се задвижване!**
- Никога не хващайте с ръка острието, намиращо се в основата на пасатора! Не почиствайте остриетата на уреда с голи ръце. Използвайте четка.
- Избягвайте контакт с движещите се части.
- Изключете и отстранете уреда от захранващата го мрежа, когато възнамерявате да смените оборудването или да се приближите до части, които се движат по време на ползването на уреда.
- Не докосвайте ножа по време на

работа, тъй като е много остър. След изключване на уреда, ножът продължава да се върти за няколко секунди.

- Когато използвате елементите на пасатора, спазвайте следните препоръки:
 - Ръбът на ножа е много остър. Винаги дръжте ножа за пластмасовата дръжка. Внимавайте много, когато работите с него, за да не се порежете.
 - Винаги слагайте купата на пасатора върху чиста, равна повърхност.
 - Дръжте пасатора стабилно по време на употреба.
- Уредът не е подходящ за използване в микровълнова печка.
- **Опасност от изгаряне!**
- Не вливайте никога в съда за смесване горещо олио, поради опасност от изгаряния предизвикани от разпръскването на олиото.
- Запазете внимание по време на работа с горещи течности. Течностите могат да пръснат по време на обработка.
- За обработка на горещо мляко използвайте високия, тесен контейнер, предназначен за смесване. Горещото мляко може да пръска и да причини изгаряния.
- Не включвайте уреда, ако кабелът е все още навит.
- Устройството може да се използва от лица с намалени физически, сетивни или психически способности, или с липса на опит и знания за уреда, но само под надзор, или след като по-рано са раз-

брали обясненията за възможните рискове и указанията и инструкциите за безопасно използване на уреда.

- Уверете се, че децата не си играят с уреда.
- Винаги изключвайте уреда от електрическото захранване, когато е оставен без надзор и преди монтиране, демонтиране или почистване.
- Не потапяйте уреда във вода или друга течност.
- Не използвайте уреда в случай на повреден захранващ кабел и/или уред.
- За да избегнете нараняване трябва да смените захранващия кабел. Това може да бъде извършено само от производителя, от неговия център за обслужване на клиентите или от квалифицирано лице. Ремонти на уреда може да извършва само наш сервизен център за обслужване на клиентите.
- Забранено е използването на уреда от деца. Съхранявайте уреда и захранващия кабел на място, недостъпно за деца.
- Уредът може да бъде ремонтиран само от обучени специалисти. Неправилно извършените ремонти могат да причинят сериозна опасност за потребителя. В случай на неизправност се обърнете към специализиран сервиз.
- Не изваждайте от съда работещите елементи, когато пасаторът работи.
- Не изваждайте от съда работните елементи, когато пасаторът работи.
- Уредът трябва да бъде използван само в помещения.

- Бъдете внимателни по време на чистене на режещите ножове и изпраждане на каната. Невнимателното манипулиране може да доведе до наранявания.



ВНИМАНИЕ!

Опасност от имуществени вреди вследствие на неспазването

- Винаги включвайте уреда към мрежово електрическо контактно (изключително за променлив ток) с напрежението, съответстващо на посоченото върху табелката за технически данни на уреда.
- Никога не пхайте метални прибори като ножове или вилници вътре в купата, докато уредът работи.
- Не включвайте приставката за пасиране, без да сте я потопили в продуктите, ако разбивате течности, тяхното ниво не бива да надвишава половината височина на приставката.
- Не поставяйте захранващия кабел върху остри ръбове или нагорещени повърхности.
- Никога не поставяйте основата на пасатора върху горещи повърхности и не я слагайте в много горещи ястия. Изчакайте, докато горещото ястие изстине поне до температура 80°C, преди за пристъпите към обработка с помощта на пасатора! Преди да поставите ръчния пасатор в тенджерата, снемете тенджерата от нагревателната плоча.
- Използвайте само оригиналните крайници за ръчния пасатор.
- Не поставяйте, нито не сваляйте крайниците, докато уредът не спре да се върти.
- Препоръка: Никога не включвайте уреда за по-дълго време, отколкото е необходимо за обработване на съставките.
- Купата на пасатора не е подходяща за използване в микровълнова печка.
- Не изваждайте щепсела от контакта с дърпане за кабела.
- Не претоварвайте уреда с прекомерно количество продукти, както и не ги притискайте твърде силно с буталото.
- Не мийте приставките, когато са монтирани към задвижващия механизъм.
- Не ползвайте за миенето на външните елементи агресивни препарати като: емулсии, млека, паста и др. Те могат да отстранят нанесените информационни символи като: скали, обозначения, предупредителни знаци и др.
- Внимавайте да не залеете с вода вътрешната част на корпуса на пасиращата приставка.

- Не преработвайте непрекъснато повече от 1 порция. Преди повторна употреба на уреда почакайте да изстине до стайната температура.
- Не мийте металните части в съдомиялна машина. Прекалено силните почистващи препарати, използвани в тези уреди, предизвикват потъмняване на металните части. Мийте ги ръчно, с обикновен пре парат за миене на съдове.



УКАЗАНИЕ

Информация за продукта и указанията относно ползването му

- Уредът е предназначен само за рязане и пасиране на хранителни продукти. Уредът не бива да се използва за обработка на други предмети или вещества.
- Съхранявайте инструкцията за обслужване на безопасна място.
- При предаване на уреда на трети лица винаги трябва да приложите инструкцията за обслужване. Неспазването на инструкцията за правилно използване на уреда изключва отговорността на производителя за всички произтичащи от това щети.
- Устройството е предназначено за домашна употреба и подобно приложение в места като:
 - Кухненски помещения за персонала в магазини, офиси и други работни помещения.
 - От гости в хотели, мотели и други места за настаняване.
 - Селски туризъм.
 - Частни квартири.
- Производителят не отговаря за вреди, причинени при употребата на пасатора и неговото оборудване по начин, неотговарящ на неговото предназначение, както и поради неправилното обслужване.

Технически данни

Техническите параметри се намират в информационната табелка на уреда.

Ниво на шум на уреда (L_{WA}): 72 dB/A.

Елементи на уреда



- 1 Задвижващо устройство на блендера
- 2 Бутон включване / изключване
- 3 Турбо бутон, максимална скорост
- 4 Регулатор на скоростта
- 5 Приставка за пасиране
- 6 Стойка за монтиране на стена
- 7 Купа за разбъркване
- 8 Капак на купата за разбъркване

Стойка за стена



ZHB1004P

ZHB1004S

За да монтирате стойката към стената, пробийте два отвора и закрепете стойката с помощта на винтовете и стенните фасунги, доставени с уреда.

Употреба

Пасаторът е подходящ за приготвяне на майонеза, пюре, компоти, млечни шейкове, конфитюри, бебешки храни, както и за нарязване на малки количества орехи и бадеми.



Пасаторът не е подходящ за приготвяне на картофено пюре.



Преди поставянето и снемането на приставката уверете се, дали щепселът на присъединителния кабел е изваден от контакта.

- Сложете задвижващата база (5) на миксиращата приставка (1) и завъртете наляво (обратно на посоката на часовниковата стрелка) **D**.
- Сложете хранителните продукти, които искате да обработите с пасатора в купата (7).
- Дръжте с едната ръка пасатора а с другата купата. За да не пръска храната по време на употреба, включвайте и изключвайте пасатора само когато найкрайният се намира в храната, която ще пасирате. За да включите пасатора, натиснете бутон (2) **E**. Ако желаете да използвате максималната степен на скоростта по време на работа, натиснете бутон (3) **E**.

РЕГУЛАТОР НА СКОРОСТТА



Регулаторът на скоростта Ви дава възможност да настроите скоростта според вида храна, който приготвяте. Ниските скорости са подходящи за започване на процеса на разбъркване, размесване, разбиване и пасиране на храни, както и за разбиване на яйчени белтъци. По-високите скорости са подходящи за разбиване на яйца, приготвяне на тесто за палачинки и т.н.

Универсална приставка за кълцане



ZHB1004P

ZHB1004S

- 9 Съд на минимиксера
- 10 Нож на минимиксера
- 11 Капак на минимиксера с предвадка
- 12 Капак на съда на минимиксера



Остриетата на ножа на минимиксера са много остри. Запазете изключително внимание по време на сглобяването и разглобяването, както и по време на почистването. Никога не отделяйте капака от купата преди ножът да е спрял.



Никога не докосвайте ножа на приставката за кълцане!



Никога не почиствайте ножа на приставката за кълцане с ръце! Винаги използвайте четка.



Дръжте ножа за кълцане само за интегрираната пластмасова дръжка.

РАБОТА С МИНИМИКСЕРА



Уредът служи за кълцане на месо, кашкавал, лук, ароматни подправки, чесън, плодове, зеленчуци, ядки и бадеми (вижте таблицата **1**).



Преди да кълцате месо, отстранете всички кокали и хрущяли.



Не бива да се разбиват прекалено твърди продукти като: зърна на кафе, мускатови орехи, ледени кубчета.



Преди да поставите и снемете електрозадвижването на пасатора от минимиксера уверете се, че щепселът на присъединителния кабел е изключен от контакта.

- Сложете приставката за кълцане (**9**) върху равна, чиста работна повърхност.
- Монтирайте ножа (**10**) към приставката за кълцане.
- Сложете храната, която искате да обработите, в купата за кълцане.
- Сложете капака на купата (**11**) към приставката за кълцане и го завъртете надясно (по посока на часовниковата стрелка), докато изщрака.
- Сложете задвижващото устройство на капака и го завъртете надясно (по посока на часовниковата стрелка)
- Дръжте задвижващото устройство с една ръка и приставката за кълцане с другата и включете уреда.
- Сложете капака (**12**), за да предпазите храната, която ще режете с приставката за кълцане **H**.

Примери за използване:

Настърган кашкавал за макаронени ястия

Поставете 200 гр. средно твърд кашкавал в пасатора (Emmental, и т.н.) за десет секунди, за да получите смлян кашкавал, идеален за поръсване на макаронени ястия.

Приставка за разбиване



ZHB1004P

ZHB1004S

13 Приставка за разбиване

14 Съединител на приставката за разбиване



Спагайте и изваждайте задвижващия механизъм с монтирани към него бъркалки само когато устройството е изключено.



Никога не монтирайте бъркалката непосредствено на задвижващия механизъм на блендера без предавката на бъркалката.

РАБОТА С ПРИСТАВКАТА ЗА РАЗБИВАНЕ



Служи за разбиване на сметана, белтъци и мляко (студено мляко, максимална температура 8°C).

- Сложете предавката към задвижващото устройство на пасатора и го завъртете наляво (обратно на посоката на часовниковата стрелка).
- Сложете бъркалката в предавката.
- Сложете храната, която желаете да разбийете, в купата.
- Дръжте пасатора с една ръка и купата с другата. Натиснете бутона за включване/изключване.



За да получите по-добър ефект наклонете приставката за разбиване под неголям ъгъл и правете кръгообразни движения в каната.

Чистене и поддръжка



Преди чистене на уреда изключете го от захранващата мрежа.

- След всяко ползване на оборудването на електрозадвижването на блендера, измивайте добре тези елементи, които са имали контакт с преработвания продукт.
- След измиването на оборудването на блендера, изсушете го и съхранявайте на сухо място.

ЗАДВИЖВАЩ МЕХАНИЗЪМ НА БЛЕНДЕРА

- Корпуса на блендера чистете само с влажна кърпа.



Не потапяйте задвижващия механизъм на блендера във вода или друга течност.

ПАСИРАЩ НАКРАЙНИК

- Не потапяйте крайника във вода, тъй като това ще повреди смазката на лагерите.
- Острието на миксирания крайник мийте под течаща вода, без да използвате абразивни препарати.
- Не мийте в миялна машина.
- Изсушете крайника на пасатора във вертикално положение (страната с ножовете да гледа нагоре), за да може да изтече водата.

ПРИСТАВКА ЗА РАЗБИВАНЕ

- Извадете бъркалката от задвижващия механизъм.
- Измийте бъркалката в съдомиялна машина. Задвижващият механизъм може да се почиства само с влажна кърпа.



Никога не потапяйте предавката на приставката във вода и не я мийте в миялна машина. Не чистете с пара!

ПРИСТАВКА ЗА КЪЛЦАНЕ



Никога не потапяйте предавката на капака на минимиксера (11) във вода! Не го мийте в съдомиялна машина!

- Свалете задвижващото устройство от капака (11).
- Завъртете капака (11) наляво (обратно на посоката на часовниковата стрелка) и го свалете от съда (9).
- Дръжте ножа за пластмасовата дръжка и го извадете.
- Съда на минимиксера, капака (12) и ножа могат да се мият в съдомиялна машина.
- Капакът на минимиксера трябва да се почиства само с влажна кърпа.

Екология – Грижа за околната среда

Всеки потребител може да допринесе за опазването на околната среда. Това не е трудно нито скъпо. За тази цел: картонените опаковки предайте за вторични суровини, полиетиленовите пликкове (ПЕ) изхвърлете в контейнера за пластмаса.



Извадения уред предайте в съответния пункт за събиране на уреди, тъй като намиращите се в уреда опасни съставни части могат да представляват опасност за околната среда.

Не изхвърляйте уреда заедно с битовите отпадъци!

Производителят не отговаря за евентуални повреди, предизвикани от използване на уреда по начин, несъответстващ на неговото предназначение, или неправилната му употреба.

Производителят си запазва правото да модифицира уреда във всеки момент, без предварително уведомление, с цел изпълнение на правните разпоредби, стандарти, директиви или по конструктивни, търговски, естетически и други причини.

Вітаємо Вас із вибором нашого пристрою та ласкаво просимо до спільноти користувачів товарів Zelmer.

Для досягнення найкращих результатів рекомендуємо використовувати тільки оригінальні аксесуари компанії Zelmer. Вони спроектовані спеціально для цього продукту. Просимо старанно прочитати цю інструкцію з експлуатації. Особливу увагу слід звернути на вказівки з безпеки. Збережіть, будь ласка, інструкцію, вона може знадобитися Вам під час користування у майбутньому.

Вказівки з техніки безпеки і належної експлуатації

Перед початком експлуатації приладу ознайомтесь із змістом усієї інструкції з експлуатації. За неналежне дотримання інструкції в частині правильної експлуатації приладу виробник не несе жодної відповідальності за несправності, що виникли з цієї причини.

Слід переконатися, що наведені нижче вказівки зрозумілі.



НЕБЕЗПЕКА! / ПОПЕРЕДЖЕННЯ!

Недотримання загрожує травмами

- Не користуйтеся приладом, якщо у Вас мокрі руки.
- **Існує ризик отримати травму гострими обертовими лезами!**
- Ніколи не хапайтеся за лезо, що знаходиться в основі блендера! Не чистити леза приладу голими руками. Користуйтеся щіткою.
- Уникайте контакту з рухомими частинами.
- Перед заміною оснащення або наближенням до частин, які рухаються під час користування, прилад слід вимкнути та відключити його від джерела живлення.
- Не торкайтеся ножа подрібнюючої насадки під час роботи приладу, він дуже гострий. Після вимкнення

приладу ніж продовжує крутитися ще протягом деякого часу.

- При використанні елементів міні-комбайна дотримуйтесь наступних вказівок:
 - Краї ножа міні-комбайна дуже гострі. Ніж завжди потрібно тримати за пластмасову ручку. Щоб уникнути травм під час користування приладом слід поводитись обережно.
 - Чашу міні-комбайна слід завжди ставити на чисту і рівну поверхню.
 - При використанні прилад слід міцно тримати за ручку.
- Не ставити прилад в мікрохвильову піч.
- **Небезпека опіків!**
- Не можна наливати у чашу для подрібнення гарячу олію через загрозу опіків, спричинених розбризкуванням олії.
- Будьте обережні при обробці гарячих рідин. Рідини можуть розбризкуватися під час обробки.
- Для обробки гарячого молока використовуйте високу вузьку чашу, призначену для змішування. Гаряче молоко може бризкати і привести до опіків.
- Не вмикайте прилад при змотаному шнуру живлення.
- Пристроєм можуть користуватися особи з обмеженими фізичними, сенсорними й психічними можливостями, а також ті, що не мають досвіду роботи із пристроєм, за умови, що вони будуть робити це виключно під наглядом або після попереднього зрозумілого пояснення можливих загроз та інструк-

тажу з безпечного використання пристрою.

- Необхідно прослідкувати, щоб діти не бавилися пристроєм.
- Завжди відключайте прилад від електромережі, коли залишаєте його без нагляду, а також перед складанням, розбиранням і під час чищення.
- Не занурюйте корпус блендера у воду чи в будь-яку іншу рідину.
- Не користуйтеся приладом у разі пошкодження шнура живлення та / або приладу.
- Щоб уникнути ураження електричним струмом шнур необхідно замінити. Заміна шнура проводиться тільки у виробника, в акредитованому сервісному центрі або кваліфікованим фахівцем. Тільки наш сервіс клієнтів може ремонтувати прилади.
- Дітям заборонено користуватися приладом. Прилад і шнур живлення зберігати в місці, недоступному для дітей.
- Ремонт обладнання може проводитися лише кваліфікованим персоналом. Неправильно проведений ремонт може призвести до виникнення серйозної небезпеки для користувача. У разі виявлення дефектів, ненобхідно звернутися за порадою до спеціалізованого сервісного центру.
- Перед тим як увімкнути міні-комбайн переконайтеся, що кришка щільно закрита.
- Не виймайте із чаші робочі елементи, якщо блендер працює.

- Обладнання повинно використовуватися тільки усередині приміщень.
- Слід дотримуватися обережності під час чищення, спорожнення чаші та маніпулювання ріжучими лезами. Необережне користування може призвести до поранення.



УВАГА!

Недотримання загрожує пошкодженням майна

- Пристрій завжди підключайте до розетки електричної мережі (тільки перемінного струму) з напругою, що відповідає напрузі, вказаній на інформаційній панелі специфікації пристрою.
- Під час роботи приладу заборонено підставляти під подрібнюючу насадку металеві прибори, такі як ножі чи виделки.
- Не користуйтеся подрібнюючою насадкою без занурення її у продукти, у випадку рідини, її рівень не повинен перевищувати половину висоти насадки.
- Шнур живлення не повинен торкатися гострих країв і гарячих поверхонь.
- Не ставте підставку блендера на гарячі поверхні і не накладайте в неї дуже гарячі продукти. Дочекайтеся, поки продукти охолонуть як мінімум до 80°C, потім приступайте до обробки за допомогою блендера! Перед тим, як вставити ручний блендер в каструлю, зніміть його з плити.
- Використовуйте тільки оригінальні насадки для ручного блендера.
- Ніколи не знімайте і не вставляйте комплектуючі приладу, коли прилад підключений до електромережі.
- Рекомендації: Ніколи не вклучайте прилад на довше, ніж це необхідно для обробки продуктів.
- Чашу блендера не можна використовувати у мікрохвильовій печі.
- Не витягайте вилку з розетки тягнувши за провід.
- Не перевантажуйте пристрій надмірною кількістю продукту чи надто сильним проштовхуванням його.
- Не мийте насадки, коли вони встановлені на корпусі.
- Для миття зовнішніх елементів не використовуйте агресивні миючі засоби у вигляді емульсії, крему, пасти та ін. Це може, зокрема, призвести до змивання нанесених інформаційних графічних символів, тобто: шкал, позначень, попереджувальних знаків тощо.
- Не допускайте заливання водою внутрішньої частини корпусу подрібнюючої насадки.

- Не переробляйте без перерви більше, ніж 1 порцію. Перед наступним користуванням зачекайте, доки пристрій охолоне до кімнатної температури.
- Не мийте металеві частини у посудомийних машинах. Агресивні миючі засоби, що застосовуються для очищення у цій приладі, приводять до потемніння вищевказаних частин. Мийте їх уручну з застосуванням традиційних засобів для миття посуду.



ВКАЗІВКА

Інформація про продукт та вказівки щодо користування

- Прилад призначений тільки для нарізки та змішування харчових продуктів. Забороняється використовувати прилад для інших предметів чи речовин.
- Інструкцію з експлуатації зберігати в безпечному місці.
- Передаючи прилад третім особам, завжди додавайте до нього інструкцію. За неналежне дотримання інструкції в частині правильної експлуатації приладу виробник не несе жодної відповідальності за несправності, що виникли з цієї причини.
- Пристрій призначено для використання в домашніх або подібних умовах, напр.:
 - в кухонних приміщеннях для персоналу в магазинах, офісах та інших об'єктах,
 - для використання гостями в готелях, мотелях та інших місцях тимчасового проживання,
 - агротуристичних господарствах,
 - в приватних помешканнях.
- Виробник не відповідає за збитки, які заподіяні в результаті користування блендером та його оснащенням не за призначенням або внаслідок невідповідного обслуговування.

Технічні дані

Технічні параметри наведені на номінальній панелі специфікації приводу.

Шум приладу (L_{WA}): 72 dB(A).

Складові частини обладнання

A

- 1 Корпус блендера
- 2 Кнопка вмикання/вимикання
- 3 Турбо-кнопка, максимальна швидкість
- 4 Регулятор швидкості
- 5 Змішувальна насадка
- 6 Настінне кріплення
- 7 Чаша для подрібнення
- 8 Кришка чаші для подрібнення

Настінне кріплення

B / C

ZHB1004P

ZHB1004S

Для того, щоб повісити кріплення на стіні, необхідно просвердлити два отвори та прикрутити кріплення за допомогою шурупів, що додаються.

Використання

Блендер призначений для приготування майонезу, пюре, мусів, коктейлів, джемів, супів для немовлят чи подрібнення невеликих кількостей горіхів або мигдалю.



Блендер не призначений для приготування картопляного пюре.



Перед встановленням та зміненням насадки перевірте, чи вилка шнура живлення відключена від розетки.

- З'єднайте корпус блендера (1) з міксуючою насадкою (5) і покрутіть ліворуч (проти годинникової стрілки) **D**.
- Призначені для обробки продукти покладіть у чашу (7).
- Однією рукою тримайте блендер, а другою чашу. Щоб уникнути розбризкування продуктів під час роботи приладу, блендер слід вмикати лише тоді, коли подрібнююча насадка занурена у чашу. Натисніть кнопку (2), щоб увімкнути блендер **E**. Для вибору максимальної швидкості натисніть кнопку (3) **E**.

РЕГУЛЮВАННЯ ШВИДКОСТІ

F

Регулювання швидкості дозволяє підібрати швидкість відповідно до типу подрібнюваних продуктів харчування. Низька швидкість підходить для початку міксування, збивання та перемішування компонентів, а також для збивання білкової піни. Вища швидкість підходить для збивання яєць, приготування тіста тощо.

Кухонний міні-комбайн

A

ZHB1004P

ZHB1004S

- 9 Чаша міні-комбайна
- 10 Ніж міні-комбайна
- 11 Кришка міні-комбайна з перехідником
- 12 Кришка чаші міні-комбайна



Леза ножа міні-комбайна дуже гострі. Будьте особливо обережні під час монтажу та демонтажу, а також під час чищення. Ніколи не роз'єднуйте кришку та чашу до припинення обертання ножа.



Ніколи не торкайтеся леза ножа міні-комбайна!



Ніколи не слід чистити ніж руками! Завжди користуйтеся щіткою.



Тримайте ніж міні-комбайна тільки за його пластмасову частину.

РОБОТА З МІНІ-КОМБАЙНОМ



Прилад призначений для подрібнення м'яса, твердого сиру, цибулі, зелені, часнику, фруктів, овочів, горіхів та мигдалю (див. таблицю **1**).



Перед подрібнюванням м'яса необхідно видалити всі кістки та хрящі.



Не подрібнюйте надто тверді продукти, тобто: зерна кави, мускатний горіх, кубики льоду.



Перед встановленням та зніманням приводу блендера на змішувач переконайтеся, що вилка шнура живлення відключена від розетки.

- Поставте чашу міні-комбайна (**9**) на рівну й чисту поверхню.
- Опустіть ніж (**10**) у чашу міні-комбайна.
- Покладіть продукти у контейнер.
- Накрийте чашу кришкою (**11**) і поверніть праворуч (за годинникової стрілки).
- Вставте корпус блендера у кришку міні-комбайна з перехідником (**11**) і поверніть його праворуч (за годинникової стрілки).
- Однією рукою тримайте чашу, а іншою натискайте кнопку вмикання/вимикання.
- Встановіть кришку (**12**) для захисту подрібнюваних продуктів **H**.

Приклад використання:

Тертий сир для страв з макаронів

Подрібнити 200 г сиру середньої твердості (Емменталь тощо) протягом 10 секунд, щоб отримати ідеально натертий сир для посипання страв із макаронів.

Віничок



ZNB1004P
ZNB1004S

13 Віничок

14 Перехідник віничка



Віничок потрібно встановлювати або знімати лише коли прилад вимкнено.



Ніколи не встромлюйте віничок безпосередньо у корпус блендера без перехідника віничка.

РОБОТА З ВІНИЧКОМ



Віничок призначений для збивання вершків, яєчних білків чи молока (холодне молоко за температури максимально 8°C).

- З'єднайте корпус блендера з перехідником віничка і поверніть ліворуч (проти годинникової стрілки).
- Вставте віничок у перехідник
- Покладіть продукти у чашу.
- Тримачи однією рукою корпус блендера, а другою чашу, натисніть кнопку увімкнути/вимкнути.



Для досягнення кращого результату нахиліть віничок під невеликим кутом і виконуйте ним кругові рухи у чаші.

Чищення і зберігання



Перед очищенням приладу вимкніть його із мережі.

- Після кожного використання оснащення приводу блендера старанно промийте частини оснащення, які контактують із продуктом, що переробляється.
- Після чищення оснащення блендера висушіть його та зберігайте у сухому місці.

КОРПУС БЛЕНДЕРА

- Корпус блендера можна очищувати виключно за допомогою вологої ганчірки.



Не занурюйте корпус блендера у воду чи іншу рідину.

НАСАДКА ДЛЯ ПОДРІБНЕННЯ

- Не опускайте насадку у воду внутрішньою стороною, це може призвести до порушення змащення підшипників.
- Ніж подрібнюючої насадки потрібно мити під проточною водою без використання абразивних миючих засобів.
- Не мийте подрібнюючу насадку в посудомийній машині.
- Насадку слід сушити у вертикальному положенні (ножем догори), щоб забезпечити стікання води.

ВІНИЧОК

- Витягніть віничок з перехідника.
- Помийте віничок у посудомийній машині. Перехідник можна очищувати виключно за допомогою вологої ганчірки.



Ніколи не занурюйте перехідник віничка у воду та не мийте його у посудомийній машині. Не можна чистити його за допомогою гарячої пари!

МІНІ-КОМБАЙН



Ніколи не занурюйте кришку міні-комбайна з перехідником (11) у воду! Не мийте її у посудомийній машині!

- Зніміть корпус блендера з кришки (11).
- Поверніть кришку (11) ліворуч (проти годинникової стрілки) і зніміть її з чаші (9).
- Візьміть ніж (10) за пластмасову ручку і витягніть його.
- Чашу міні-комбайна, кришку чаші (12) та ніж можна мити у посудомийній машині.
- Кришку міні-комбайна з перехідником слід очищувати виключно за допомогою вологої ганчірки.

Екологія – подбаймо про довкілля!

Кожна людина може зробити свій внесок у справу охорони навколишнього середовища. Це зовсім не складно і не потребує великих витрат. Для цього слід здати картонну упаковку до пункту прийому макулатури та викинути поліетиленові пакети у контейнер для пластмаси.



Відпрацьований пристрій слід віддати у відповідний пункт прийому, оскільки його конструктивні елементи можуть бути небезпечними для навколишнього середовища.

Не викидайте пристрій разом із побутовими відходами!

Транспортування і зберігання

- Транспортування виробу може здійснюватись усіма видами транспорту відповідно до вимог та правил, які діють на конкретному виді транспорту.
- Під час перевезення повинна бути усунена можливість переміщення виробів всередині транспортного засобу.
- Під час транспортування залізницею перевезення повинно здійснюватися у критих вагонах або контейнерах дрібними чи повагонними відправками.
- Під час транспортування виробів на плоских піддонах вимоги до транспортування повинні відповідати ГОСТ 26663, або ГОСТ 19848 – в разі застосування.
- Способи і засоби кріплення, схеми розміщення упакованих виробів (кількість ярусів, рядів) у транспортних засобах, зазначені на упаковці.
- Вироби повинні зберігатися в опалюваних складських приміщеннях за температури +5°C – +40°C. Умови зберігання повинні відповідати – 1(Л) ГОСТ 15150.
- Принципи складування виробів зазначені у технічних умовах.

Виробник не відповідає за можливі збитки, що виникли внаслідок використання обладнання не за його призначенням або його неналежного обслуговування.

Виробник застерігає собі право модифікувати виріб у будь-який момент, без попереднього повідомлення, для пристосування до правових положень, стандартів, директив або у зв'язку з конструкційними, торговельними, естетичними та іншими причинами.

Dear Customer,

Congratulations on your choice of our appliance, and welcome among the users of Zelmer products.

In order to achieve best possible results we recommend using exclusively original Zelmer accessories. They have been specially designed for this product.

Please read this instruction manual carefully. Pay special attention to important safety instructions. Keep this instruction manual for future reference.

Important safety instructions

Read this entire manual carefully before using the appliance. If the instructions for correct use of the appliance are not observed, the manufacturer's liability for any resulting damage will be excluded.

Make sure that you understand the below safety precautions.

**DANGER! / WARNING!****Health hazard**

- Do not handle the appliance with wet hands.
- **Risk of injury from sharp blades/rotating drive!**
- Never grip the blade in the blender foot. Never clean the blades with bare hands. Use a brush.
- Avoid contact with the moving parts.
- Switch off and unplug the appliance before changing any accessories or approaching the moving parts.
- Do not touch the blade while it is operating as it is very sharp. After the appliance has been switched off the blade will continue to rotate a moment longer.
- Observe the following safety precautions while using the mini food processor:
 - The edge of the blade is very sharp. Always hold the blade by the plastic handle. Handle with care to avoid any cuts.

- Always place the container on a clean, level surface.
- Grip the blender firmly during use.
- The universal cutter is not microwave-safe.
- **Risk of scalding!**
- Do not use the appliance with hot oil, as there is a risk of burns due to splashing.
- Caution when processing hot liquids. Liquids may splash during processing.
- When processing hot milk, use a tall, narrow receptacle for blending. Hot milk may splash and scald you.
- Do not operate the appliance with the cable still coiled.
- Appliances can be used by persons with reduced physical, sensory or mental capabilities or lack of experience and knowledge if they have been given supervision or instruction concerning use of the appliance in a safe way and understand the hazards involved.
- Children shall not play with the appliance.
- Always disconnect the appliance from the supply if it is left unattended and before assembling, disassembling or cleaning.
- Do not immerse the appliance in water or any other liquid.
- Do not use the appliance if the power cord and/or appliance are damaged.
- To prevent injury, a damaged power cord must be replaced by the manufacturer or his customer service or a similarly qualified person. Only our customer service may repair the appliance.

- This appliance shall not be used by children. Keep the appliance and its cord out of reach of children.
- Repairs may only be undertaken by qualified staff. Improper repairs may result in serious injuries to the user. In case of malfunction, contact specialized service centre.
- Make sure that the lid of the mini food processor is closed before operating the appliance.
- Do not detach any elements while the blender is in motion.
- The appliance is intended for indoor use only.
- Be careful when cleaning, emptying the container and manipulating with cutting blades. Careless use can result in injuries.



CAUTION!

Risk of property damage

- The appliance may only be plugged to an electrical socket (alternating current only) with voltage corresponding to the voltage indicated on the rating plate of the appliance.
- Never insert metal utensils, such as knives or forks, into the inside of the cowl while the appliance is operating.
- Do not operate the blending foot without a workload; when mixing liquids, do not immerse more than half of the foot in the liquid.
- Do not place the power cord over sharp edges or hot surfaces.
- Never place blender foot on hot surfaces or use in very hot food. Leave hot food to cool down to at least 80°C before processing with the blender! Before using the hand blender in a cooking pot, take the pot off the hotplate.
- Operate the hand blender with original accessories only.
- Do not attach or remove tools until the appliance is at a standstill.
- Recommendation: Never switch on the appliance for longer as you need to processing the ingredients.
- The blender jug is not suitable for use in the microwave.
- Do not unplug the appliance by pulling the power cord.
- Do not overload the appliance by processing too much food at one time or pressing too hard.

- Unplug the appliance before cleaning.
- Do not use aggressive detergents such as emulsion, milk, paste, etc. as they can remove the graphic symbols such as scales, markings, warning signs, etc.
- Be careful, not to flood the inside of the blending foot.
- Do not process continuously more than one portion. Before the next use, let the appliance cool down to room temperature.
- Do not wash metal parts in a dishwasher. Aggressive cleaning agents used in such appliances cause tarnishing and dulling to metal elements. Wash by hand, using traditional dishwashing liquids.



TIP

Information on the product and tips for use

- The appliance is only suitable for cutting or mixing food. It must not be used for processing other objects or substances.
- Please keep the operating instructions in a safe place.
- If passing on the appliance to a third party, always include the operating instructions. If the instructions for correct use of the appliance are not observed, the manufacturer's liability for any resulting damage will be excluded.
- This appliance is intended to be used in household and similar applications such as:
 - staff kitchen areas in shops, offices and other working environments,
 - by clients in hotels, motels and other residential type environments,
 - farm houses,
 - bed and breakfast type environments.
- Manufacturer is not liable for any damage caused by unintended use or improper handling of the blender and its accessories.

Technical data

Technical parameters are quoted at product nameplate.
Appliance noise (L_{WA}): 72 dB/A.

Appliance description



- 1 Base unit
- 2 ON/OFF switch
- 3 Turbo button, maximum speed
- 4 Speed selector
- 5 Blending foot
- 6 Wall mount
- 7 Mixing jug
- 8 Lid for mixing jug

Wall mount

B / **C**

ZHB1004P
ZHB1004S

To fix the support to a wall, drill two holes and attach the support by means of the wall plugs and screws supplied with the appliance.

Use

The blender is suitable for preparing mayonnaise, puree, compotes, milkshakes, jams, baby food or for chopping up small quantities of walnuts or almonds.

 **The blender is not suitable for preparing mashed potato.**

 **Before assembling and removing the blending foot, make sure, that the plug of the supplying cord is disconnected from the power outlet.**

- Slot the foot (5) onto the blender's motor housing (1) and twist it to the left (anticlockwise) **D**.
- Place the food you wish to process with the blender into the corresponding jug (7).
- Hold the blender and the jug. To stop the food from splashing out during use, only switch the blender on or off when the foot is immersed in the food being processed. To switch the blender on, press button (2) **E**. For maximum speed, press button (3) **E**.

SPEED SELECTOR

F

The speed selector allows you to adjust the speed to the type of food being processed. Low speeds are suitable for starting the blending process, churning, beating and mixing ingredients, as well as whipping egg whites. Higher speeds are suitable for beating eggs, preparing batters, etc.

Mini food processor

A

ZHB1004P
ZHB1004S

- 9** Mini food processor container
- 10** Mini food processor blade
- 11** Mini food processor lid with transmission
- 12** Mini food processor container lid

 **The mini food processor blades are very sharp. Be very careful when assembling, disassembling and cleaning. Never disassemble the lid from the container before the disc stops rotating.**

 **Never touch the blade of the mini food processor!**

 **Never clean the blade of the mini food processor by hand! Always use a brush.**

 **The blade of the mini food processor must only be held by the plastic handle.**

OPERATING THE MINI FOOD PROCESSOR

G

To mince meat, chop hard cheeses, onions, aromatic herbs, garlic, fruit, vegetables, nuts and almonds (see the table **I**).

 **Before mincing meat remove any bones or gristle.**

 **It is not allowed to grind hard products such as coffee beans, nutmeg and ice cubes.**

 **Before assembling and removing the motor unit out of the mini food processor, make sure that the plug of the supplying cord is disconnected from the power outlet.**

- Place the mini food processor container (9) down on a flat, clean surface.
- Fit the blade (10) into the mini food processor container.
- Place the food you wish to process in the container.
- Fit the lid (11) onto the mini food processor container and twist it to the right (clockwise) until it clicks shut.
- Place the motor unit onto the lid with gear (11) and twist it to the right (clockwise).
- Hold the motor unit and the mini food processor and switch the appliance ON/OFF.
- Fit the lid (12) to protect the processed food **H**.

Examples of use:

Grated cheese for pasta dishes

Blend 200 g of moderately hard cheese (Emmental, etc.) for ten second to obtain a thickly grated cheese, ideal for sprinkling over pasta dishes.

Whisk

A

ZHB1004P
ZHB1004S

- 13** Whisk
- 14** Whisk gear

 **Only fit or remove the whisk when the appliance is switched off.**

 **Never insert the whisk directly in the motor unit without using the whisk gear.**

USING WHISK ATTACHMENT

J

To whip cream, egg whites or milk (cold milk, maximum temperature 8°C).

- Slot the drive mechanism into the blender's motor unit and twist it to the left (anticlockwise).
- Slot the whisk into the drive mechanism.
- Place the food you wish to whisk into the jug.

- Hold the blender and the jug. Press the on/off button.



For better results, lean the whisk is a small angle and make round movements with it inside the bowl.

Cleaning and maintenance



Unplug the appliance before cleaning.

- After each use of the appliance carefully wash all parts in contact with processed product.
- After washing the blender accessories dry them and store in a dry place.

MOTOR HOUSING

- Wipe the motor unit with a damp cloth only.



Do not immerse the motor unit in water or any other liquid.

BLENDING FOOT

- Do not immerse the foot in water as this will ruin the lubrication on the bearings.
- The blade of the blending foot should be washed under running water without using any abrasive detergents.
- Do not clean the foot in a dishwasher.
- Dry the blender foot in an upright position (blender blade face up) so that any trapped water can run out.

WHISK

- Take the whisk out of the motor unit.
- Wash the whisk in the dishwasher. The motor unit must only be cleaned with a damp cloth.



Never immerse the lid of the mini food processor with whisk gear in water and do not wash in the dishwasher. Do not use steam cleaners!

MINI FOOD PROCESSOR



Never immerse the lid of the mini food processor with gear (11) in water! Do not wash it in the dishwasher!

- Take the motor unit off the adapter (11).
- Twist the lid (11) to the left (anticlockwise) and remove the mini food processor (9).
- Hold the blade by the plastic handle and remove it.
- The mini food processor container, container lid (12) and the blade are dishwasher safe.
- The mini food processor lid with gear must only be cleaned with a damp cloth

Ecology – Environment protection

Each user can protect the natural environment. It is neither difficult nor expensive.

In order to do it: put the cardboard packing into recycling paper container; put the polyethylene (PE) bags into container for plastic.



When worn out, dispose the appliance to particular disposal centre, because of the dangerous elements of this appliance, which can be hazardous for natural environment.

Do not dispose the appliance with the municipal waste!

The manufacturer does not accept any liability for any damages resulting from unintended use or improper handling.

The manufacturer reserves his rights to modify the product any time in order to adjust it to law regulations, norms, directives, or due to construction, trade, aesthetic or other reasons, without notifying in advance.

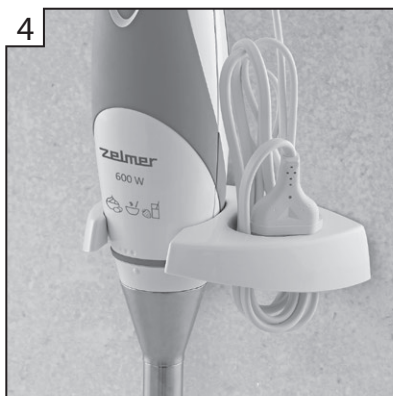
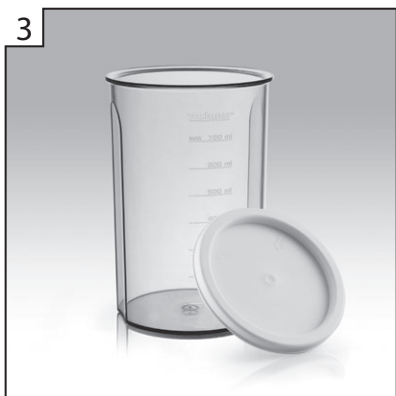
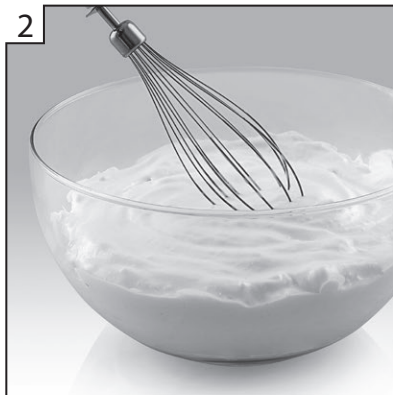

PL 1. Minimalakser z pokrywką – szybkie rozdrabnianie i siekanie
2. Trzepaczka – ubijanie piany 3. Pojemnik do miksowania ze skalą i pokrywką 4. Praktyczny uchwyt do mocowania na ścianie – wygodne przechowywanie blendera

CZ 1. Minirobot s vítkem – rychlé drcení a sekání 2. Metla – našlehání sněhu 3. Mixovací nádoba s měřicí stupnicí a víkem 4. Praktický úchyt k připevnění na zeď – pohodlná úschova tyčového mixéru

SK 1. Ponorný mixer s veškom – rýchle drvenie a sekanie
2. Metlička – šľahanie peny 3. Nádoba na mixovanie z odmerkou a veškom 4. Praktické uško na prichytenie na stenu – pohodlné skladovanie mixéru

HU 1. Fedeles turmixgép – gyors darabolás és aprítás
2. Habverő – hab felveréséhez 3. Mércés és fedeles edény a turmixoláshoz 4. Praktikus fogantyú a faira erősítéshez – kényelmesen lehet a botmixert tárolni

RO 1. Minimalaxor cu capac – măcinare și tocare rapidă 2. Tel – spumare albuș 3. Receptent pentru mixare cu gradajțe și capac 4. Suport practic pentru fixare pe perete – depozitare confortabilă a blenderului

RU 1. Мини-комбайн с крышкой – быстрое измельчение и размол 2. Венчик для взбивания 3. Мерный стакан для смешивания с крышкой 4. Практичный крючок для крепления на стене – удобное хранение blendera

BG 1. Мини пасатор с капак – бързо рязане и кълцане
2. Телена бъркалка – разбиване на пяна 3. Купа за миксиране с измервателна скала и капак 4. Практически държач за монтаж на стената – blender лесен за съхранение

UA 1. Міні-комбайн з кришкою – швидке подрібнення і розмелювання 2. Віночок-збивалка – збивання 3. Посудина для подрібнення з мірною шкалою та кришкою 4. Практичний вішак для кріплення на стіні – зручне зберігання blendera

EN 1. Mini food processor with a lid – quick chopping and shredding 2. Whisk – for beating cream and white of an egg 3. Mixing cup with a lid 4. Useful wall mount for convenient storage



Zelmer dba o środowisko. Ta instrukcja użytkownika została wydrukowana na papierze pochodzącym w 100% z recyklingu. Kompania «Zelmer» zaботится об окружающей среде. Данная инструкция напечатана на бумаге, которая на 100% состоит из материалов вторичной переработки. Zelmer takes care of the environment. This user manual has been printed on 100% recycled paper.