

Electronic

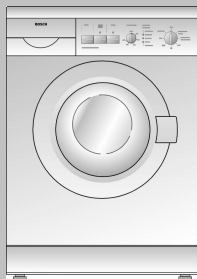

BOSCH



en Operating instructions
and installation

fr Notice d' utilisation
et d' installation

Internet:
[http://www.
bosch-hausgeraete.de](http://www.bosch-hausgeraete.de)

	Page
Points to remember	Notes on safety and general warnings 4
	Notes on the removal and disposal of packaging 5
	Protecting the environment / Hints on saving energy 5
<hr/>	
Installation instructions	Removing the transport securing devices 6
	Installing the appliance 6
	Aligning the appliance 7
	Connecting to the water supply 8
	Appliance outlet 8
Connecting to the power supply 9	
<hr/>	
Your new washing machine	Getting to know your new appliance 10
	Programme and spin speed selectors 11
	Washing machine status indicator lights 11
	Function and «Start» selection button 11
<hr/>	
Notes on detergent / Preparing the laundry	Detergents and softeners 12
	Preparing the laundry 13
<hr/>	
First washing cycle	First washing cycle 15
<hr/>	
Wash	Washing / Opening the door / Loading the machine / Shutting the door 16
	Wash the laundry 17
	Wash programme end / Taking the laundry out of the machine 18
<hr/>	
Cleaning Maintenance Frost protection	Cleaning/Maintenance/Frost protection 19
<hr/>	
Malfunctions	Malfunctions with simple solutions 22
	After-Sales Service 23
	Technical data 23
	Consumption data 24

Notes on safety and general warnings

This appliance complies with the industry safety regulations.

Points to remember before putting the appliance into operation:

- ! Read the enclosed instructions before putting the appliance into operation. They contain important information and advice for installation, use and safety of the appliance.
- ! Keep the user documentation for the appliance so that later owners can use it.
- ! Install the appliance as described in the installation instructions. Remove the transport securing devices and keep them.
- ! If the appliance shows any sign of damage or imperfection it must not be connected to the power supply. If in doubt contact the After-sales Service or the Distributor that sold the appliance.
- ! A damaged power cable must be replaced with another special cable available from the Manufacturer's Customer Service.

Points to remember when washing clothes:

- ! The appliance must only be operated using cold water from the water mains.
- ! The appliance may only be used for items that may be washed in a domestic washing machine.
- ! Never leave children unsupervised with the appliance.
- ! Keep pets away from the appliance.

- ! Take care when pumping out hot water.
- ! **A flashing light does not indicate a fault. See the section: «Washing machine status indicator lights».**

Maintenance and care of the appliance:

- ! Do not climb onto the appliance.
- ! Do not use the door as a footrest or stand on it.

Points to remember when moving the machine:

- ! Fit the transport securing devices.
- ! Empty any remaining water from inside the appliance.
- ! Take care when moving the appliance Do not use the front components or controls on the appliance as a lifting aid.



Notes on the removal and disposal of packaging

Removal and disposal of packaging material for a new appliance

- ! Remove and dispose of packaging in accordance with current legislation.
- ! Packaging material is not a toy.

Reprocessing and reusing materials saves raw materials and reduces waste. All packaging material used is environmentally friendly and can be recycled or reused. The cardboard packaging consists of 80% to 100% recycled paper. The transparent protective film is polyethylene (PE), the fastening bands are polypropylene (PP) and the chlorofluorocarbon-free (CFC) moulded pieces are polystyrene foam (PS). These materials are made of pure hydrocarbons and can be recycled.

Disposal of an old appliance

- ! The old appliance must be made unusable before it is disposed of:
Disconnect from the mains power supply.
Cut off the connecting cable and remove it together with the mains plug. Remove the door locks and fastenings or make them unusable so that children cannot shut themselves inside and suffocate.

Worn-out appliances contain valuable materials that can be recovered, if the appliance is taken to an official recyclable waste recovery centre (a public tip or recycling centre, for example). Actively contribute to the protection of the environment by ensuring that your old appliance is disposed of in a way that respects the environment.

Protecting the environment / Hints on saving energy

- The most economical and environmentally friendly way to use the machine is always to wash the maximum amount of laundry:
Cottons/coloureds 4.50 kg / 9.9 lb
(hard-wearing fabrics)
Synthetics 2.25 kg / 5.0 lb
Delicates and woollens 2.00 kg / 4.4 lb
- **How to save energy**
The variable capacity automatic system reduces the amount of water and energy consumed accordingly if the amount of laundry loaded into the machine is small. Select the «**Stains / Intensive**» **60° C Cotton / Coloureds 90° C (hard-wearing fabrics)**. The program uses the longest wash cycle to reduce energy consumption whilst achieving the same results as washing at 90° C.
- **How to save water, energy and detergent:** Omit the prewash programme for lightly or normally soiled laundry.
- **How to save energy and time:** Select the short programme suitable for the fabric if items are lightly soiled.
- **How to save detergent:** Measure the detergent according to the water hardness, degree of soiling and amount of laundry, and follow the instructions on the detergent package.

Removing the transport securing devices

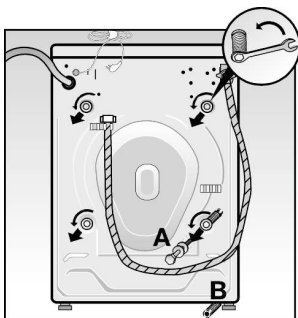

! Remove all the transport securing devices from the back of the machine before starting the appliance for the first time.

! **Caution.** Risk of injury through key slipping!

- Loosen and remove the 4 fastening bolts «A», the tie bar and the seal.
- Next remove the four spacers «B» which will have fallen to the floor. Gently tilt the appliance forward.
- Fit the protective covers «C» which are in the bag accompanying the appliance documentation.

! Keep the transport securing devices in case you need to move the appliance in future.

The appliance should only be moved with the transport securing devices in place. To fit them, remove the back panel «D» from the appliance and carry out the operations given above in reverse order.

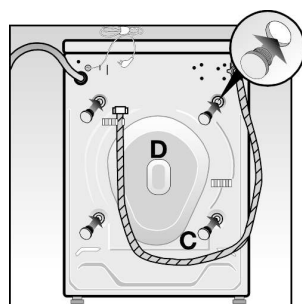

Installing the appliance

! When installing the appliance and connecting the water and electricity supplies, the following should all be to hand: safety instructions, warnings, general advice and information, and standards or requirements from water and electricity suppliers.

! Take care when lifting the appliance. **Risk of injury.**

! Do not lift the appliance by the controls or protruding components.

! If you are in any doubt, commission a qualified person to connect the appliance to the water and electricity supplies.

All appliances are rigorously tested at the factory under normal working conditions. The appliance or the outlet hose may still be damp or contain residual water as a result of these tests.

Installing the unit

The appliance must be placed on a firm flat surface to ensure that it is stable during spinning. Soft floor coverings, such as carpets or foam-backed flooring are not suitable surfaces for installation.

- ! If you have a **wooden joist** floor, the appliance must be placed on a water-resistant wooden board, 30 mm thick. It must be screwed to the floor. The appliance should be installed in a corner of the room if possible. Secure the appliance to the floor using fastening brackets fitted to the machine's feet (especially if the machine is a combined washer/dryer).
- ! If the machine is placed on a pedestal or raised base, the feet must be fixed using brackets to prevent the machine from shifting during the spin cycle.

The fastening brackets are available as a spare parts set from your specialist distributor.

Aligning the appliance

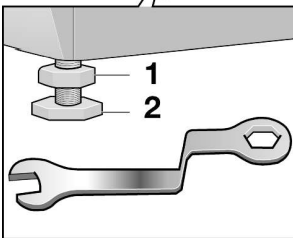
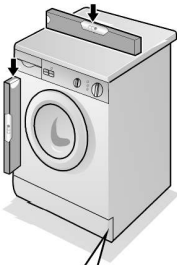

- ! The appliance must sit firmly and horizontally on the four feet without rocking.
- Use a spirit level to ensure that all four sides of the appliance are level.

Correct any imbalance by adjusting the height of the feet.

- Loosen the locknuts.
- Adjust the height of the feet.
- Tighten the locknuts securely so that the height set is retained.

Connecting to the water supply

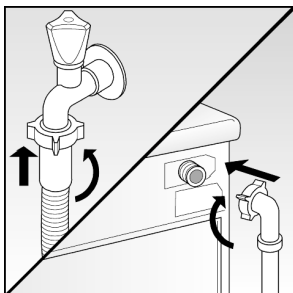

A pipe or standard domestic fresh-water hose is required for the water supply, with a minimum pressure of 1 bar (water must flow at a rate of approximately 8 litres per minute with the tap fully open).

If the pressure is higher than 10 bar, a pressure reducing valve must be inserted between the appliance and the water supply.

- ! Never connect the appliance to the mixer tap of an unpressurized water heater. If in doubt have connections made by a qualified technician.
- ! **Caution.** Connections between the appliance and the water supply must be able to withstand the full water pressure. Check the ring seal with the tap fully open.
- ! Remove the filter located at the end of the solenoid valve only when it needs cleaning. The other filter, located at the end of the pipe inside the plastic locknut which screws onto tap, should be cleaned in its tube (it cannot be removed).
- ! To avoid damage caused by leaks and flooding, the tap should always be closed after the appliance has completed a cycle and especially during long absences.
- ! Hand-tighten the plastic hose connection locknuts.

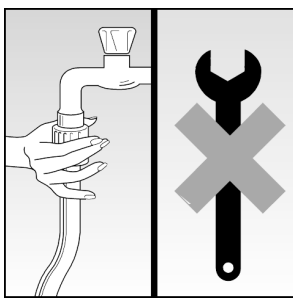

Appliance outlet

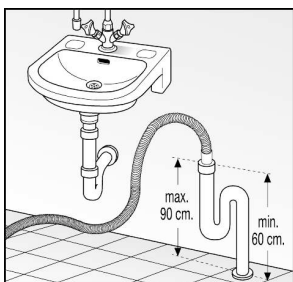

- ! Take care when fitting and connecting the appliance to the water outlet system that the hose is not bent or twisted. Do not pull on the hose.
- ! If the water is discharged via a sink, ensure that the outlet hose cannot be dislodged. Check also that the water drains away quickly enough. Ensure that the sink plug is not preventing drainage. **Risk of flooding.**

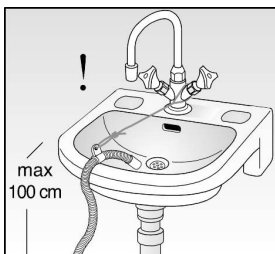
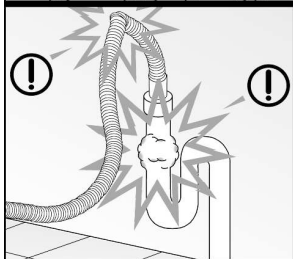

Connecting to the power supply

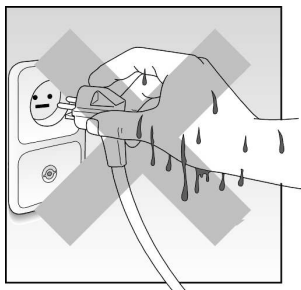
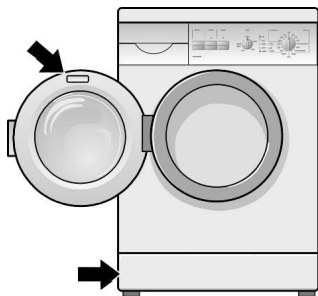

- ! The appliance must only be connected to an A.C. mains supply via a correctly installed earthed socket.
- ! The voltage given on the appliance nameplate must match that of the power supply where the appliance is installed.
- ! The power rating and the fuse or circuit breaker required are given on the appliance nameplate.
- ! Check that the socket and the plug on the machine are compatible, that the cables have a sufficient diameter and that it is earthed correctly.
- ! Never use multiple plugs, sockets or connectors or extension cables.
- ! If using a residual current–operated circuit breaker, it must display the  symbol. Only this type of protective switch will ensure compliance with current regulations.
- ! Remove the appliance plug from the socket, holding onto the body of the plug.
- ! In order to fulfil the safety regulations, the plug of the appliance must be accessible for the user; if this cannot be guaranteed, there must be incorporated in the fixed wiring a means for disconnection from the supply having a contact separation of at least 3 mm in all poles

Getting to know your new appliance

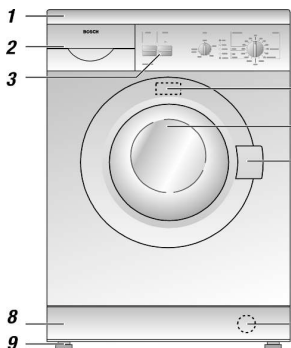

1. Protective plate (Lid).
2. Detergent and softener drawer.
3. Control panel (printed keys, symbols or full text, depending on model of appliance).
4. Nameplate.
5. Door.
6. Door opener.
7. Outlet pump (water outlet filter) behind the base board.
8. Base board
9. Height adjustable feet for aligning the appliance.

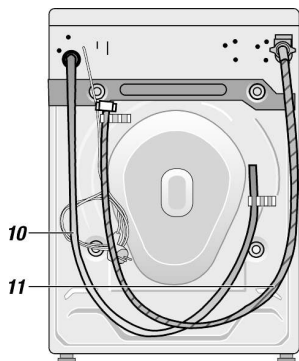

10. Water outlet pipe.
 11. Water inlet pipe.
- (According to model of appliance)

12. – «Start» button.
13. – «Spin» button.
14. – «Rinse hold» button.
15. – «Extra rinse» button.
16. Selector for spin speed and «Rinse hold » option
17. Washing machine status indicator lights.
18. Programme selector.

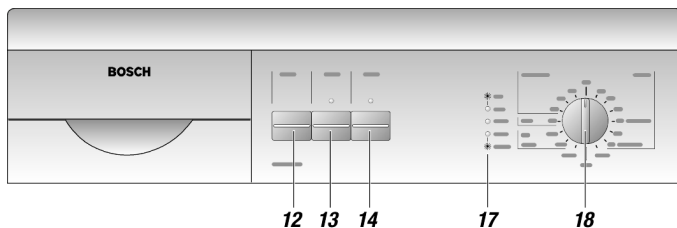

- 12
- 13
- 14
- 17
- 18

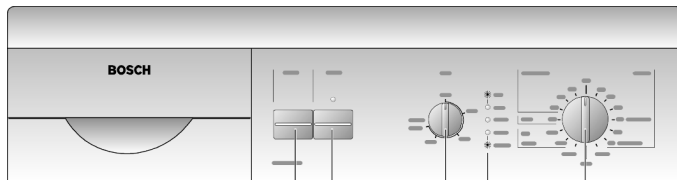



- 12
- 15
- 16
- 17
- 18



Programme and spin speed selectors

The **programme selector** is used to select and adjust programmes. Turn the selector clockwise (to the right). Align the setting mark with the programme required.



Caution. The selector cannot be turned mid-programme. It remains fixed in the position selected.

The **spin speed selector** can be used to select the preferred spin speed in continuous mode or the «Rinse hold   option.



The maximum spin speed is automatically limited in the «Synthetics» (delicate fabrics) washing programmes to ensure that the laundry is washed carefully. «Very delicate» and «Woollens».

«**Rinse hold**   option: The laundry remains in the water after the final rinse to avoid creasing the fabric.

Washing machine status indicator lights



The «**Wash** /Ready»  indicator light flashes when the required programme has been selected. This indicator light remains lit when the «Start » button is pressed and the programme begins.



The «**Rinse** » indicator light comes on (set) during the rinse programme.



While the washing machine is spinning and emptying out the water, the «**Spin** /Finished » indicator light remains lit. The indicator light flashes when the programme is completed. To turn the machine off, set the programme selector to «Stop»

Function and «Start» selection button

– Start

The appliance starts the programme selected when the button is pressed. The «Wash /Ready » indicator light comes on. Preselect the wash programme.

Caution: To prevent damage to the appliance do not start the machine if the door is not properly shut, even if the «Wash /Ready » indicator light is on and the «Start » button is depressed.

The door of the washing machine cannot be opened during the washing cycle. The machine must first be switched off before the door can be opened (programme selector on «Stop»). Check that the «Spin /Finished » indicator light has gone out. The door can be opened after 2 minutes.

+ – Extra rinse

When this button is pressed, the function indicator light comes on and the programme carries out an extra rinsing cycle to completely remove any remaining detergent. Recommended for rinsing delicate fabrics, net curtains, etc.

– Rinse hold

When this button is pressed, the function indicator light comes on and the laundry remains in the last rinsing water to avoid creasing.

/ – Spin speed

The function indicator light comes on when this button is pressed. The spin cycle in the wash programme for hard-wearing white and coloured items is carried out at a lower speed.

In the delicates and woollens programme, the spin cycle is automatically carried out with the least number of spins, regardless of whether this button has been pressed

Detergents and softeners

You can use all powder and liquid detergents suitable for front-loading washing machines.

- ! Do not use hand washing detergents because they produce too much foam.
- ! Do not use solvent-based detergents in automatic washing machines. **Risk of explosion.**
- ! Do not use washing performance enhancers, stain removers or sprays near the machine as they could damage the machine.
- ! Store detergents and additives in a safe place out of the reach of children.

Detergent quantity

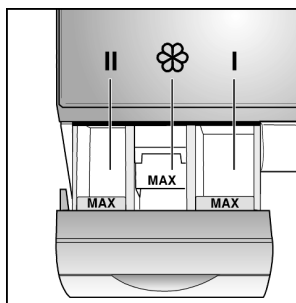

Only the correct dosage of detergent ensures good washing results. Follow the instructions on the detergent packaging. Use the dispenser provided with the packaging, such as a detergent ball or sachet, for liquid detergent.

Never exceed the maximum mark, «MAX», on the dispenser.

The quantity of detergent required depends on:

- the water hardness.
- the degree of soiling.
- the amount of washing.
- the dosage recommended for the type of detergent.

Insufficient detergent will not be noticed until the laundry has been washed several times in the same way:

- The laundry turns grey or is not clean.
- Greyish brown spots may form on the laundry.
- Lime scale may start to form on the appliance heating elements.

An excessive amount of detergent may cause:

- Unnecessary environmental pollution.
- Slower washing movement in the machine due to the formation of foam leading to poor washing results.

The detergent dosage given on the packaging is based on a full washing machine load.

The quantity of detergent should be reduced for smaller loads or laundry that is lightly soiled.

Hints

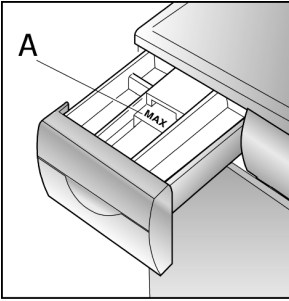

Fabric softeners

Put the fabric softener in the chamber marked ☼. Do not exceed the «MAX» marking (maximum to the lower edge of the piece **A**) because the softener will be flushed into the water with the detergent at the start of the washing cycle and so have no effect in the fabric softening cycle. Thicker fabric softeners should first be diluted with a little water.

Bleaching agents, stain removers

Powdered bleaching agents and stain removers can be added. First put the detergent in the drawer. Next add the powdered bleaching agent or stain remover to the II chamber.

Preparing the laundry

Sorting the laundry

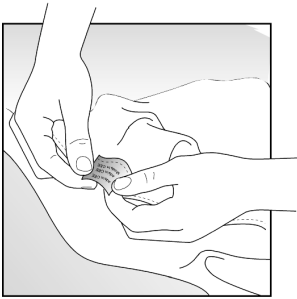

- Sort the laundry according to the symbols on the labels.

! Items made of or containing wool must have «Will not shrink» or «Machine washable» on the label. Otherwise there is a risk of the wool shrinking.

Only items displaying the following symbols should be machine washed:

Hard-wearing white fabrics



Coloured fabrics (hard-wearing colour-fast fabrics)



Delicate items and coloured fabrics



Very delicate items



Hand washable or machine washable at 30°C, wool, cold



Items showing the following symbols should not be washed in the machine:

Do not wash at home 

- Sort the laundry into colours. Wash white and coloured items separately, otherwise whites may take on colour.

! Any new coloured items should be washed separately. **Risk of discolouration.**

- Sort the laundry according to the maximum permitted load for the machine. Do not overload the machine. Overloading the machine leads to poor washing results.

Maximum washing loads permitted:

Soiled or very soiled hard-wearing white laundry/Colourfast and hard-wearing laundry	4.50 kg / 9.9 lb
Synthetics	2.25 kg / 5.0 lb
Delicates and woollens	2.00 kg / 4.4 lb

Practical advice

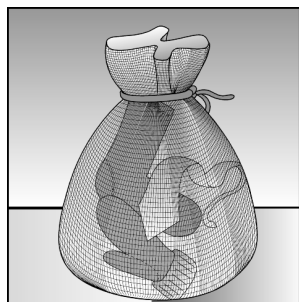
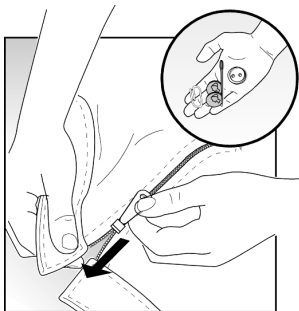

- Remove all foreign material and metal objects from the items, for example, safety pins, fasteners, clips, etc.
- Brush sand out of pockets, cuffs and turnups.
- Close zips and fasten buttons on duvet covers and pillow cases.
- Remove curtain hooks or tie in a net or bag.
- Wash particularly delicate items, such as tights or lace curtains, and small items, such as socks and handkerchieves, in a net, pillow case or cushion cover.
- Turn trousers and knitted items (for example knitwear, T-shirts, sweatshirts, etc.) inside out.
- Ensure that fasteners with inserts (hoops, etc.) can be washed in a machine.
- ! Place items with inserts in a pillowcase, for example, to prevent them from becoming detached during washing and falling through the perforations in the drum, causing damage to the machine.

Removing stains





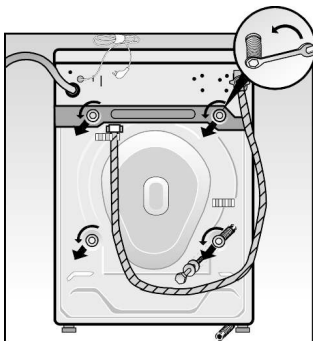

If possible, stains should be treated or removed as soon as they occur.

Try first with soap and water. Do not rub the material. Dried on stains will only be removed after several washes.

First washing cycle



Carry out the first wash **without any laundry in the machine** to remove residual water left from testing the machine at the factory.

- Check that the transport security devices have been removed from at the back of the machine (refer to the removal instructions for the machine).
- Open the water tap.
- Open the detergent drawer as far as it will go.
- Pour approximately one litre of water into chamber II of the drawer
- Put standard detergent in chamber II using the measuring cup. Never use detergent for delicate or woollen items because it produces too much foam.
- Turn the programme selector to the right (clockwise) to the «**Cotton 90° C**» programme. The «Wash /Ready » indicator light flashes.
- Press the «Start » button. The programme starts and the «Wash /Ready » indicator light stays on.
- When the programme has finished, the «Spin /Finished » indicator light starts flashing. Set the programme selector to «Stop» and the light goes out.

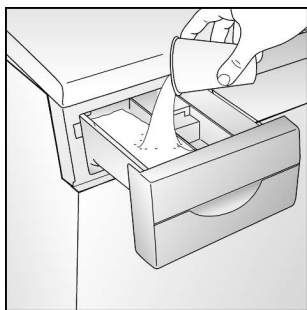
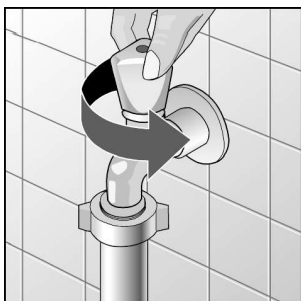

Washing / Opening the door / Loading the machine / Shutting the door

Opening the door



- Pull the door catch towards you.

Put the laundry in the washing machine



- ! Items which have been pre-treated with detergents containing solvents, for example stain removers, cleaning fluids, etc., should be left to dry in the open air before washing. **Risk of explosion.**
- ! Check that there are no foreign bodies or animals inside the drum before putting the washing in.
- Place the laundry loosely and unfolded in the drum. Mix large and small items.

Shutting the door



- ! Shut the door, taking care to ensure that no items are trapped between the door and the rubber seal.
- Shut the door pressing it against the door frame until the door lock can be heard to engage.

Adding the detergent and turning the tap on

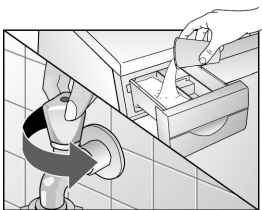

- Put detergent in chamber II of the drawer.
Do not exceed the maximum mark (MAX).
- Chamber I: Prewash detergent.
- Chamber II: Main wash detergent, water softener, starch, bleach and stain remover.
- Chamber ☼: Additives for the final rinse, for example fabric softeners.

Wash the laundry

Selecting a wash programme

Basic wash programmes

See the programme table below

Heavily soiled whites, 90 °C –

Intensive wash programme for hard-wearing cotton or linen items.

Stains / Intensive, 60 °C –

Energy-saving programme. The longest washing cycle reduces energy consumption.

Whites and coloureds, hard-wearing fabrics and colourfast, 60 °C, with pre-wash – +

For highly soiled laundry.

Coloureds, 30, 40, 60 °C –

Hard-wearing fabrics.

Delicates, 30, 40, 60 °C (synthetics) –

For washing delicate cottons, synthetic or mixed fibre fabrics.

Very delicate items, 30 °C (gentle wash programme) –

For washing delicate cottons, synthetic or mixed fibre fabrics, or curtains. These programmes have no spin cycle between rinsing cycles.

Woollens, , 30 °C, cold, –

For machine washable woollens or wool mixtures.

Additional programmes



Rinse –



Rinse cycle with low-energy spin. Can also be used for delicate items.

Spin –

Extra spin cycle, washing or rinsing water is pumped out before spinning the laundry.

Pumping (emptied) –

Pumps out the rinse water if «Rinse hold / » has been selected. For careful washing of delicate items.

«Hold rinse / »: Option may be selected using the spin speed selector. The laundry remains in the last rinsing water to avoid creasing.

Additional functions

Extra rinse +

The programme carries out an extra rinse cycle.











Rinse hold

The laundry remains in the water after the final.

Spin $\frac{800 \downarrow}{600 \uparrow} / \frac{1000 \downarrow}{600 \uparrow}$





Reduces the spin speed.

Starting a programme

- Turn the programme selector to the required wash programme.
- The «Wash /Ready » indicator light flashes.
- Selecting the required spin speed or «Rinse hold / » option. Ensures careful washing by automatically limiting the maximum spin speed in the «Delicates (synthetics)», «Very delicate» and «Woollens» wash programmes.
- Press the additional function button(s) to activate them. The corresponding indicator light comes on.
- Press the «Start » button. The «Wash /Ready » indicator light comes on. The wash programme starts. The «Wash /Ready » indicator light remains lit throughout the wash programme selected.
- The «Rinse » indicator light comes on during the «Rinse» programme.





Modifying a selected programme

If you have selected and started an incorrect wash programme it can be corrected in the following way:



- Turn the programme selector to «Stop».
- Set the programme selector to the position for the required programme. The «Wash /Ready » indicator light flashes.
- Press the «Start » button
The «Wash /Ready » indicator light comes on. The newly selected programme starts.

Interrupting a wash programme

If you should wish to stop a programme already in progress:

- Turn the programme selector to «Stop».
- Turn the programme selector to the «Pumping » or «Spin » programme position.
The «Spin /Finished » indicator light flashes.

If selecting the «Spin» function, adjust the required spin speed (do not select the «Rinse hold /Ø» option.):





- Press the «Start » button.
The «Spin /Finished » indicator light comes on.

Wash programme end / Taking the laundry out of the machine



The «Spin /Finished » indicator light flashes.

- Turn the programme selector to «Stop».

If necessary:

- Select an additional programme («Pump », «Spin » or «Rinse »).
- Press the «Start » button.
- When the additional programme selected has finished, turn the programme selector to «Stop».

Taking the laundry out of the machine

- Close the tap.
- Open the door.
If the door cannot be opened:
Wait 2 minutes (the machine's safety device is activated)
or:
If the «Rinse hold /Ø» option was selected, there will still be water inside the appliance. Select an additional programme («Pump » or «Spin ») to pump out the water.
- Take the laundry out of the machine.
- ! Remove any foreign material or metal objects (clips, fasteners, money, etc.) which may have collected in the drum or rubber seal. **Risk of rusting.**

Leave the door open so that air can circulate inside and dry the appliance.

Cleaning the outside of the appliance

! **Disconnect the appliance from the mains and shut off the water supply before carrying out any maintenance work.**

! Do not use solvents. These products can damage the washing machine's components, produce noxious fumes and may cause an explosion.

! Do not clean the appliance with a water jet.

Clean the body of the appliance and the controls with lukewarm soapy water or a standard cleaning agent only. Do not use scouring products. Dry it with a soft cloth.

Cleaning the detergent drawer

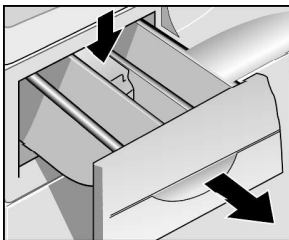

1. Remove the drawer from the appliance. Disengage it by pressing down on the tab at the back of the drawer in the fabric softener section. Hold the tab down and pull the drawer out of the appliance.
2. Clean all the parts and components under running water.
3. Replace the drawer.

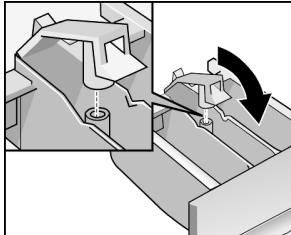
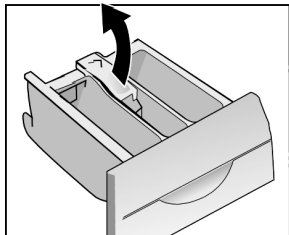

Descaling the appliance

Descaling is not normally necessary if the correct dosage of detergent has been used.

! Descaling agents contain acids which may attack the components and insides of the appliance or cause discolouration in the laundry. If you wish to descale the machine anyway, follow the manufacturer's instructions closely.

Cleaning the drum

Rust stains should be cleaned using chlorine-free detergents (look at the list of substances contained in the product on the packaging.) Never use wire wool.

Water inlet hose

It is recommended that the condition of the hose be checked every 5 years to prevent the risk of damage caused by leaks or flooding.

Cleaning the water pump

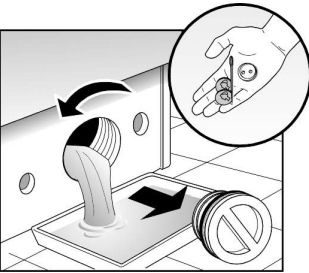
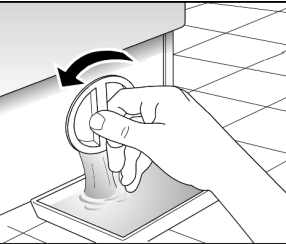
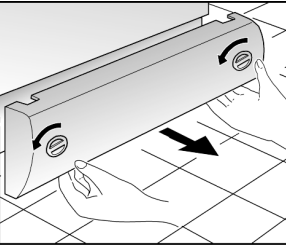

Cleaning is necessary:

- If the pump is blocked by foreign material (for example buttons, fasteners, clips, etc.) or if used water is not drained.
- After washing fluffy items.

All water must be removed from inside the appliance before cleaning the pump. As much as 20 litres / 4.4 gal of water may remain if the pump is obstructed.

Procedure

1. Remove the base board from the front of the washing machine, turning the plastic screw heads using a coin.
- ! **Risk of burning.** Allow the used water to cool down
2. Place a shallow container under the drainage pump cover (outlet filter). Loosen the cover without removing it completely to allow the water to empty gradually. Close the drainage pump cover when the container is full. Repeat the operation until all the water has been emptied. Use a suitable container to remove any remaining water which may spill on the floor.
3. Loosen the drainage pump cover completely.
4. Remove any foreign material or fluff which may have collected there. Wipe the inside of the pump. The blades must move freely.
5. Loosen and fit the drainage pump cover in place. Ensure that it is correctly closed.
6. Fit the base board in place.
7. Pour 2 litres / 3.5 pt of water into the detergent drawer and start the «Pumping (emptied) » additional programme. This will prevent the detergent from being flushed out before being used in the next wash.

Wiping the appliance's water inlet filters

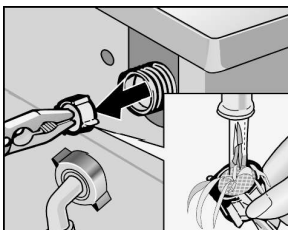
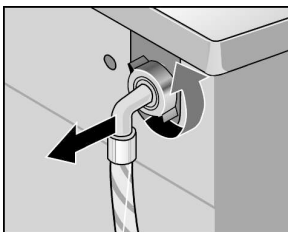
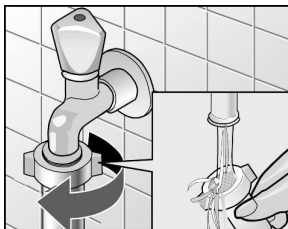

Frost protection

The appliance's water inlet filters must be cleaned with the tap is open and no water flowing into the appliance. The filters are located in the hose connection joining the water supply pipe to the domestic water supply, and in the solenoid valve connection at the back of the machine.

Procedure

1. First let the water pressure out of the supply pipe:
 - Close the tap.
 - Turn the programme selector to any wash programme (except «Spin» or «Pump»)
 - Press the «Start» button. Allow the machine to operate for 40 seconds.
 - Turn the selector to «Stop».
2. Loosen the supply pipe from the tap. Rinse the filter under running water.
3. Reconnect the pipe to the tap fitting.
4. Remove the water supply hose from its connection on the back of the appliance.
5. Remove the filter using flat pliers; wipe it and replace it.
6. Tighten and fit the pipe on its coupling.
7. Open the tap and check that there are no water leaks.
8. Close the tap.

If the machine has been installed in an area where it is not protected against low temperatures, residual water must be removed from the pump and the fresh-water hose after each wash cycle.

Empty the water from the pump:



See the «Cleaning the pump» section.

Empty the water from the water inlet hose:

1. Close the tap.
2. Loosen the supply pipe from the tap. Place the end of the hose in a container.
3. Select any wash programme for 40 seconds. Any water remaining in the hose is drained.
4. Reconnect the pipe to the closed tap.

Malfunions with simple solutions

- ! Repairs to electrical appliances must only be carried out by qualified specialists. Repairs carried out incorrectly can be dangerous.

Malfunion	Possible cause / Remedy
The On/Off light does not come on	<ul style="list-style-type: none">– The appliance plug is not inserted in the socket or not fully inserted in the socket.– The fuse has blown.– Electrical power failure.
Electrical power failure	In the event of a power failure or appliance malfunction, emergency draining is possible (refer to the «Cleaning the discharge pump» section, so that the laundry can be removed from the machine).
The wash cycle does not start	The «Start  » button is not depressed. The door is not closed.
Machine does not fill with water	This is not a malfunction. The water remains below the visible area in the machine.
Washing result is unsatisfactory	Abnormally high degree of soiling. Insufficient detergent. Measure the detergent according to the manufacturer's instructions. Select the most appropriate temperature and wash programme for the laundry.
Foam comes out of the detergent drawer	Too much detergent was used. Switch the machine off for 5 - 10 minutes. Prevent foam building up by putting a tablespoon of fabric softener and half a litre / 1 pt of water into the detergent drawer. Reduce the detergent dosage in the next wash.
Foam is visible after the final rinse	Some detergents produce a large quantity of foam although this has no effect on the rinsing result.
Unexpected motor noises	This is not a malfunction. During the heating stage, the motor produces noises characteristic of starting.
Pump noises	This is not a malfunction. These noises are characteristic of the machine starting and the pump discharging.
The machine vibrates when washing or spinning	The transport securing devices have not been removed. See the machine installation instructions. The adjustable feet on the machine were not fixed during installation of the appliance. Align the machine using a spirit level and fix the feet as indicated in the installation instructions.
The appliance does not spin or drain the used water.	The outlet pump is blocked. The outlet pipe is bent or blocked.
The door does not open	The safety device is activated. The «Rinse hold  /  » option has been selected.
The machine does not fill with water	The tap is closed. The water inlet filters are dirty.

After-Sales Service

- Before calling the After-Sales Service, check whether you can solve the problem yourself. (See the «Problems with simple solutions» section).
This will avoid unnecessary cost as technical expenses are not covered by the warranty.
- ! If a malfunction occurs despite following the instructions given above, disconnect the appliance, pull the plug out of the socket and close the tap, then contact the After-sales Service.

If requesting the assistance of the After-sales Service, remember to give the product number (**E-Nr.**) and the production number (**FD**). Both numbers are located on the nameplate, located inside the door frame of the door and on the plate located behind the base board on the front of the machine at the bottom.

Note the numbers of your machine here

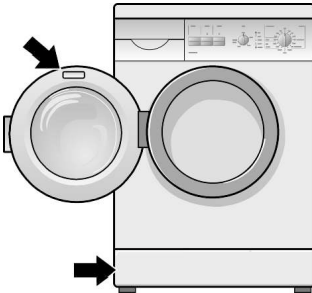

E-Nr. _____	FD _____
--------------------	-----------------

Product number

Production number

Giving the correct product and production numbers helps to avoid wasted journeys for our technicians. Which will save you unnecessary expense.

Technical data

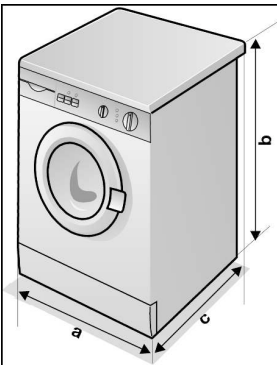

a – Width

59.5 cm

b – Height

85.0 cm

c – Depth

56 cm

Weight

approx. 70 kg

Drum capacity

Weight of dry laundry

according to the nameplate

Voltage

Fuse

Water pressure

1–10 bar

Consumption data

Programme	Size of load	Consumption **		
		Current	Water	Duration
Coloureds 40° C	4.50 kg*	0.60 kWh	54 l	118 min
	2.00 kg	0.45 kWh	33 l	70 min
Coloureds 60° C	4.50 kg*	0.86 kWh	54 l	118 min
	2.00 kg	0.60 kWh	33 l	70 min
Whites 90°C	4.50 kg	1.70 kWh	61 l	118 min
Delicates 40°C	2.25 kg*	0.40 kWh	50 l	75 min
Very delicate 30°C	2.00 kg	0.30 kWh	55 l	50 min
Woollens 30°C	2.00 kg*	0.20 kWh	35 l	60 min

* Test programmes in accordance with EN 60456: 1999 e IEC 456 Ed. 3 1998: 02

** The consumption values provided in the table above are indicative only and may vary according to pressure, water hardness and temperature, the ambient temperature where the appliance has been installed, the type and size of load, the detergent used, fluctuations in mains voltage and the additional functions selected.

	Page	
Points à prendre en considération	Conseils de sécurité et avertissements à caractère général	26
	Conseils pour éliminer et évacuer les emballages	27
	Protection de l'environnement / Conseils pour économiser l'énergie	27
	<hr/>	
Instructions de montage	Retirer la sécurité de transport	28
	Installer l'appareil	28
	Niveler l'appareil	29
	Connexion au réseau d'eau	30
	Vidange de l'appareil	30
	Connexion au réseau électrique	31
<hr/>		
Votre nouvelle machine à laver	Connaître votre nouvel appareil	32
	Commandes de sélection de programmes et de centrifugation	33
	Voyants indicateurs de l'état de la machine à laver	33
	Touches de sélection de fonctions et de «Début»	33
<hr/>		
Conseils relatifs au détergent / Préparer le linge	Détergents et additifs	34
	Préparer le linge pour le lavage	35
<hr/>		
Premier cycle de lavage	Premier cycle de lavage	37
<hr/>		
Lavage	Lavage / Ouvrir la porte de charge / Charger le linge / Fermer la porte	38
	Laver le linge	39
	Fin du programme de lavage/ Retirer le linge de la machine	40
	<hr/>	
Nettoyage Entretien Protection antigel	Nettoyage/Entretien /Protection antigel	41
<hr/>		
Pannes	Petites pannes faciles à résoudre	44
	Service d'Assistance Technique	45
	Caractéristiques techniques	45
	Consommations	46

Conseils de sécurité et avertissements à caractère général

Le présent appareil respecte les normes de sécurité valides dans le secteur.

Points à prendre en considération avant de mettre en marche l'appareil :

- ! Lire attentivement les présentes instructions avant de mettre en marche l'appareil. Elles comprennent d'importantes informations et des conseils sur l'installation, l'utilisation et la sécurité de l'appareil .
- ! Garder les instructions d'utilisation de l'appareil pour un autre éventuel propriétaire.
- ! Monter l'appareil selon les instructions de montage. Retirer la sécurité de transport et la conserver.
- ! N'accoupler au réseau électrique aucun appareil présentant des traces visibles de dommages ou de défauts . En cas de doute vous devrez consulter le Service Technique ou le Distributeur du lieu où vous avez acheté l'appareil .
- ! Si le câble d'alimentation est endommagé , il doit être remplacé par un autre spécial fourni par le Service Officiel du Fabricant.

Points à prendre en considération pour laver les vêtements :

- ! L'appareil ne devra fonctionner qu'avec de l'eau froide du réseau public d'approvisionnement .
- ! L'appareil ne devra être utilisé que pour le lavage des vêtements appropriés au lavage en machine dans le cadre domestique.
- ! Ne pas laisser la machine sans surveillance en présence d'enfants .
- ! Maintenir les animaux domestiques éloignés de la machine .

- ! Faire attention au moment d'évacuer l'eau de lavage chaud .
- ! **Si vous observez qu'un des voyants clignote, il ne s'agit pas d'une panne! Voir chapitre «Voyants indicateurs de l'état de la machine à laver».**

Points à observer pour la protection de l'appareil :

- ! Ne pas monter sur la machine.
- ! Ne pas utiliser la porte de charge comme marche-pied ni monter sur celle-ci .

Points à observer pour le transport de la machine :

- ! Monter la sécurité de transport à son emplacement.
- ! Evacuer les restes d'eau pouvant être restés à l'intérieur de l'appareil .
- ! Faire attention pendant le transport de l'appareil! Ne pas utiliser les éléments ou les commandes frontales de l'appareil pour l'installer ou pour le soulever!



Conseils pour éliminer et évacuer les emballages

Élimination et évacuation du matériel d'emballage de votre nouvel appareil

! Éliminer et évacuer les matériels d'emballage selon les prescriptions légales nationales en vigueur.

! Le matériel d'emballage n'est pas un jouet.

Au moyen du traitement et du recyclage ou par la réutilisation des matériels, il est possible de réduire la consommation de matières premières et le volume des résidus et des poubelles produit. Tous les matériels d'emballage utilisés respectent l'environnement et peuvent être recyclés ou réutilisés. Les cartons sont composés, entre 80 et 100%, de papier usagé recyclé. Les lames de protection transparentes sont en polyuréthane (PE), les anses de fixation en polypropylène (PP) et les pièces moulées en polystyrol en mousse (PS), sans chlorofluorocarbone (CFC). Ces matériels constituent des composés purs d'hydrocarbures et sont recyclables.

Jeter l'appareil usé

! Avant de vous défaire de votre appareil usé et de le remplacer par une nouvelle unité, vous devrez le rendre inutilisable :

Retirer pour cela la prise de l'appareil de la prise de courant .

Couper le câble de connexion de l'appareil et le retirer avec la prise . Démontez les fermetures ou les serrures de la porte ou les rendre inutilisables afin d'empêcher que les enfants, en jouant avec l'unité , s'y enferment et mettent leur vie en danger de mort (asphyxie).

Les appareils usés incorporent des matériels importants qui peuvent être récupérés, en remettant l'appareil à un centre officiel de ramassage ou de récupération de matériels recyclables (par exemple le Service ou un centre municipal de déchets ou des institutions similaires). Contribuez activement à la protection de l'environnement en veillant à ce que votre appareil usé soit éliminé ou jeté d'une manière respectant l'environnement .

Protection de l'environnement / Conseils pour économiser l'énergie

- L'utilisation la plus économique et la moins agressive pour l'environnement est réalisée en chargeant toujours dans la machine la plus grande quantité possible de linge :

Linge blanc et couleur (tissus résistants)	4,50 kg
Linge synthétique	2,25 kg
Linge délicat et laine	2,00 kg
- **Ainsi vous économisez de l'énergie**
Si le lavage est réalisé avec des quantités inférieures de linge, le Système Automatique à Capacité Variable réduit les consommations d'eau et d'énergie en fonction de la quantité de linge chargé dans l'appareil .
Sélectionner le programme «**Taches / Intensif**» **60° C**, au lieu de «**Coton / Couleur 90° C (tissus résistants)**». Sur ce programme, une moindre durée du cycle de lavage réduit les consommations d'énergie en atteignant un degré de nettoyage des vêtements similaire au lavage avec une température de 90° C.
- **Ainsi vous économisez de l'eau, de l'énergie et du détergent :**
en n'utilisant pas le programme de prélavage au cours du lavage de linge peu ou normalement sale .
- **Ainsi vous économisez de l'énergie et du temps :**
en sélectionnant pour le lavage de vêtements peu sales les programmes de courte durée spécifiques au type de tissu à laver .
- **Ainsi vous économisez du détergent :**
en dosant le détergent en fonction du degré de dureté de l'eau, du degré de saleté du linge et de la quantité de linge à laver, ainsi que des instructions spécifiques figurant sur les emballages des détergents.

Retirer la sécurité de transport

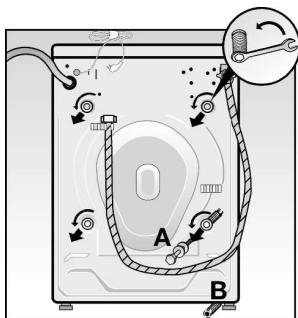

! Avant de la mise en marche initiale de l'appareil, il est indispensable de retirer la sécurité de transport figurant sur la partie postérieure de la machine.

! **Attention!** Danger de lésions si la clé dérape!

- Desserrer et retirer les 4 vis de fixation «A», le montant et le joint.
- Retirer ensuite les quatre éléments d'espacement «B» qui sont tombés au sol. Pour cela, incliner légèrement l'appareil.
- Monter les couvercles de protection «C» qui se trouvent dans la poche contenant la documentation de votre appareil.

! Conservez la sécurité de transport pour des déménagements ou des déplacements postérieurs.

L'appareil ne sera transporté qu'avec la sécurité de transport placée. Pour cela, il faut démonter le panneau postérieur «D» de l'appareil et exécuter les opérations dans l'ordre inverse de celui décrit dans les lignes précédentes.

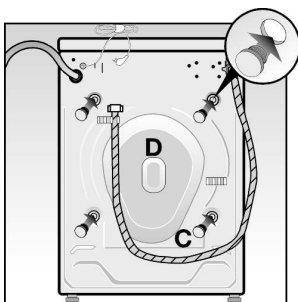

Installer l'appareil

! En installant l'appareil et en le branchant aux réseaux d'alimentation et d'évacuation de l'eau et du courant électrique, les instructions de sécurité suivantes, les avertissements, les conseils généraux ainsi que les observations à caractère général et les normes ou dispositions des compagnies locales fournisseuses d'eau et de courant électrique devront être respectés.

! Faire attention en soulevant l'appareil! **Danger de lésions!**

! Ne pas soulever l'appareil en le prenant par les commandes ou les éléments saillants!

! En cas de doute, vous devrez avertir un technicien du secteur pour accoupler l'appareil aux réseaux d'eau et de courant électrique.

Tous les appareils sont soumis à de sévères révisions et vérifications en usine sous des conditions de fonctionnement normal. Un certain degré d'humidité ou même de l'eau résiduaire peuvent se trouver à l'intérieur de l'appareil ou du tuyau de vidange. Ceci peut être dû à ces tests.

Positionnement

Afin de garantir la position sûre et ferme de l'appareil pendant la centrifugation, la surface ou l'emplacement où va être installé l'appareil devront être fermes et plats.

Des revêtements de sols mous, comme les moquettes ou autres matériaux ayant des revers de caoutchouc en mousse ne sont pas des emplacements appropriés pour la machine.

- ! Dans le cas de sols reposant sur des toits de **poutres en bois**, il faut placer l'appareil sur une plaque de base en bois de 30 mm d'épaisseur, résistante à l'eau, vissée au sol. L'appareil devra toujours être monté dans un angle de la salle ou du local.
Fixer l'appareil au sol, au moyen des languettes de fixation situées aux pieds de la machine (particulièrement en cas de montage d'une colonne combinée de lavage et de séchage).
- ! Si l'appareil est monté sur un socle ou une base élevée, il faut fixer les pieds de l'appareil avec des languettes afin d'éviter le déplacement incontrôlé de la machine pendant le cycle d'essorage.

Vous pouvez acquérir chez votre Distributeur les languettes de fixation comme pièces de rechange.

Niveler l'appareil

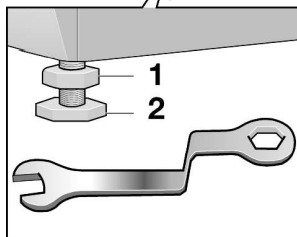
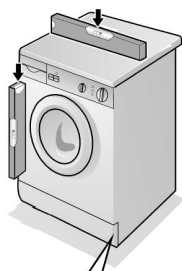

! L'appareil doit être installé de manière ferme et en position horizontale sur ses quatre supports et ne doit pas osciller.

- Pour cela, il faudra niveler l'appareil sur ses quatre latéraux à l'aide d'un niveau à bulle.

Si nécessaire, corriger les dénivellements ou les déséquilibres de l'appareil en opérant sur les supports réglables de la machine.

- Desserrer les contre-écrous des supports.
- Corriger la hauteur des supports.
- Serrer bien fort les contre-écrous afin d'éviter que les réglages effectués sur les supports ne se modifient fortuitement.

Connexion au réseau d'eau

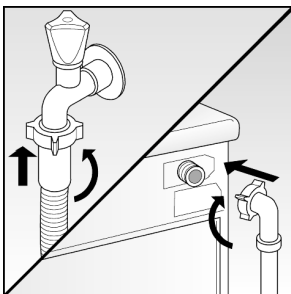

Pour l'alimentation d'eau, un tuyau d'alimentation d'eau froide d'utilisation courante dans les foyers, avec une pression minimale de réseau de 1 bar, est nécessaire (avec le robinet d'eau ouvert à fond, en une minute environ 8 litres d'eau doivent sortir).

Si la pression du réseau d'eau est supérieure à 10 bars, il faut intercaler une soupape de réduction de la pression entre l'appareil et l'alimentation d'eau.

! Ne jamais accoupler l'appareil à une batterie mélangeuse sans pression d'un chauffe-eau! En cas de doute, vous devrez faire réaliser le montage et l'accouplement de l'appareil aux réseaux d'alimentation d'eau et de vidange par un technicien spécialiste de ce secteur.

! **Attention!** Les branchements ou accouplements entre l'appareil et le réseau d'eau supportent la pression maximale. Vérifier l'étanchéité du circuit en ouvrant à fond le robinet de l'eau!

! Ne retirer le filtre se trouvant à l'extrémité de l'électrovanne que pour effectuer son nettoyage. L'autre filtre se trouvant à l'extrémité du tuyau, à l'intérieur du contre-écrou en plastique, qui se visse au robinet d'eau, doit être nettoyé sur le propre tuyau (il est non-démontable).

! Dans le but de prévenir d'éventuels dommages provoqués par des fuites d'eau ou même des inondations, il faudra toujours fermer le robinet de l'eau après avoir terminé les cycles de travail de l'appareil et impérativement en cas d'absences prolongées.

! Serrer avec la main les contre-écrous en plastique des branchements du tuyau.

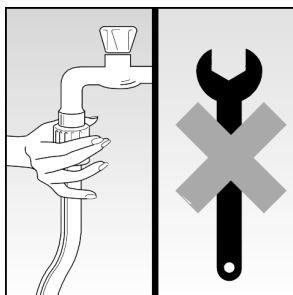

Vidange de l'appareil

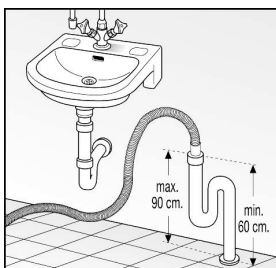

! En montant et en accouplant l'appareil au réseau de vidange, faire attention à ce que le tuyau ne soit pas tordu ni étranglé. Ne pas tirer le tuyau!

! Si la vidange est effectuée à travers un lavabo, il faut s'assurer que le tuyau d'évacuation ne peut pas bouger. Vérifier aussi la vidange rapide de l'eau à travers l'écoulement du lavabo. Vérifier que le bouchon du lavabo n'est pas mis.

Danger d'inondation!.

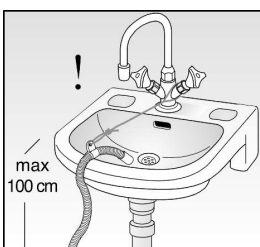
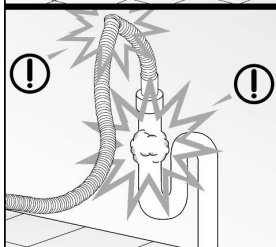

Connexion au réseau électrique

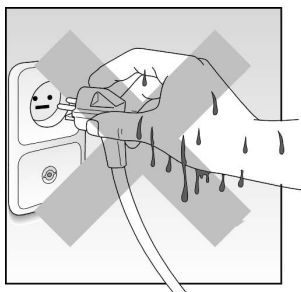
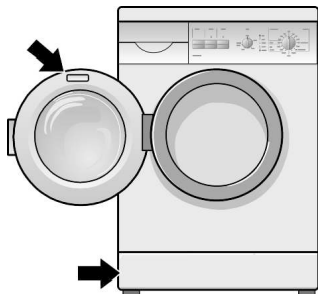

- ! L'appareil ne devra être connecté à un réseau électrique de courant alternatif qu'à travers une prise de courant installée réglementairement et munie de mise à la terre.
- ! Les valeurs de la tension de connexion figurant sur la plaque signalétique de l'appareil devront coïncider à celles du réseau électrique du lieu de l'emplacement de l'appareil.
- ! Les valeurs de connexion, ainsi que les fusibles ou l'interrupteur automatique nécessaires figurent sur la plaque signalétique de l'appareil.
- ! Vérifier que la prise de courant et la fiche (prise) de courant de l'appareil sont compatibles, que les câbles possèdent une section transversale suffisante et qu'il existe une mise à la terre réglementaire.
- ! Il ne faudra pas utiliser de prises ou d'accouplements multiples ni de rallonges.
- ! Si vous utilisez un interrupteur de courant différentiel, vous ne pourrez en utiliser qu'un muni du symbole . Ce n'est que ce type d'interrupteur de protection qui assurera le respect des normes actuelles valides.
- ! Extraire la cheville (prise) de prise de courant de l'appareil, de la prise de courant du réseau électrique, en la retirant uniquement par le corps de la prise.
- ! Pour respecter les dispositions de sécurité, la prise où sera connecté le lave-linge devra être située de manière à ce que la fiche soit accessible par l'utilisateur ; si cette condition ne peut être garantie, il faudra incorporer sur le câble fixe un système de déconnexion de réseau.

Connaître votre nouvel appareil

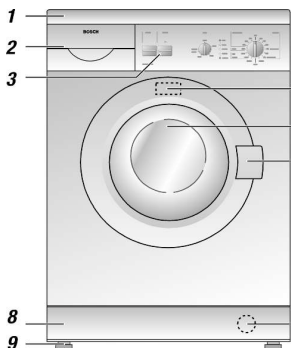



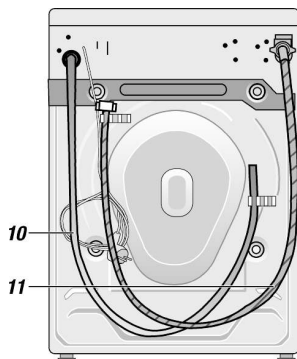

1. Plaque protectrice (Couvercle)
2. Cuvette du détergent et additifs
3. Tableau de commandes (légendes imprimées, symboles ou texte complet, selon le modèle d'appareil).
4. Plaque signalétique
5. Porte de charge
6. Poignée pour l'ouverture de la porte de charge
7. Pompe de vidange (filtre de vidange) derrière le socle.
8. Socle
9. Supports réglables pour niveler l'appareil



10. Tuyau de vidange de l'eau
11. Tuyau d'entrée de l'eau

(Selon le modèle de l'appareil)

12.  – Touche «Début»
13.  – Touche «Essorage».
14.  – Touche «ACP».
15. + – Touche «Rinçage extra».
16. Commande de sélection de la vitesse de centrifugation et de l'option «ACP »
17. Voyants indicateurs de l'état de la machine à laver.
18. Commande de sélection de programmes.

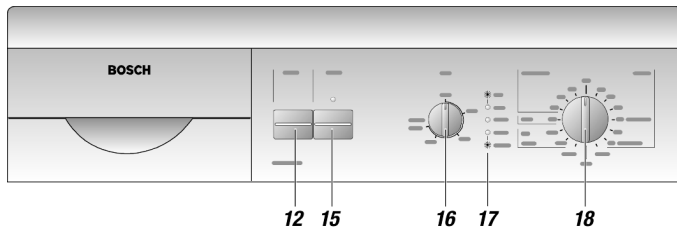
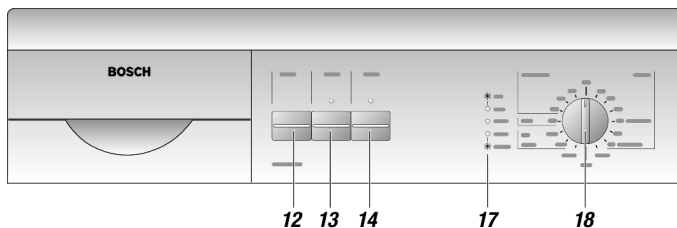

Commandes de sélection de programmes et de centrifugation

Avec la **commande de sélection de programmes** les programmes sont sélectionnés et réglés. Pour cela vous devez tourner la commande dans le sens des aiguilles d'une montre (vers la droite). Placer la marque de réglage de la commande sur le programme sélectionné.



Attention! Pendant le déroulement d'un programme, le sélecteur ne tourne pas. Il reste fixé sur la position choisie!

Avec la **commande de sélection de vitesse de centrifugation** il est possible de sélectionner de manière continue la vitesse de centrifugation désirée ou l'option «ACP ▮/⊗».



Afin d'assurer un lavage soigné du linge, la vitesse maximale de centrifugation est limitée automatiquement sur les programmes de lavage «Synthétiques» (tissus délicats). «Très délicats» et «Laine».

Option «ACP ▮/⊗» : Le linge reste immergé dans l'eau du dernier rinçage, en évitant ainsi la formation de plis sur le linge.

Voyants indicateurs de l'état de la machine à laver



Le voyant «**Lavage** /Préparé » clignote après avoir sélectionné le programme souhaité. Lorsqu'on appuie sur la touche «Début » et que commence le développement du programme, ce voyant reste allumé de manière fixe.



Le voyant «**Rinçage** » est allumé (fixe) pendant le développement du programme de Rinçage.



Pendant que la laveuse est en train de centrifuger et de vider l'eau, le voyant «**Centrifugation** /Terminée » est allumé de manière fixe. Une fois terminé le programme, le voyant clignote. Pour l'éteindre, placer le sélecteur de programmes sur «Stop»

Touches de sélection de fonctions et de «Début»

– Début

En appuyant sur la touche, la machine active le programme sélectionné. Le voyant «Lavage /Préparé » s'allume. Sélectionner au préalable le programme de lavage.

Attention : Pour une plus grande sécurité, la machine ne se met pas en marche tant que le hublot n'est pas correctement fermé même si le voyant de «Lavage /Préparé » est allumé et la touche «Départ » enfoncée.

Le hublot de la machine à laver ne peut pas être ouverte pendant le cycle de lavage. Pour ouvrir le hublot, désactiver d'abord la machine (sélecteur de programmes sur «Stop»). Vérifier que le voyant de «Essorage /Terminé » est éteint. Le hublot peut être ouvert au bout de 2 minutes environ.

+ – Rinçage extra

Lorsque la touche est enfoncée, le voyant de la fonction s'allume et le programme exécute un cycle de rinçage supplémentaire, ce qui élimine au maximum les restes de produits lessiviels. Recommandé pour le rinçage de vêtements délicats, rideaux, etc.

– ACP

Lorsque la touche est enfoncée, le voyant de la fonction s'allume, le linge reste submergé dans l'eau du dernier rinçage afin d'éviter la formation de plis.

/ – Essorage

En appuyant sur cette touche le voyant de la fonction s'allume. Sur le programme de lavage de linge blanc et couleur, l'essorage est réalisé à une vitesse inférieure.

Sur le programme délicat et laine, l'essorage est effectué automatiquement avec un nombre de révolutions inférieur, indépendamment du fait que cette touche soit enfoncée ou pas.

Vous pouvez utiliser tous les détergents en poudre ou liquides d'utilisation courante pour laveuses de charge frontale.

- ! Ne jamais utiliser des détergents pour le lavage à la main, vu que ceux-ci produisent trop de mousse.
- ! Ne pas utiliser de détergents avec dissolvants dans la laveuse automatique! **Danger d'explosion!**
- ! Ne pas utiliser d'additifs ni de sprays nettoyants ou de détachants à proximité de l'appareil vu que ces agents peuvent causer des dommages ou des défauts dans l'appareil.
- ! Garder les détergents et les additifs dans un lieu sûr, hors de portée des enfants.

Quantité de détergent

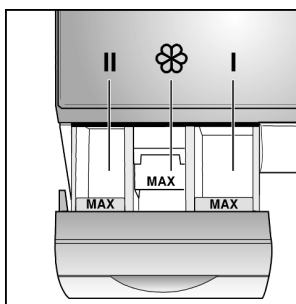

Seule la dose correcte de détergent est la garantie pour d'obtenir de bons résultats dans le lavage. A cet effet observer les recommandations du fabricant qui figurent sur l'emballage du détergent.

Si vous utilisez un détergent liquide, mettez-le dans le doseur correspondant, par exemple des boules ou des sachets, qui incorporent les emballages des détergents. Ne jamais dépasser la marque de maximum «MAX» de la cuvette.

La quantité du détergent à ajouter dépend :

- du degré de dureté de l'eau
- du degré de saleté du linge
- de la quantité de linge à laver
- de la dose conseillée pour chaque type de détergent.

On ne remarque une quantité insuffisante de détergent qu'en réalisant plusieurs lavages dans ces conditions :

- Les vêtements deviennent grisés ou ne sont pas propres.
- Des taches en forme de points, de couleur marron grisâtre, peuvent se former.
- Des incrustations de calcaire se forment sur les éléments de chauffage de l'appareil.

Une quantité excessive de détergent a comme conséquence :

- La contamination innécessaire de l'environnement.
- Un faible mouvement du linge dans la laveuse à cause de la forte formation de mousse et donc un résultat déficient de lavage.

Les doses de détergent figurant sur les emballages des produits sont indiquées pour des charges complètes de la laveuse.

Si vous lavez des quantités inférieures de linge ou du linge avec un moindre degré de saleté, vous devrez réduire la quantité de détergent utilisée.

Observations

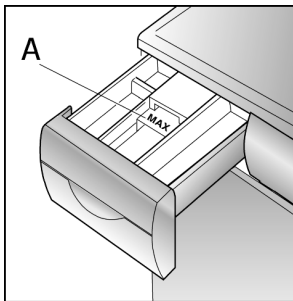

Adoucissants

Mettre l'adoucissant dans la chambre ☼ de la cuvette. Ne pas dépasser la marque de remplissage maximum «MAX» (au maximum jusqu'au bord inférieur de la pièce **A**) vu qu'en cas contraire les adoucissants sont entraînés par l'eau avec le détergent au début du cycle de lavage, et ne développent pas leur effet car il y en a plus pour le cycle d'adoucissant du linge. Les adoucissants très épais devront être dilués d'abord dans un peu d'eau.

Blanchisseurs, sels détachants

Des agents blanchisseurs en poudre et des sels détachants peuvent être ajoutés .

Mettre d'abord le détergent dans la cuvette. Ajouter ensuite le blanchisseur en poudre ou le sel détachant dans le compartiment **II**.

Préparer le linge pour le lavage

Classer le linge

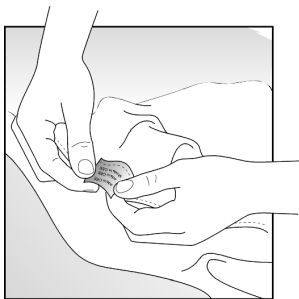

- Classer le linge selon les symboles figurant sur les étiquettes.

! Les vêtements en jersey réalisés en laine ou composés de laine doivent incorporer l'indication «Ne rétrécit pas» ou «Lavable en machine». Dans le cas contraire, il existe le danger que la laine rétrécisse

Il ne faudra laver dans la machine à laver que du linge incorporant les symboles suivants sur l'étiquette :

Linge blanc de tissus résistants



Linge de couleur (tissus résistants, aux couleurs solides)

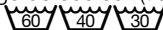

Vêtements délicats et tissus aux couleurs délicates



Vêtements très délicats



Laine lavable à la main ou en machine 30°C, froid



Les vêtements qui incorporent les symboles suivants ne devront pas être mis dans la machine à laver :

ne peut pas être lavé chez vous 

- Classez le linge par couleurs. Laver séparément les vêtements blancs et couleur. Du contraire, les vêtements couleur pourraient déteindre sur le blanc.
- ! Si les vêtements couleur sont neufs, il est conseillé de les laver séparément. **Danger de décoloration!**
- Classez le linge en fonction de la charge maximale admissible de la machine à laver. Ne surchargez la machine. Le lavage avec la machine à laver surchargée diminue considérablement son rendement et le résultat du lavage.

Charge maximale admissible de la machine pour le lavage :

Linge blanc résistant sale ou très sale/Linge couleur aux tissus résistants et couleurs solides	4,50 kg
Vêtements de tissus synthétiques	2,25 kg
Linge délicat et Laine	2,00 kg

Conseils pratiques

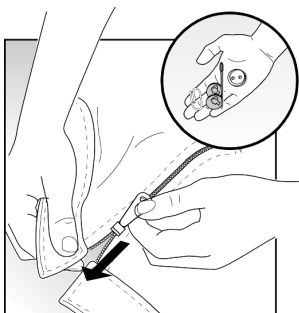

- Retirez tous les corps étrangers et les objets métalliques, par exemple les épingles à nourrice, les agrafes, les clips, etc., du linge.
- Éliminez le sable accumulés dans les poches et les ourlets en brossant les vêtements.
- Fermez les fermetures éclair et boutonnez les housses.
- Retirez les crochets des rideaux ou recueillez-les dans un filet ou une poche.
- Lavez le linge très délicat, par exemple les pantys ou les rideaux, ainsi que les vêtements très petits comme les chaussettes et les mouchoirs, dans un filet ou une housse de coussin ou de traversin.
- Retournez les pantalons, les vêtements en jersey et tricotés (par exemple les tissus en jersey, les tee-shirts, les sweat-shirts, etc.).
- Faites attention à ce que les soutien-gorges ayant des éléments insérés (baleines, etc.) soient appropriés au lavage en machine.

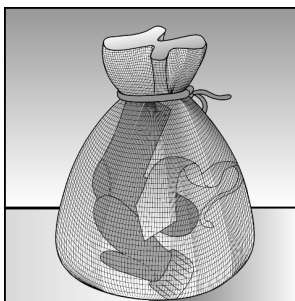

- ! Introduisez les soutien-gorges avec les éléments insérés dans une housse de coussin, par exemple, vu que les éléments insérés peuvent se détacher pendant le lavage et tomber à travers les perforations du tambour et provoquer des dommages dans la machine à laver.





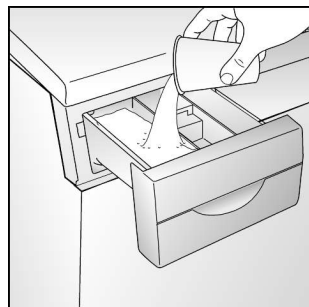
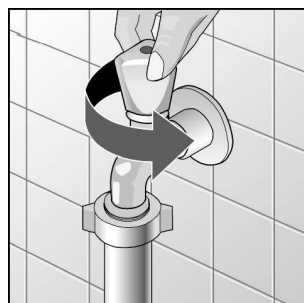
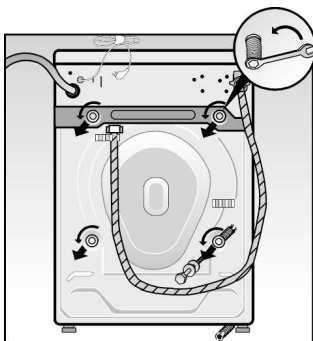

Éliminer des taches

Les taches devront être traitées ou éliminées, si possible, juste après s'être produites. Essayez d'abord avec de l'eau et du savon. Ne pas frotter très fort le vêtement. Les taches fortement incrustées et déjà sèches disparaissent parfois au bout de plusieurs lavages.

Premier cycle de lavage



Effectuer le premier cycle de lavage **sans linge dans la machine**, pour éliminer les restes d'eau qui peuvent être restés à l'intérieur comme résultat des tests réalisés en usine.

- Vérifiez si la sécurité de transport placée sur la partie postérieure de la machine a été démontée (voir pour cela les instructions de montage de la machine).
- Ouvrez le robinet d'alimentation d'eau.
- Ouvrez la cuvette du détergent jusqu'à la butée.
- Mettez environ un litre d'eau dans le compartiment II du bac du produit lessiviel
- Mettez un demi verre gradué de détergent normal dans le compartiment II. N'utilisez pas de détergent pour linge délicat ni pour la laine, car ce genre de détergent provoque une quantité excessive de mousse.
- Placez le programmeur en le tournant vers la droite (sens des aiguilles d'une montre), sur la position correspondant au programme «**Coton 90° C**». Le voyant d'avertissement «Lavage /Préparé » clignote .
- Appuyez sur la touche de «Début ». Le programme se met en marche et le voyant «Lavage /Préparé » reste allumé de manière fixe.
- Une fois que le programme est terminé, le voyant «Centrifugation /Terminée » clignote. Placez le sélecteur de programmes sur la position «Stop» et le voyant s'éteint.

Lavage / Ouvrir la porte de charge / Charger le linge / Fermer la porte

Ouvrez la porte de charge



- Tirez la poignée de la porte de charge vers l'extérieur.

Introduire le linge dans la machine à laver

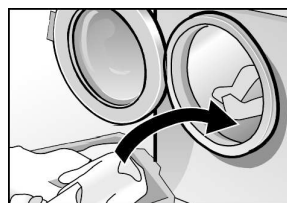

- ! Les vêtements traités au préalable avec des détergents ayant des dissolvants, par exemple des agents détachants, essence de nettoyage, etc., devront être séchés à l'air libre avant de procéder à leur lavage. **Danger d'explosion!**
- ! Avant d'introduire le linge dans la machine à laver, assurez-vous qu'il n'y a pas de corps étrangers à l'intérieur du tambour ni d'animaux enfermés.
- Introduisez le linge à plat et déplié dans le tambour, en mélangeant les vêtements grands et petits.

Fermez la porte de charge



- ! En fermant la porte de charge, faites attention à ce que des vêtements ne restent pas accrochés ou pris entre la porte de charge et le joint en caoutchouc.
- Fermez la porte de charge en la pressant contre le châssis de l'appareil, jusqu'à ce que la fermeture de la porte s'enclenche de manière audible.

Mettre du détergent et ouvrir le robinet de l'eau



- Mettre du détergent dans le compartiment **II** de la cuvette. Ne pas dépasser la marque de remplissage maximum (MAX).
 - Compartiment **I**: Détergent pour le pré-lavage.
 - Compartiment **II**: Détergent pour le lavage principal, décalcificateur, amidon, blanchisseur et sel détachant.
 - Compartiment  : Additifs pour le dernier rinçage, par exemple adoucissants.

Laver le linge

Sélectionner un programme de lavage

Programmes de lavage basiques

Voir le tableau des programmes joint

Linge blanc très sale, 90 °C –

Programme intensif de lavage pour vêtements de tissus résistants en coton ou lin.

Taches / Intensif, 60 °C –

Programme d'économie énergétique. La plus grande durée du cycle de lavage réduit les consommations d'énergie.

Linge blanc et couleur, de tissus résistants et couleurs solides, 60 °C, avec pré-lavage – + ..

Pour le lavage de vêtements très sales.

Linge couleur, 30, 40, 60 °C –

Vêtements de tissus résistants.

Vêtements de tissus délicats, 30, 40, 60 °C (synthétique) –

Pour le lavage de vêtements délicats en coton, tissus synthétiques ou mixtes.

Vêtements très délicats, 30 °C (programme délicat) –

Pour le lavage de vêtements très délicats en coton, synthétiques ou mixtes, rideaux. Ces programmes ne centrifugent pas entre les cycles de rinçage.

Laine, , 30 °C, à froid, –

Pour le lavage de vêtements en laine ou tissus mixtes en laine lavables en machine.

Programmes supplémentaires



Rinçage –



Cycle de rinçage avec essorage peu énergétique. Valide aussi pour vêtements délicats.

Centrifugation –

Cycle de centrifugation supplémentaire, l'eau de lavage ou de rinçage est évacuée avant la centrifugation du linge.

Vidanger (vidange) –

Evacue l'eau du rinçage après avoir sélectionné un programme de lavage avec l'option «ACP / ». Pour le lavage doux de vêtements délicats.

«ACP / » : Option sélectionnable à travers la commande de sélection de vitesse de centrifugation. Le linge reste immergé dans l'eau du dernier rinçage, ce qui évite la formation de plis.

Fonctions supplémentaires

Rinçage extra +

Le programme exécute un cycle de rinçage supplémentaire.











ACP

Le linge reste submergé dans l'eau du dernier rinçage.

Essorage $\frac{800}{600}$ / $\frac{1200}{600}$





Réduit la vitesse d'essorage.

Mettre en marche un programme

- Tournez le sélecteur de programmes jusqu'à le situer sur le programme de lavage souhaité.
- Le voyant d'avertissement «Lavage /Préparé » clignote.
- Sélectionnez la vitesse de centrifugation souhaitée ou l'option «ACP / ». Dans le but d'assurer un lavage doux du linge, la vitesse maximale de centrifugation est limitée automatiquement sur les programmes de lavage «Vêtements de tissus délicats (synthétiques)», «Vêtements de tissus très délicats» et «Laine».
- Appuyez sur la touche ou les touches des fonctions supplémentaires, si vous souhaitez activer l'une d'entre elles. Le voyant de la fonction choisie s'allume.
- Appuyez sur la touche «Début »
Le voyant d'avertissement «Lavage /Préparé » s'allume de manière fixe. Le programme de lavage commence son développement.
Le voyant d'avertissement «Lavage /Préparé » reste allumé pendant le développement complet du programme de lavage sélectionné.
- Pendant le développement du programme de «Rinçage», le voyant d'avertissement «Rinçage » reste allumé.





Modifier un programme sélectionné

Si vous avez sélectionné et mis en marche par erreur un programme de lavage, vous pouvez le corriger de la manière suivante :



- Placez le sélecteur de programmes sur la position «Stop».
- Placez le sélecteur de programmes sur la position correspondante au programme de lavage souhaité. Le voyant d'avertissement «Lavage /Préparé » clignote .
- Appuyez sur la touche «Début ».
Le voyant d'avertissement «Lavage /Préparé » s'allume de manière fixe.
Le développement du nouveau programme sélectionné commence alors.

Interrompre un programme de lavage en cours

Si vous souhaitez mettre fin à un programme en cours :

- Placez le sélecteur de programmes sur la position «Stop».
- Placez le programmeur sur la position correspondant aux options «Vidanger » ou «Essorage ».
Le voyant d'avertissement «Essorage /Terminé » clignote.

Si vous sélectionnez la fonction «Centrifuger», vous devrez régler la vitesse de centrifugation souhaitée (Ne sélectionnez pas l'option «ACP /Ø» !) :





- Appuyez sur la touche «Début ».
Le voyant d'avertissement «Centrifugation /Terminée » s'allume de manière fixe.

Fin du programme de lavage/ Retirer le linge de la machine



Le voyant d'avertissement «Centrifugation /Terminée » clignote.

- Placez le sélecteur de programmes sur la position «Stop».

Si nécessaire :

- Sélectionnez un programme supplémentaire («Vidanger », «Centrifuger » ou «Rinçage »).
- Appuyez sur la touche «Début ».
- Après la fin du programme supplémentaire sélectionné, placez le sélecteur de programmes sur la position «Stop».

Retirez le linge de la machine

- Fermer le robinet d'eau.
- Ouvrez la porte de charge.
Si vous ne pouvez pas ouvrir la porte de charge de l'appareil :
Attendre 2 minutes (la fonction de sécurité de la machine est activée)
ou :
Après avoir sélectionné l'option «ACP /Ø», il reste de l'eau à l'intérieur de l'appareil. Sélectionnez un programme supplémentaire («Vidanger » ou «Centrifuger ») pour évacuer l'eau.
- Retirer le linge de la machine.

! Retirez les corps étrangers et les objets métalliques (clips, agrafes, monnaies, etc.) qui ont pu être accumulés à l'intérieur du tambour ou dans le joint en caoutchouc.
Danger d'oxydation!

Laissez la porte de charge de l'appareil ouverte, pour que l'air puisse y circuler à l'intérieur et le sèche.

Nettoyage extérieur de l'appareil

! Avant de réaliser un travail d'entretien dans l'appareil, vous devrez le débrancher du réseau électrique et fermez le robinet d'eau.

! N'utilisez pas de dissolvants! Ces produits peuvent causer des défauts dans les éléments de l'appareil, forment des vapeurs toxiques ou sont nocifs pour la santé et peuvent provoquer des explosions.

! Ne nettoyez pas l'appareil en y projetant un jet d'eau!

Nettoyez seulement le corps de l'appareil et les commandes avec de l'eau savonneuse tiède ou un agent de nettoyage d'utilisation courante. N'utilisez pas de produits abrasifs ou agressifs. Le sécher avec un chiffon doux.

Nettoyez la cuvette du détergent

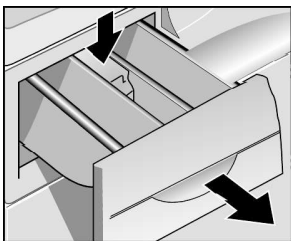

1. Extrayez complètement la cuvette de l'appareil, enlevez-la en pressant vers le haut la pièce mobile qui se trouve sur la partie postérieure de la cuvette, dans le compartiment de l'adoucissant. Maintenez la pièce mobile pressée et extrayez la cuvette de l'appareil.

2. Nettoyez toutes les pièces et les éléments sous un jet d'eau du robinet.

3. Remplacez la cuvette dans l'appareil.

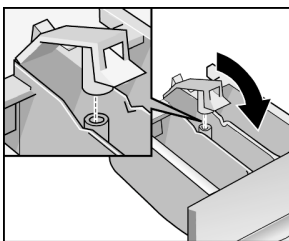
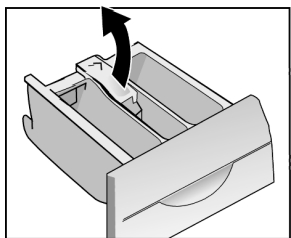

Désincruster l'appareil

En règle générale il n'est pas nécessaire de désincruster l'appareil si on dose correctement le détergent.

! Les agents désincrustants contiennent des acides qui peuvent attaquer les éléments et les organes de l'appareil et provoquer des décolorations du linge.

Cependant, si vous souhaitez désincruster votre appareil, vous devrez observer strictement les instructions du fabricant.

Nettoyer le tambour

Il faut nettoyer les taches d'oxyde causées par des objets métalliques avec des détergents ne contenant pas de chlore (Observer la description des substances contenues dans les agents figurant sur l'emballage!) N'utilisez jamais de lavette en acier!

Tuyau d'entrée d'eau

Afin de prévenir d'éventuels dommages provoqués par des fuites d'eau et même des inondations, nous conseillons de faire vérifier le parfait état du tuyau d'entrée tous les 5 ans par un technicien agréé.

Nettoyer la pompe de vidange de l'eau

Le nettoyage est nécessaire :

- Si la pompe de vidange est restée bloquée par des corps étrangers (par exemple des boutons, des agrafes, des clips, etc.), l'eau usée ne peut pas être évacuée.
- Après avoir lavé du linge laissant beaucoup de poils .

Avant de nettoyer la pompe d'évacuation il faut vider l'eau qui peut être restée à l'intérieur de l'appareil. Si la pompe est obstruée, jusqu'à 20 litres d'eau peuvent sortir.

Manière de procéder

1. Retirez le socle du frontal du lave-linge en tournant les têtes des vis en plastique au moyen d'une monnaie.
- ! **Danger de brûlure!** Laisser refroidir l'eau de lavage usée
2. Mettez un récipient bas sous le couvercle de la pompe d'évacuation (filtre de vidange) . Dévissez le couvercle sans le retirer complètement pour que l'eau sorte peu à peu. Lorsque le récipient est plein, fermez le couvercle de la pompe d'évacuation. Répétez les mêmes opérations autant de fois que nécessaire jusqu'à ce que l'eau ne sorte plus. Retirez les restes d'eau tombés au sol avec un chiffon approprié.
3. Dévissez complètement le couvercle de la pompe d'évacuation.
4. Retirer les corps étrangers et les poils qui ont pu être accumulés. Nettoyez la partie intérieure de la pompe. Les ailettes doivent bouger.
5. Vissez et fixez à sa place le couvercle de la pompe d'évacuation. Assurez-vous qu'il est bien fermé.
6. Montez le socle et fixez-le à sa place.
7. Versez 2 litres d'eau dans le bac du produit lessiviel et exécutez le programme supplémentaire «Vidanger (Vidange) ۱۰۰». On évite ainsi qu'au prochain lavage du produit lessiviel soit évacué sans être utilisé.

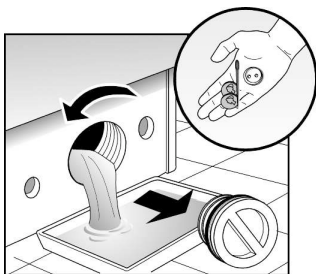
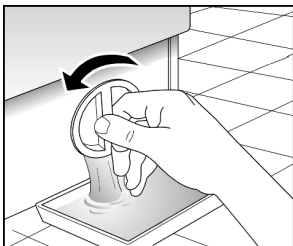
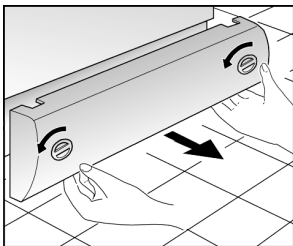

Nettoyer les filtres de la prise d'eau de l'appareil

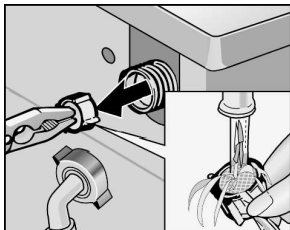
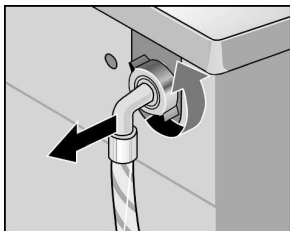
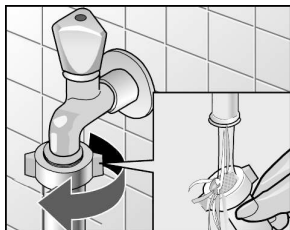

Les filtres de la prise d'eau de l'appareil doivent être nettoyés quand, le robinet étant ouvert, il ne rentre pas d'eau ou juste une petite quantité dans l'appareil.

Les filtres se trouvent situés sur le raccord de branchement qui unit le tuyau d'alimentation d'eau de l'appareil au robinet d'eau du réseau, ainsi que la connexion de l'électrovanne, sur la partie postérieure de l'appareil.

Manière de procéder

1. Evacuez d'abord la pression de l'eau d'alimentation :
 - Fermez le robinet d'eau.
 - Placez le programmeur sur un programme de lavage (sauf «Essorer ☺» ou «Vidanger ☹»)
 - Appuyez sur la touche «Départ ⏪». Faites-la fonctionner pendant environ 40 secondes.
 - Placez le sélecteur de programmes sur la position «Stop ».
2. Dévisser le tuyau d'alimentation du robinet d'eau. Rincez le filtre sous un jet d'eau du robinet.
3. Revisser le tuyau au robinet.
4. Retirez le tuyau d'alimentation d'eau de son raccord de la partie arrière de l'appareil .
5. Retirez le filtre au moyen de pinces plates ; nettoyez-le puis remettez-le à sa place.
6. Vissez et fixez le tuyau sur son raccord .
7. Ouvrez le robinet d'eau et vérifiez qu'il n'y a pas de fuites.
8. Fermez le robinet d'eau.

Si votre machine est enfermée dans un endroit non protégé contre les basses températures, il faut évacuer, après chaque cycle de lavage, l'eau résiduaire pouvant se trouver accumulée dans la pompe et le tuyau d'alimentation d'eau.

Protection antigel

Evacuer l'eau de la pompe de vidange :



Voir le chapitre «Nettoyer la pompe de vidange».

Evacuez l'eau du tuyau d'entrée d'eau :

1. Fermez le robinet d'eau.
2. Dévissez le tuyau d'alimentation du robinet d'eau. Introduisez l'extrémité du tuyau dans un récipient.
3. Sélectionnez un programme de lavage pendant 40 secondes. L'eau contenue dans le tuyau est évacuée.
4. Revissez le tuyau sur robinet d'eau fermé.

Petites pannes faciles à résoudre

- ! Les réparations qu'il faut effectuer sur les appareils électriques ne devront être exécutés que par des électriciens spécialisés de ce secteur.
Les réparations effectuées de manière erronée ou incorrecte peuvent impliquer de sérieux dangers ou provoquer d'importants dommages à l'utilisateur.

Panne	Cause éventuelle / Forme de la résoudre
Le voyant de fonctionnement ne s'allume pas	<ul style="list-style-type: none">– La prise de l'appareil n'est pas accouplée ou elle est mal branchée sur la prise de courant du réseau.– Le fusible du réseau a sauté.– Coupure de l'approvisionnement de courant électrique.
Coupure de l' approvisionnement de courant électrique	S'il se produit des coupures de courant ou des pannes dans l'appareil, il est possible de réaliser une vidange d'urgence de l'eau (voir le chapitre «Nettoyer la pompe de vidange», afin de pouvoir extraire le linge de la machine).
Le cycle de lavage ne commence pas	La touche «Début  n'est pas enfoncée.
Au moment du lavage on ne voit pas l'eau	La porte de charge n'est pas fermée.
Le résultat du lavage n'est pas satisfaisant	Il ne s'agit pas d'une panne! L'eau reste à l'intérieur de l'appareil, sous la zone visible. Le degré de saleté du linge est supérieur à celui normal. La dose du détergent est insuffisante. Doser le détergent selon les instructions du fabricant. Sélectionner la température et le programme de lavage le plus approprié au linge.
De la mousse sort par la cuvette du détergent	Trop de détergent a été utilisé. Déconnecter l'appareil pendant environ 5 - 10 minutes. Pour arrêter la formation de mousse, mettre dans la cuvette du détergent une cuillère à soupe d'adoucissant mélangée à un demi-litre d'eau. Réduire la dose de détergent au lavage suivant.
Il y a de la mousse après le dernier rinçage	Quelques détergents ont tendance à former une grande quantité de mousse, bien que ceci n'influe pas dans les résultats du rinçage.
Bruits étranges dans le moteur	Il ne s'agit pas d'une panne! Pendant la phase de chauffage, le moteur émet des bruits propres à la mise en marche.
Bruits dans la pompe	Il ne s'agit pas d'une panne! Ces sons sont caractéristiques de la mise en marche et de la vidange de la pompe de vidange.
La machine vibre pendant le lavage et la centrifugation	La sécurité de transport n'a pas été démontée. Observez les instructions d'installation de la machine. Les supports réglables de la machine n'ont pas été fixés pendant l'installation de l'appareil. Nivelier la machine avec un niveau à bulle et fixer les supports selon les indications des instructions d'installation.
L'appareil ne centrifuge pas ou n'évacue pas l'eau usée.	La pompe de vidange est obstruée. Le tuyau de vidange est tordu ou obstrué.
Le hublot ne peut pas être ouvert.	La fonction de sécurité est activée. L'option «ACP  /  a été sélectionnée.
L'eau ne rentre pas dans le linge	Le robinet d'eau est fermé. Les filtres de la prise d'eau sont sales.

Service d'Assistance Technique

- Avant d'appeler le Service d'Assistance Technique, assurez-vous que vous ne pouvez pas résoudre vous-même la panne. (Voir le chapitre «Petites pannes faciles à résoudre»).
- De cette manière, vous éviterez des frais non nécessaires vu que dans ces cas, les frais du technicien ne sont pas couverts par les prestations du service de garantie.
- ! Si malgré l'observance des indications précédemment citées la panne n'est pas éliminée, vous devrez déconnecter l'appareil, retirer la prise de courant et fermer le robinet d'eau, puis avertir le Service d'Assistance Technique.

Si vous demandez l'intervention du Service d'Assistance Technique, n'oubliez pas d'indiquer le numéro de produit (**Numéro E**) et celui de fabrication (**Numéro FD**). Les deux numéros se trouvent sur la plaque signalétique de l'appareil, située à l'intérieur du cadre du hublot et sur la plaque située sur le frontal inférieur, derrière le socle.

Notez ici les numéros de votre appareil

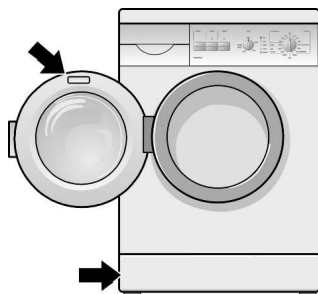

E-Nr. _____	FD _____
-------------	----------

Numéro produit

Numéro fabrication

Contribuez à éviter des voyages et des déplacements inutiles de nos techniciens en indiquant les numéros de produit et de fabrication corrects. Ceci vous permettra d'éviter des frais non nécessaires.

Caractéristiques techniques

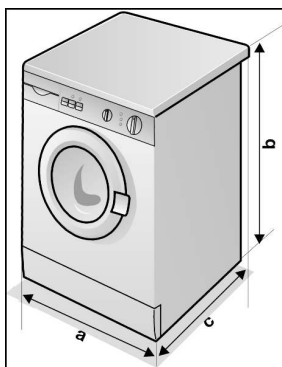

a – Largeur	59,5 cm
b – Hauteur	85,0 cm
c – Profondeur	56,0 cm
Poids	environ 70 kg
Capacité du tambour	selon la plaque signalétique
Poids du linge sec	
Tension du réseau électrique	
Fusible	
Pression de l'eau du réseau	1–10 bar

Consommations

Programme	Charge de linge	Consommations **		
		Courant	Eau	Durée
Linge de couleur 40° C	4,50 kg*	0,60 kWh	54 l	118 min
	2,00 kg	0,45 kWh	33 l	70 min
Linge de couleur 60° C	4,50 kg*	0,86 kWh	54 l	118 min
	2,00 kg	0,60 kWh	33 l	70 min
Linge blanc 90°C	4,50 kg	1,70 kWh	61 l	118 min
Vêtements de tissus délicats 40°C	2,25 kg*	0,40 kWh	50 l	75 min
Vêtements de tissus très délicats 30°C	2,00 kg	0,30 kWh	55 l	50 min
Laine 30°C	2,00 kg*	0,20 kWh	35 l	60 min

* Programmes de test selon la norme EN 60456: 1999 et IEC 456 Ed. 3 1998 : 02

** Les valeurs de consommation fournies dans le tableau qui figure ci-dessus ne sont données qu'à titre d'orientation et peuvent varier de celles mesurées réellement en fonction de la pression, du degré de dureté et de la température de l'eau du réseau qui alimente la machine à laver, de la température du local ou de la pièce où a été installée la machine à laver, du type et de la quantité de linge introduit dans la machine à laver, du détergent utilisé, des flux de tension se produisant sur le réseau électrique et des fonctions supplémentaires sélectionnées.

en As our contribution towards the protection of the environment, we use only recycled paper.
BOSCH cares for the environment

fr Notre contribution au respect de l'environnement, nous n'utilisons que du papier recyclé.
BOSCH respecte l'environnement !