



Register your new Bosch now:  
[www.bosch-home.com/welcome](http://www.bosch-home.com/welcome)

**MSM6BRE**



**BOSCH**

**de** Gebrauchsanleitung  
**en** Operating instructions  
**fr** Notice d'utilisation  
**it** Istruzioni per l'uso  
**nl** Gebruiksaanwijzing  
**da** Brugsanvisning  
**no** Bruksanvisning

**sv** Bruksanvisning  
**fi** Käyttöohje  
**pl** Instrukcja obsługi  
**hu** Használati utasítás  
**cs** Návod k použití  
**sk** Návod na obsluhu  
**hr** Uputa za uporabu

**sl** Navodilo za uporabo  
**ro** Instrucțiuni de utilizare  
**bg** Упътване за експлоатация  
**uk** Інструкція з експлуатації  
**ru** Инструкция по эксплуатации

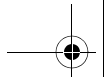

de	Deutsch	3
en	English	5
fr	Français	7
it	Italiano	9
nl	Nederlands	11
da	Dansk	13
no	Norsk	15
sv	Svenska	17
fi	Suomi	19
pl	Polski	21
hu	Magyar	23
cs	Česky	25
sk	Slovensky	27
hr	Hrvatski	29
sl	Slovensko	31
ro	Românește	33
bg	Български	35
uk	Українська	37
ru	Русский	39

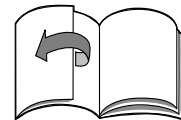

.....

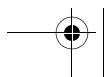
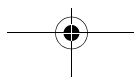
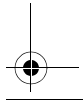
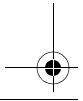
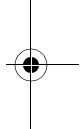
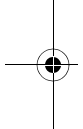

## Zu Ihrer Sicherheit

Dieses Zubehör ist für den Stabmixer MSM6B.. bestimmt.  
Gebrauchsanleitung des Stabmixers beachten.

### Sicherheitshinweise für dieses Gerät

#### Verletzungsgefahr durch scharfe Messer/rotierenden Antrieb!

Nie in das Messer im Universalzerkleinerer greifen.

Messer des Universalzerkleinerers nur am Kunststoffgriff anfassen.

Messer nie mit bloßen Händen reinigen. Bürste benutzen.

#### Wichtig!

Zubehör nur bei Stillstand des Gerätes aufsetzen und abnehmen.

Der Universalzerkleinerer ist nur für die in dieser Anleitung beschriebene Verwendung geeignet. Niemals mit dem Stabmixer/Mixfuß im Universalzerkleinerer arbeiten.

Der Universalzerkleinerer ist nicht mikrowellengeeignet.

Aufsatz des Universalzerkleinerers nur bei Stillstand des Gerätes aufsetzen und abnehmen. Den Aufsatz des Universalzerkleinerers nie in Flüssigkeiten tauchen und nicht unter fließendem Wasser oder in der Spülmaschine reinigen.

**Lesen Sie diese Anleitung sorgfältig vor dem Gebrauch, um wichtige Sicherheits- und Bedienungshinweise für dieses Gerät zu erhalten.**

Gebrauchsanleitung bitte aufbewahren.

Bei Weitergabe des Gerätes an Dritte Gebrauchsanleitung mitgeben.

Wegen verschiedener Modelle ist es möglich, dass nicht alle Zubehörteile in Ihrem Set enthalten sind. Diese sind auch einzeln beim Kundendienst erhältlich.

## Universalzerkleinerer

Bitte Bildseiten ausklappen.

Bild 

- 1 Universalzerkleinerer
- 2 Messer
- 3 Aufsatz
- 4 Deckel

## Bedienen

Zum Zerkleinern von Fleisch, Hartkäse, Zwiebeln, Kräutern, Knoblauch, Obst, Gemüse, Nüssen, Mandeln. Die Maximalmengen in der Tabelle (Bild ) unbedingt beachten.

#### Achtung!

*Vor dem Zerkleinern von Fleisch Knorpel, Knochen und Sehnen entfernen.*

*Der Universalzerkleinerer ist nicht geeignet zum Zerkleinern von sehr hartem Gut (Kaffeebohnen, Rettich, Muskatnüsse) und gefrorenem Gut (Obst o. Ä).*

Bild 

- Universalzerkleinerer auf glatte und saubere Arbeitsfläche stellen und andrücken.
- Messer einsetzen.
- Lebensmittel einfüllen.
- Aufsatz auf den Universalzerkleinerer setzen und im Uhrzeigersinn drehen, bis er hörbar einrastet.

de

- Grundgerät auf den Aufsatz setzen und im Uhrzeigersinn drehen.
- Netzstecker einstecken.
- Grundgerät und Universalzerkleinerer fest halten und Gerät einschalten.
- Nach der Verarbeitung die Einschalttaste loslassen.
- Deckel zum Aufbewahren verarbeiteter Lebensmittel auf den Universalzerkleinerer setzen (Bild ).

### Nach der Arbeit/Reinigen

#### **Achtung!**

*Den Aufsatz des Universalzerkleinerers nie in Wasser tauchen und nicht unter fließendem Wasser oder in der Spülmaschine reinigen.*

- Grundgerät vom Aufsatz abnehmen.
- Aufsatz gegen den Uhrzeigersinn drehen und vom Universalzerkleinerer nehmen.
- Messer am Kunststoffgriff anfassen und herausnehmen.
- Universalzerkleinerer und Messer sind spülmaschinenfest.
- Aufsatz nur feucht abwischen.

Änderungen vorbehalten

## For your safety

This accessory is designed for the hand blender MSM6B.. .  
Follow the operating instructions for the hand blender.

### Safety instructions for this appliance

#### Risk of injury from sharp blades/rotating drive!

Never grip the blade in the universal cutter.  
Take hold of the universal cutter blade by the plastic handle only.  
Never clean the blades with bare hands. Use a brush.

#### Important!

Do not attach or remove accessories until the appliance is at a standstill.

The universal cutter is suitable only for the use described in these instructions. Never use the hand blender/blender foot in the universal cutter. The universal cutter is not microwave-safe.

Do not attach or remove the attachment for the universal cutter until the appliance has come to a standstill. Never immerse the attachment of the universal cutter in liquids and do not clean under flowing water or in the dishwasher.

**Before use, read these instructions carefully in order to become familiar with important safety and operating instructions for this appliance.**

Please keep the operating instructions in a safe place.

If passing on the appliance to a third party, always include the operating instructions.

On account of the different models, it is possible that not all accessories are included in your set. These are also available separately from customer service.

### Universal cutter

Please fold out the illustrated pages.

Fig. **A**

- 1 Universal cutter
- 2 Blade
- 3 Attachment
- 4 Lid

### Operation

For cutting meat, hard cheese, onions, herbs, garlic, fruit, vegetables, nuts, almonds  
Always observe the maximum quantities in the table (Fig. **B**).

#### **Warning!**

*Before cutting meat, remove gristle, bones and sinews.*

*The universal cutter is not suitable for cutting very hard items (coffee beans, radishes, nutmeg) and frozen food (fruit, etc.).*

#### Fig. **B**

- Place the universal cutter on a smooth, clean work surface and press.
- Insert the blade.
- Add food.
- Place the attachment on the universal cutter and rotate in a clockwise direction until it "clicks" into position.

## en

- Place base unit on the attachment and rotate in a clockwise direction.
- Insert the mains plug.
- Hold the base unit and universal cutter firmly and switch on the appliance.
- Release the On button after processing.
- Place lid on the universal cutter to keep in the processed food (Fig. 6).

### After using the appliance/cleaning

#### **Warning!**

*Never immerse the attachment of the universal cutter in water and do not clean under flowing water or in the dishwasher.*

- Remove the base unit from the attachment.
- Rotate the attachment in an anti-clockwise direction and remove from the universal cutter.
- Take hold of the blade by the plastic handle and take out.
- Universal cutter and blade are dishwasher-proof.
- Wipe the attachment with a damp cloth only.

Subject to alterations.

## Pour votre sécurité

Cet accessoire est destiné au mixeur plongeant MSM6B..  
Respectez la notice d'utilisation du mixeur plongeant.

### ▲ Consignes de sécurité pour cet appareil

#### Risque de blessures avec les lames tranchantes / l'entraînement en rotation !

N'approchez jamais les doigts du couteau présent dans le broyeur universel.

Ne saisissez les lames du broyeur universel que par la poignée en plastique. Ne nettoyez jamais les lames avec les mains nues. Utilisez une brosse.

#### Important !

Ne montez et démontez l'accessoire qu'une fois l'appareil immobile. Le broyeur universel ne convient qu'à l'utilisation décrite dans la présente notice. Ne travaillez jamais avec le mixeur plongeant / le pied mixeur dans le broyeur universel. Le broyeur universel ne va pas au four micro-ondes.

Montez et retirez le couvercle du broyeur universel uniquement pendant que l'appareil ne tourne pas. Ne plongez jamais l'élément superposé du broyeur universel dans des liquides, ne le nettoyez pas sous l'eau ou au lave-vaisselle.

**Veillez lire la présente notice attentivement avant utilisation pour connaître les consignes de sécurité et d'utilisation importantes visant cet appareil.**

Rangez soigneusement la notice d'instructions. Si vous remettez l'appareil à un tiers, joignez sa notice d'utilisation.

Vu le nombre de modèles différents, il se peut que les accessoires ne figurent pas tous dans votre set. Vous pouvez vous procurer ces accessoires individuellement auprès du service après-vente.

## Broyeur universel

Veillez déplier les volets illustrés.

Figure 1

- 1 Broyeur universel
- 2 Lame
- 3 Élément superposé
- 4 Couvercle

## Utilisation

Cet accessoire sert à broyer les produits suivants : viande, fromage dur, oignons, fines herbes, ail, fruits, légumes, noix et amandes. Respectez impérativement les quantités maximales énoncées dans le tableau (Figure 2).

#### Attention !

*Avant de broyer de la viande, retirez-en les cartilages, os et tendons.*

*Ce broyeur universel ne convient pas pour broyer les produits très durs (grains de café, raifort, noix muscade) et congelés (fruits ou assimilés).*

#### Figure 2

- Posez le broyeur universel sur une surface de travail lisse et propre, puis appuyez dessus.
- Mettez la lame en place.

fr

- Versez les produits à broyer dans le récipient.
- Posez l'élément superposé sur le broyeur universel et tournez jusqu'à ce qu'elle se clipse de façon bien audible.
- Posez l'appareil de base sur l'élément superposé puis tournez-la dans le sens des aiguilles d'une montre.
- Introduisez la fiche dans la prise de courant.
- Tenez fermement l'appareil de base et le broyeur universel. Allumez l'appareil.
- Une fois les aliments traités, relâchez la touche d'allumage.
- Pour conserver les produits broyés dans le récipient, posez la couvercle sur le broyeur universel (figure 6).

## Après le travail / Nettoyage

### **Attention !**

*Ne plongez jamais l'élément superposé du broyeur universel dans l'eau, ne le nettoyez pas sous l'eau du robinet et ne le mettez pas au lave-vaisselle.*

- Détachez l'appareil de base de l'élément superposé.
- Tournez l'élément superposé en sens inverse des aiguilles d'une montre puis détachez-la du broyeur universel.
- Saisissez le couteau par sa poignée en plastique puis retirez-le.
- Le broyeur universel et le couteau peuvent se laver au lave-vaisselle.
- Contentez-vous de nettoyer l'élément superposé avec un essuie-tout humide.

Sous réserve de modifications.



## Per la vostra sicurezza

Questo accessorio è previsto per il frullatore ad immersione MSM6B... Osservare le istruzioni per l'uso del frullatore ad immersione.

### Avvertenze di sicurezza per questo apparecchio

#### Pericolo di ferite a causa di lame taglienti/ingranaggio in rotazione!

Non toccare mai la lama nel mini tritatutto.

Afferrare la lama del mini tritatutto solo sull'impugnatura in plastica.

Non lavare mai le lame a mani nude. Usare una spazzola.

#### Importante!

Applicare e rimuovere gli accessori solo ad apparecchio fermo.

Il mini tritatutto è idoneo solo per l'impiego descritto in questa guida.

Non lavorare mai con il frullatore ad immersione/piede frullatore nel mini tritatutto. Il mini tritatutto non è idoneo per forni a microonde.

Applicare e rimuovere l'adattatore del mini tritatutto solo quando l'apparecchio è fermo. Non immergere mai l'adattatore del mini tritatutto in liquidi e non lavarlo sotto acqua corrente o nella lavastoviglie.

#### Leggere attentamente questa guida prima dell'uso, per conoscere importanti istruzioni di sicurezza e per l'uso di questo apparecchio.

Si prega di conservare le istruzioni per l'uso.

In caso di cessione dell'apparecchio a terzi, consegnare unitamente questo libretto d'istruzioni.

A causa dei diversi modelli, è possibile che non tutti gli accessori siano compresi nel vostro set. Questi sono in vendita anche singolarmente presso il servizio assistenza clienti.

### Mini tritatutto

Aprire le pagine con le figure.

Figura 

- 1 Mini tritatutto
- 2 Lama
- 3 Adattatore
- 4 Coperchio

### Uso

Per sminuzzare carne, formaggio duro, cipolle, erbe aromatiche, aglio, frutta, verdura, noci, mandorle.

Rispettare assolutamente le quantità massime indicate nella tabella (figura ).

#### Attenzione!

*Prima di sminuzzare la carne, asportare cartilagini, ossi e tendini.*

*Il mini tritatutto non è idoneo per sminuzzare alimenti molto duri (grani di caffè, rafano, noci moscate) e prodotti congelati (frutta e simili).*

#### Figura

- Mettere il mini tritatutto su una superficie di lavoro liscia e pulita e premerlo.
- Inserire la lama.
- Introdurre l'alimento.
- Applicare sul mini tritatutto l'adattatore e ruotarlo in senso orario finché non si sente lo scatto d'arresto.

it

- Disporre l'apparecchio base sull'adattatore e ruotarlo in senso orario.
- Inserire la spina.
- Mantenere ben fermi apparecchio base e mini tritatutto ed accendere l'apparecchio.
- Terminata la lavorazione, rilasciare il pulsante di accensione.
- Per conservare alimenti lavorati, applicare il coperchio sul mini tritatutto (figura ).

### Dopo il lavoro/Pulizia

#### **Attenzione!**

*Non immergere mai l'adattatore del mini tritatutto in acqua e non lavarlo sotto acqua corrente o nella lavastoviglie.*

- Staccare l'apparecchio base dall'adattatore.
- Ruotare l'adattatore in senso antiorario e toglierlo dal mini tritatutto.
- Afferrare la lama sull'impugnatura di plastica ed estrarla.
- Mini tritatutto e lama sono lavabili in lavastoviglie.
- Pulire l'adattatore solo con un panno umido.

Con riserva di modifiche.

## Voor uw veiligheid

Dit toebehoren is bedoeld voor de staafmixer MSM6B.. .  
Neem de gebruiksaanwijzing van de staafmixer in acht.

### ▲ Veiligheidsvoorschriften voor dit apparaat

#### Verwondingsgevaar door scherpe messen/roterende aandrijving!

Niet in het mes van de universele fijnsnijder grijpen.  
Het mes van de universele fijnsnijder uitsluitend vastpakken aan de kunststof handgreep. Messen nooit met blote handen reinigen.  
Een borstel gebruiken.

#### Belangrijk!

Toebehoren alleen aanbrengen en verwijderen wanneer het apparaat stilstaat. De universele fijnsnijder is alleen geschikt voor de in deze gebruiksaanwijzing beschreven toepassing. Nooit met de staafmixer/mixervoet in de universele fijnsnijder werken. De universele fijnsnijder is niet geschikt voor de magnetron.

Het hulpstuk van de allesnijder alleen aanbrengen of verwijderen wanneer het apparaat stilstaat. Het opzetstuk van de universele fijnsnijder niet in vloeistof dompelen en niet onder stromend water of in de afwasautomaat reinigen.

#### Lees voor de ingebruikneming zorgvuldig deze gebruiksaanwijzing, die belangrijke veiligheids- en bedieningsaanwijzingen over het apparaat bevat.

De gebruiksaanwijzing bewaren a.u.b.  
Overhandig ook de gebruiksaanwijzing als u het apparaat doorgeeft aan derden.  
Omdat er meerdere modellen zijn, is het mogelijk dat uw set niet alle toebehoren-onderdelen bevat. Deze zijn afzonderlijk verkrijgbaar bij de klantenservice.

#### Universele fijnsnijder

De pagina's met afbeeldingen uitklappen a.u.b.

Afb. 

- 1 Universele fijnsnijder
- 2 Mes
- 3 Hulpstuk
- 4 Deksel

#### Bedienen

Voor het fijnsnijden van vlees, harde kaas, uien, kruiden, knoflook, fruit, groente, noten, amandelen. Neem de in de tabel (afb. ) vermelde maximum hoeveelheden beslist in acht.

#### Attentie!

*Kraakbeem, beenderen en zeen verwijderen voordat u vlees fijnsnijdt.*

*De universele fijnsnijder is niet geschikt voor het fijnsnijden van zeer harde levensmiddelen (koffiebonen, rammenas, muskaatnoten) en diepvriesproducten (fruit e.d.).*

Afb. 

- Universele fijnsnijder op een gladde en schone ondergrond zetten en aandrukken.
- Mes aanbrengen.
- Levensmiddelen toevoegen.

## nl

- Opzetstuk op de universele fijnsnijder plaatsen en met de klok mee draaien tot het hoorbaar vastklikt.
- Het basisapparaat op het hulpstuk aanbrengen en met de klok mee draaien.
- Stekker in wandcontactdoos doen.
- Het basisapparaat en de universele fijnsnijder vasthouden en het apparaat inschakelen.
- Na het verwerking de inschakelknop loslaten.
- Het deksel op de universele fijnsnijder aanbrengen om fijngesneden levensmiddelen te bewaren (afb. ).

### Na gebruikhet werk/reinigen

#### **Attentie!**

*Het opzetstuk van de universele fijnsnijder niet in water dompelen en niet onder stromend water of in de afwasautomaat reinigen.*

- Het basisapparaat verwijderen van het hulpstuk.
- Opzetstuk tegen de klok in draaien en van de universele fijnsnijder nemen.
- Het mes aan de kunststof handgreep vastpakken en eruit nemen.
- De universele fijnsnijder en het mes kunnen in de afwasautomaat worden gereinigd.
- Het hulpstuk uitsluitend schoonvegen met een vochtige doek.

## For din egen sikkerheds skyld

Dette tilbehør er beregnet til stavblenderen MSM6B.. .  
Læs og overhold brugsvejledningen til stavblenderen.

### ▲ Sikkerhedshenvisninger til dette apparat

#### Kvæstelsesfare som følge af skarpe knive/roterende drev!

Stik aldrig hånden ind i kniven i minihakkeren.

Tag kun fat i kunststofgrebet på minihakkerens kniv.

Rengør aldrig kniven med de bare hænder. Benyt en børste.

#### Vigtigt!

Tilbehør må kun sættes på og tages af, når apparatet står stille.

Minihakkeren er kun egnet til de formål, der er beskrevet i nærværende vejledning. Arbejd aldrig med stavblenderen/blenderfoden i minihakkeren. Minihakkeren er ikke egnet til mikrobølgeovnen.

Påsats til minihakker må kun sættes på og tages af, når apparatet er slukket. Dyp aldrig påsatsen på minihakkeren i væsker, rengør den ikke under rindende vand og sæt den ikke i opvaskemaskinen.

Læs denne vejledning nøje igennem før brug for at få vigtige sikkerheds- og betjeningshenvisninger til dette apparat.

Opbevar venligst brugsvejledningen.

Giv brugsvejledningen videre til en senere ejer.

Da der findes forskellige modeller, kan det være, at ikke alle tilbehørsdele er indeholdt i sættet. Disse kan også købes enkeltvis hos kundeservice.

## Minihakker

Fold billedsiderne ud.

Billede 

- 1 Minihakker
- 2 Kniv
- 3 Påsats
- 4 Låg

## Betjening

Bruges til at småhakke kød, hård ost, løg, krydderurter, hvidløg, frugt, grønt, nødder, mandler. De maks. mængder i tabellen (billede ) skal ubetinget overholdes.

#### OBS!

*Før kød småhakkes fjern brus, ben og sener. Minihakkeren er ikke egnet til at småhakke meget hårde fødevarer (kaffebønner, ræddike, muskatnødder) og frostvarer (frugt el. lign.).*

#### Billede

- Stil minihakkeren på en glat og ren arbejdsflade og tryk den ned.
- Sæt kniven i.
- Fyld fødevarerne i.
- Sæt påsatsen på minihakkeren og drej den mod højre indtil den falder hørbart i hak.
- Sæt motorenheden på påsatsen og drej den mod højre.
- Sæt netstikket i.
- Hold fast i motorenhed og minihakker og tænd for apparatet.
- Slip tændetasten efter forarbejdning.
- Sæt låget på minihakkeren for opbevaring af de forarbejdede fødevarer (billede ).

da

## Efter arbejdet/Rengøring

### ***OBS!***

*Dyp aldrig påsatsen på minihakkeren i vand, rengør den ikke under rindende vand og sæt den ikke i opvaskemaskinen.*

- Tag motorenheden af påsatsen.
- Drej påsatsen mod venstre og tag den af minihakkeren.
- Tag fat i kunststofgrebet på kniven og tag den ud.
- Minihakkeren og kniven kan tåle opvaskemaskine.
- Påsatsen må kun tørres af med en fugtig klud.

Ændringer forbeholdes.

## For din egen sikkerhet

Dette tilbehøret er beregnet for stavmikseren MSM6B.. .  
Ta hensyn til bruksveiledningen for stavmikseren.

### Sikkerhetshenvisninger for dette apparatet

#### Fare for skade på grunn av skarpe kniver/roterende drev!

Det må aldri gripes inn i kniven på universalkutteren.  
Kniven på universalkutteren må kun holdes i plasthåndtaket.  
Kniven må aldri rengjøres med bare hender. Det må brukes en børste.

#### Viktig!

Tilbehøret må kun settes på og tas av når apparatet står stille.  
Universalkutteren er kun beregnet for de bruksområdene som er beskrevet i denne veiledningen. Det må aldri arbeides med stavmikseren/miksefoten i universalkutteren. Universalkutteren er ikke egnet for mikrobølge.

Påsatsen for universalkutteren må kun settes på og tas av når apparatet står stille. Påsatsen til universalkutteren må aldri dyppes ned i væsker og ikke rengjøres under rennende vann eller i oppvaskmaskin.

#### Les nøye igjennom denne veiledningen før bruk, for å få viktige sikkerhets- og betjenings-henvisninger for dette apparatet.

Bruksveiledningen må oppbevares.  
Dersom apparatet gis videre til andre, må bruksveiledningen leveres med.  
På grunn av forskjellige modeller er det mulig at ikke alle tilbehørsdelene er vedlagt settet ditt. Disse kan også fåes enkeltvis hos kundeservice.

## Universalkutter

Vennligst Brett ut sidene med bilder.

### Bilde

- 1 Universalkutter
- 2 Kniv
- 3 Påsats
- 4 Løkk

### Betjening

For kutting av kjøtt, hard ost, løk, urter, hvitløk, frukt, grønnsaker, nøtter, mandler.  
Den maksimale mengden som er oppført på tabellen (bilde ) må absolutt tas hensyn til.

#### Obs!

*Før kutting av kjøtt må brusk, ben og sener fjernes.*

*Universalkutteren er ikke egnet for kutting av meget harde ting (kaffebønner, nepe, muskatnøtt) og frosne ting (frukt o.l.).*

#### Bilde

- Universalkutteren stilles på en glatt og ren arbeidsflate og trykkes fast.
- Kniven settes inn.
- Matvarene fylles på.
- Påsatsen settes på universalkutteren og dreies i klokkenes retning inntil den smekker i slik at det høres.
- Basismaskinen settes på påsatsen og dreies i klokkenes retning.
- Støpselet stikkes inn.
- Basismaskinen og universalkutteren holdes fast og apparatet slås på.
- Etter bearbeidningen må innkoblingstasten slippes.
- For oppbevaring av bearbejtede matvarer settes lokket på universalkutteren (bilde )

no

## Etter arbeidet/Rengjøring

### *Obs!*

*Påsatsen til universalkutteren må aldri dyppes ned i vann og må ikke rengjøres under rennende vann eller i oppvaskmaskinen.*

- Basismaskinen tas av påsatsen.
- Påsatsen dreies imot klokken retning og tas av universalkutteren.
- Kniven gripes i plasthåndtaket og tas ut.
- Universalkutteren og kniven kan rengjøres i oppvaskmaskin.
- Påsatsen må kun tørkes av med en fuktig klut.

Endringer forbeholdes.



## För din säkerhet

Detta tillbehör används ihop med stavmixer MSM6B..  
Följ bruksanvisningen till stavmixern.

### Säkerhetsanvisningar för denna apparat

#### Risk för skada pga vassa knivar/roterande drivuttag!

Ta aldrig i kniven på minihackaren.  
Ta minihackarens kniv endast i plasthandtaget.  
Rengör aldrig kniven med bara händerna. Använd en borste.

#### Viktigt!

Tillbehöret får endast sättas fast och lossas när apparaten står stilla.  
Minihackaren får endast användas på sätt som beskrivs i denna bruksanvisning. Arbeta aldrig med stavmixern/mixerfoten i minihackaren.  
Minihackaren är inte lämplig för mikrovågsugn.  
Minihackarens överdel får endast sättas fast och lossas när apparaten står stilla. Doppa aldrig minihackarens överdel i vätskor och rengör den inte under rinnande vatten eller i diskmaskin.

#### Läs noga denna bruksanvisning före användning för att få viktiga anvisningar om säkerhet och om hur denna apparat används.

Spara bruksanvisningen.

Låt bruksanvisningen följa med apparaten vid ett eventuellt ägarbyte.

Eftersom det finns olika modeller kan det hända, att inte alla tillbehörsdelar följer med din leverans. Dessa finns även att köpa hos kundtjänst.

## Minihackare

Vik ut bildsidorna.

### Bild

- 1 Minihackare
- 2 Kniv
- 3 Överdel
- 4 Lock

## Användning

För att finfördela kött, hårdost, lök, kryddväxter, vitlök, frukt, grönsaker, nötter, mandel. Det är viktigt att maxmängderna i tabellen (bild ) beaktas.

### Var försiktig!

*Avlägsna brosk, ben och senor innan köttet finfördelas.*

*Minihackaren är inte lämplig att finfördela mycket hårda produkter med (kaffeböner, råttika, muskotnötter) och inte heller frysta produkter (frukt eller dylikt).*

### Bild

- Ställ minihackaren på plan och ren arbetsyta och tryck fast den.
- Sätt i kniven.
- Fyll på livsmedlen.
- Sätt överdelen på minihackaren och vrid medurs tills du hör att den snäpper fast.
- Sätt motordelen på överdelen och vrid den medurs.
- Sätt stickkontakten i vägguttaget.
- Håll fast i motordelen och i minihackaren och slå på apparaten.
- Släpp startknappen efter bearbetning.
- För förvaring av bearbetade livsmedel sätt locket på minihackaren (bild ).

sv

## Efter arbetet/Rengöring

### *Var försiktig!*

*Doppa aldrig minihackarens överdel i vatten och rengör den inte under rinnande vatten eller i diskmaskin.*

- Lossa motordelen från överdelen.
- Vrid överdelen moturs och ta av den från minihackaren.
- Fatta kniven i plasthandtaget och ta ut den.
- Minihackaren och kniven kan rengöras i diskmaskin.
- Överdelen torkas endast av med fuktig duk.

## Turvallisuusasiaa

Tämä varuste on tarkoitettu sauvasekoittimelle MSM6B..  
Noudata sauvasekoittimen ohjeita.

### ⚠ Laitetta koskevat turvallisuusohjeet

#### Varo terävää terää/pyörivää käyttöakselia – loukkaantumisvaara!

Älä tartu minileikkurin terään.

Pidä kiinni vain minileikkurin terän muovikahvasta.

Älä pese teriä käsin, vaan käytä harjaa. Käytä pesemiseen harjaa.

#### Tärkeää!

Irrota ja kiinnitä varuste vain laitteen ollessa pysähdyksissä.

Minileikkuri soveltuu vain tässä käyttöohjeessa kuvattuun käyttötarkoitukseen. Älä käytä sauvasekoitinta tai sekoitusjalkaa minileikkurissa. Minileikkuri ei sovellu mikroaaltouunikäyttöön.

Irrota ja kiinnitä minileikkurin yläosa vain laitteen ollessa pysähdyksissä. Älä koskaan upota minileikkurin yläosaa veteen tai muihin nesteisiin äläkä pese sitä juoksevan veden alla tai astianpesukoneessa.

**Lue käyttöohje huolellisesti ennen laitteen käyttöä. Siinä on tärkeitä laitetta koskevia turvallisuus- ja käyttöohjeita.**

Säilytä käyttöohje huolellisesti.

Muista antaa käyttöohje laitteen mahdolliselle uudelle omistajalle.

Varustus vaihtelee malleittain, joten on mahdollista, että kaikki tässä mainitut lisävarusteet eivät ole oman laitteesi mukana. Voit tilata niitä lisävarusteina asiakaspalvelusta.

## Minileikkuri

Käännä esiin kuvasivut

Kuva 

1 Minileikkuri

2 Terä

3 Yläosa

4 Kansi

### Käyttö

Lihan, kovan juuston, sipulien, yrttien, valkosipulien, hedelmien ja marjojen, kasvien, pähkinöiden ja mantelien hienontamiseen. Noudata tarkasti taulukossa annettuja maksimimääriä (kuva )

#### *Huom.!*

*Poista lihasta ennen hienontamista rustot, luut ja jänteet.*

*Minileikkuri ei sovellu erittäin kovien ainesten (kahvinpapujen, retikan, muskottipähkinöiden) tai jäisten ainesten (marjojen/hedelmien tms.) hienontamiseen.*

#### **Kuva**

- Aseta minileikkuri sileälle ja puhtaalle työtasolle ja paina kiinni pintaan.
- Kiinnitä terä.
- Täytä elintarvikkeet.
- Kiinnitä yläosa minileikkurin päälle ja käännä myötäpäivään, kunnes se napsahtaa kuuluvasti paikoilleen.
- Aseta peruslaite leikkurin yläosaan ja käännä myötäpäivään.
- Laita pistotulppa pistorasiaan.
- Pidä kiinni sekä peruslaitteesta että minileikkurista ja käynnistä laite.
- Vapauta käynnistyskytkin käsittelyn jälkeen.
- Aseta kansi kulhon päälle, kun käytät minileikkuria valmiiksi käsiteltyjen elintarvikkeiden säilyttämiseen (kuva )

fi

## Käytön jälkeen/puhdistus

### *Huom.!*

*Älä koskaan upota minileikkurin yläosaa veteen äläkä pese sitä juoksevan veden alla tai astianpesukoneessa.*

- Irrota peruslaite yläosasta.
- Käännä yläosaa vastapäivään ja irrota minileikkurista.
- Tartu terään sen muovikahvasta ja poista terä.
- Minileikkurin ja terän voit pestä astianpesukoneessa.
- Puhdista yläosa vain kostealla liinalla pyyhkien.

Oikeudet muutoksiin pidätetään.

## Dla własnego bezpieczeństwa

Wyposażenie przeznaczone jest do blendera MSM6B.. .  
Przestrzegać wskazówek podanych w instrukcji obsługi blendera.

### ▲ Wskazówki bezpieczeństwa dla pracy z niniejszym urządzeniem

#### Niebezpieczeństwo skaleczenia ostrymi nożami/obracającym się napędem!

Nigdy nie dotykać noża rozdrabniacza uniwersalnego.  
Nóż rozdrabniacza uniwersalnego chwycić za uchwyt z tworzywa sztucznego. Noża nie myć gołymi rękoma.  
Do czyszczenia użyć szczotki.

#### Ważne!

Wyposażenie zdejmować i zakładać tylko wtedy, gdy urządzenie jest wyłączone a napęd nieruchomy.

Rozdrabniacz uniwersalny nadaje się wyłącznie do eksploatacji opisaney w niniejszej instrukcji. Nigdy nie używać blendera/końcówki miksującej w rozdrabniaczu uniwersalnym.

Pojemnik rozdrabniacza uniwersalnego nie nadaje się do kuchenki mikrofalowej. Nasadkę rozdrabniacza uniwersalnego nakładać i zdejmować tylko wtedy, gdy urządzenie jest wyłączone a napęd nieruchomy. Nasadkę rozdrabniacza uniwersalnego nigdy nie zanurzać w żadnych płynach, nie myć pod bieżącą wodą ani w zmywarce do naczyń.

Przed użyciem urządzenia należy starannie przeczytać niniejszą instrukcję obsługi, aby zapoznać się ze wskazówkami bezpieczeństwa i obsługi.

Proszę starannie przechowywać instrukcję obsługi.

Proszę przekazać instrukcję wraz z urządzeniem ewentualnemu kolejnemu właścicielowi.

Instrukcja obsługi przeznaczona jest dla różnych modeli, dlatego jest możliwe, że nabyty zestaw nie zawiera wszystkich opisanych tutaj części wyposażenia. Można je nabyć pojedynczo poprzez autoryzowany serwis.

#### Rozdrabniacz uniwersalny

Proszę otworzyć składane kartki z rysunkami.

Rysunek 

1 Rozdrabniacz uniwersalny

2 Nóż

3 Nasadka

4 Pokrywa

#### Obsługa

Do rozdrabniania mięsa, twardego sera, cebuli, ziół, czosnku, owoców, warzyw, orzechów, migdałów.

Należy koniecznie zwracać uwagę na maksymalne ilości produktów podane w tabeli (rysunek ).

pl

**Uwaga!**

*Przed rozdrabnianiem mięsa usunąć z niego chrząstki, kości i ścięgna.*

*Rozdrabniacz uniwersalny nie nadaje się do rozdrabniania bardzo twardych produktów (kawy ziarnistej, chrzanu, gałki muszkatałowej) ani mrożonek (mrożonych owoców itp.).*

**Rysunek 13**

- Rozdrabniacz uniwersalny postawić na gładkim, czystym podłożu i przycisnąć do niego.
- Włożyć nóż.
- Włożyć produkty.
- Na rozdrabniacz uniwersalny nałożyć nasadkę i przekręcić aż do zatrasku w kierunku zgodnym z ruchem wskazówek zegara.
- Włożyć korpus urządzenia na nasadkę i przekręcić w kierunku zgodnym z ruchem wskazówek zegara.
- Włożyć wtyczkę do gniazdka.
- Trzymać mocno korpus urządzenia i rozdrabniacz uniwersalny; włączyć urządzenie.
- Po zmixowaniu produktów zwolnić przycisk włącznika.
- Do przechowywania przetworzonych produktów nałożyć pokrywkę na rozdrabniacz uniwersalny (rysunek 14).

**Po pracy/czyszczenie****Uwaga!**

*Nasadkę rozdrabniacza uniwersalnego nigdy nie zanurzać w wodzie, nie myć pod bieżącą wodą ani w zmywarce do naczyń.*

- Korpus urządzenia zdjąć z nasadki.
- Nasadkę przekręcić w kierunku przeciwnym do ruchu wskazówek zegara i zdjąć z rozdrabniacza uniwersalnego.
- Nóż chwycić za uchwyt z tworzywa sztucznego i wyjąć.
- Rozdrabniacz uniwersalny i nóż rozdrabniacza można myć w zmywarce do naczyń.
- Nasadkę wytrzeć tylko wilgotną ścierką.

Zastrzega się prawo wprowadzania zmian.

## Az Ön biztonsága érdekében

Ez a tartozék az MSM6B.. típusú rúdmixer kiegészítője.  
Kérjük, vegye figyelembe a rúdmixer használati utasítását.

### ▲ Biztonsági előírások a készülékhez

#### Sérülésveszély az éles kés/forgó hajtómű miatt!

Soha ne nyúljon az univerzális aprító késéhez.

Az univerzális aprító kését csak a műanyag fogantyúnál fogja meg.

A kést soha ne csupasz kézzel tisztítsa. Használjon kefért.

#### Fontos!

A tartozékokat csak akkor szerelje fel vagy vegye le, ha a készülék leállt.

Az univerzális aprító csak az ebben az útmutatóban leírt használatra alkalmas. Soha ne használja a rúdmixert/keverőszárat az univerzális aprítóban. Az univerzális aprító nem alkalmas mikrohullámú sütőben való használatra.

Az univerzális aprító rátétjét csak akkor helyezze fel ill. vegye le, ha a készülék áll. Az univerzális aprító rátétjét soha ne merítse folyadékba, és ne tisztítsa folyó vízben vagy mosogatógépben.

#### Használat előtt gondosan olvassa el az útmutatót a készülékre vonatkozó, fontos biztonsági és kezelési utasítások betartása érdekében.

Kérjük, őrizze meg a használati utasítást. Amennyiben a készüléket továbbadja harmadik személynek, kérjük, hogy a használati utasítást is adja oda.

A különböző modellek miatt előfordulhat, hogy nem minden tartozék található meg az Ön készletében. Ezek külön-külön is beszerezhetők az ügyfélszolgálatnál.

#### Univerzális aprító

Kérjük, hogy hajtsa ki a képes oldalt.

##### ▲ ábra

- 1 Univerzális aprító
- 2 Kés
- 3 Rátét
- 4 Fedél

#### A készülék kezelése

A készülék hús, kemény sajt, hagyma, fűszerek, fokhagyma, gyümölcs, zöldség, diófélék és mandula aprítására alkalmas. Feltétlenül ügyeljen a táblázatban szereplő maximális mennyiségekre (▲ ábra).

#### Figyelem!

*Hús aprítása előtt távolítsa el a porcokat, a csontokat és az inakat.*

*Az univerzális aprító nem alkalmas nagyon kemény dolgok (kávészem, retek, szerecsendió) és fagyasztott áruk (gyümölcs vagy hasonló) aprítására.*

##### ▲ ábra

- Az univerzális aprítót állítsa sima és tiszta munkafelületre, és nyomja rá.
- Tegye be a kést.
- Töltse be az élelmiszert.
- Tegye föl a rátétet az univerzális aprítóra, és fordítsa el az óramutató járásával megegyező irányban, míg hallhatóan reteszol.

**hu**

- Az alapgépet helyezze a rátétre, és az óramutató járásával megegyező irányban fordítsa el.
- Dugja be a hálózati csatlakozódugót.
- Tartsa erősen az alapgépet és az univerzális aprítót, és kapcsolja be a készüléket.
- Feldolgozás után engedje el a bekapcsoló gombot.
- A feldolgozandó élelmiszer tárolásához tegye a fedelet az univerzális aprítóra (9 ábra).

## Munka után/Tisztítás

### *Figyelem!*

*Az univerzális aprító rátétjét soha ne merítse vízbe és ne tisztítsa folyó vízben vagy mosogatógépben.*

- Vegye le az alapgépet a rátétről.
- A rátétet az óramutató járásával ellentétes irányban fordítsa el, és vegye le az univerzális aprítóról.
- A kést a műanyag fogantyúnál fogva vegye ki.
- Az univerzális aprító és a kés tisztítható mosogatógépben.
- A rátétet csak nedves ruhával törölje le.

A módosítás jogát fenntartjuk.



## Pro Vaši bezpečnost

Toto příslušenství je určeno pro ponorný mixér MSM6B..  
Dodržujte návod k použití ponorného mixéru.

### **▲ Bezpečnostní pokyny pro tento spotřebič**

#### **Nebezpečí poranění ostrými noži/rotujícím pohonem!**

Nikdy nesahejte na nůž v univerzálním drtiči.

Nůž univerzálního drtiče uchopujte pouze za umělohmotnou rukojeť.

Nůž nikdy nečistěte holýma rukama. Používejte kartáček.

#### **Důležité!**

Nasazujte a vyjímejte příslušenství pouze v klidovém stavu spotřebiče.

Univerzální drtič je vhodný pouze pro použití popsaná v tomto návodu.

Nikdy nepracujte s ponorným mixérem/mixovací nohou v univerzálním drtiči. Univerzální drtič není vhodný do mikrovlnné trouby.

Nasazujte a vyjímejte nástavec univerzálního drtiče pouze v klidovém stavu spotřebiče. Nikdy neponořujte nástavec univerzálního drtiče do tekutin a nemyjte jej pod tekoucí vodou nebo v myčce nádobí.

**Před použitím si pečlivě přečtěte tento návod, abyste získali důležité bezpečnostní a uživatelské pokyny k tomuto spotřebiči.**

Návod k použití prosím uschovejte.

Při předání spotřebiče třetí osobě předejte návod k použití.

Kvůli různým modelům je možné, že ve Vaší sadě nejsou obsaženy všechny díly příslušenství. Tyto díly jsou k dostání také jednotlivě v zákaznickém servisu.

### **Univerzální drtič**

Odklopte prosím obrázkové strany.

Obrázek 

- 1 Univerzální drtič
- 2 Nůž
- 3 Nástavec
- 4 Víko

#### **Obsluha**

K sekání masa, tvrdých sýrů, cibule, bylinek, česneku, ovoce, zeleniny, ořechů, mandlí. Bezpodmínečně dodržujte maximální množství uvedená v tabulce (obrázek ).

#### **Pozor!**

*Před sekáním masa odstraňte chrupavky, kosti a šlachy.*

*Univerzální drtič není vhodný k rozměňování velmi tvrdých potravin (kávová zrna, ředkvičky, muškátový ořech) a zmrazených potravin (ovoce nebo podobně).*

#### **Obrázek**

- Postavte a přitlačte univerzální drtič na hladkou a čistou pracovní plochu.
- Nasadte nůž.
- Naplňte potraviny.
- Nasadte nástavec na univerzální drtič a pootočte ve směru pohybu hodinových ručiček, až slyšitelně zaskočí.
- Nasadte základní spotřebič na nástavec a pootočte ve směru pohybu hodinových ručiček.
- Zastrčte síťovou zástrčku.
- Držte pevně základní spotřebič a univerzální drtič a spotřebič zapněte.
- Po zpracování uvolněte zapínací tlačítko.
- K uložení zpracovaných potravin nasadte na univerzální drtič víko (obrázek ).

CS

## Po ukončení práce/Čistění

### **Pozor!**

*Nikdy neponořujte nástavec univerzálního drtiče do vody a nemyjte jej pod tekoucí vodou nebo v myčce nádobí.*

- Vyměte základní spotřebič z nástavce.
- Pootočte nástavcem proti směru pohybu hodinových ručiček a sundejte z univerzálního drtiče.
- Uchopte nůž za umělohmotnou rukojeť a vyměte.
- Univerzální drtič a nůž jsou odolné vůči mytí v myčce nádobí.
- Utřete nástavec jenom vlhkých hadříkem.

Změny vyhrazeny.

## Pre Vašu bezpečnosť

Toto príslušenstvo je určené pre ponorný mixér MSM6B..  
Dodržiavajte návod na obsluhu ponorného mixéra.

### ▲ Bezpečnostné pokyny pre tento spotrebič

#### Nebezpečenstvo poranenia ostrými nožmi/rotujúcim pohonom!

Nikdy nesiahajte na nôž v univerzálnom sekáčiku.

Nôž univerzálneho sekáčika uchopte iba za plastovú rukoväť.

Nôž nikdy nečistite holými rukami. Používajte kefu.

#### Dôležité!

Príslušenstvo nasadzujte a odoberajte len vtedy, pokiaľ je spotrebič zastavený.

Univerzálny sekáčik je vhodný iba na použitie opísané v tomto návode. Nikdy nepracujte s ponorným mixérom/mixovacou nohou v univerzálnom sekáčiku. Univerzálny sekáčik nie je vhodný pre mikrovlnnú rúru. Nástavec univerzálneho sekáčika nasadzujte a odoberajte len vtedy, pokiaľ je spotrebič zastavený. Nástavec univerzálneho sekáčika nikdy neponárajte do tekutín a neumývajte ho pod tečúcou vodou alebo v umývačke riadu.

**Pred použitím si pozorne prečítajte tento návod, aby ste získali dôležité bezpečnostné a prevádzkové pokyny pre tento spotrebič.**

Návod na obsluhu prosím uschovajte.

Pokiaľ budete spotrebič predávať ďalšej osobe, nezabudnite predať taktiež návod na obsluhu.

Vzhľadom k tomu, že sa jedná o rôzne modely, je možné, že nie všetky diely príslušenstva sú zahrnuté vo Vašej sade. Tieto diely možno taktiež prostredníctvom zákazníckeho servisu zakúpiť zvlášť.

#### Univerzálny sekáčik

Rozložte stránky s obrázkami.

Obrázok 

- 1 Univerzálny sekáčik
- 2 Nôž
- 3 Nástavec
- 4 Veko

#### Obsluha

Na sekanie mäsa, tvrdého syra, cibule, bylínok, cesnaku, ovocia, zeleniny, oriechov, mandlí. Bezpodmienečne dodržiavajte maximálne množstvá v tabuľke (obrázok ).

#### Pozor!

*Pred sekaním mäsa odstráňte chrupavky, kosti a šľachy.*

*Univerzálny sekáčik nie je vhodný na sekanie veľmi tvrdých potravín (kávové zrná, reďkovka, muškátový orech) a zmrazených potravín (ovocie a pod.).*

#### Obrázok

- Univerzálny sekáčik umiestnite na hladkú a čistú pracovnú plochu a pritlačte.
- Nasadte nôž.
- Vložte potraviny.
- Nástavec nasadte na univerzálny sekáčik a pootočte v smere pohybu hodinových ručičiek, pokiaľ počuteľne nezaskočí.

**sk**

- Základný spotrebič nasadíte na nástavec a pootočte v smere pohybu hodinových ručičiek.
- Zastrčte sieťovú zástrčku.
- Základný spotrebič a univerzálny sekáčik pevne pridržite a spotrebič zapnite.
- Po spracovaní zapínacie tlačidlo pustite.
- Pre uchovanie spracovaných potravín nasadíte na univerzálny sekáčik veko (obrázok ).

## Po ukončení práce/Čistenie

### ***Pozor!***

*Nástavec univerzálneho sekáča nikdy neponárajte do vody a neumývajte ho pod tečúcou vodou alebo v umývačke riadu.*

- Odoberte základný spotrebič z nástavca.
- Pootočte nástavcom proti smeru pohybu hodinových ručičiek a vyberte ho z univerzálneho sekáča.
- Nôž uchopte za plastovú časť a vyberte.
- Univerzálny sekáčik a nôž môžete umývať v umývačke riadu.
- Nástavec utrite iba vlhkou handričkou.

Zmeny vyhradené.

## Za vašu sigurnost

Ovaj dodatak je namijenjen za štapni mikser MSM6B.. .  
Slijedite upute za korištenje štapnog miksera.

### ▲ Sigurnosne napomene za ovaj uređaj

#### Opasnost od ozljede od oštrog noža/rotacijskog pogona!

Nikada ne posežite u blizinu noža univerzalnog sjekača hrane.  
Nož univerzalnog sjekača hrane uvijek primajte samo za plastičnu ručku. Nikada ne čistite nož sa golim rukama. Koristite četku.

#### Važno!

Postavljajte i skidajte dodatke samo dok je aparat u stanju mirovanja. Univerzalni sjekač hrane je pogodan samo za uporabu opisanu u ovom priručniku. Nikada ne radite sa štapnim mikserom/donjim dijelom miksera u univerzalnom sjekaču hrane.

Univerzalni sjekač hrane nije prikladan za mikrovalnu pećnicu. Dodatak univerzalnog sjekača hrane postavljajte i skidajte samo dok je aparat u stanju mirovanja. Bazu univerzalnog sjekača hrane nikada ne uranjajte u tekućinu te ne perite pod tekućom vodom kao ni u stroju za pranje posuđa.

**Molimo Vas da pročitate ove upute pažljivo prije korištenja, kako bi bili upoznati sa važnim sigurnosnim napomenama i napomenama za upravljanje ovim uređajem.**

Uputstvo za uporabu pospremite.

Prilikom davanja uređaja trećoj strani, molimo Vas da date i upute za upotrebu.

Zbog različitih modela je moguće, da u setu nisu uključeni svi dodaci. Oni su također dostupni pojedinačno u službi za korisnike.

## Univerzalni sjekač hrane

Molimo izvucite stranice za slikama.

Slika 

- 1 Univerzalni sjekač hrane
- 2 Nož
- 3 Dodatak
- 4 Poklopac

## Opsluživanje

Za usitnjavanje mesa, tvrdog sira, luka, začinskog bilja, češnjaka, voća, povrća, oraaha, badema. Svakako obratite pozornost na maksimalnu količinu u tabeli (slika ).

### Pažnja!

*Prije usitnjavanja mesa, uklonite hrskavice, kosti i tetive.*

*Univerzalni sjekač hrane se ne smije koristiti za usitnjavanje jako tvrdih namirnica (zrna kave, rotkvica, muškatni oraščić) te smrznutih namirnica (voće ili slično).*

### Slika

- Univerzalni sjekač postavite na glatku i čistu površinu i pritisnite.
- Postavite nož.
- Napunite namirnicama.
- Postavite dodatak na univerzalni sjekač hrane te ga okrenite u smjeru kazaljke na satu, sve dok ne sjedne na svoje mjesto.

## hr

- Postavite osnovni aparat na dodatak i okrenite ga u smjeru kazaljke na satu.
- Umetnuti mrežni utikač.
- Čvrsto držite osnovni aparat i univerzalni sjekač hrane te uključite aparat.
- Nakon obrade otpustite tipku za uključivanje.
- Za pohranu prerađene hrane, postavite poklopac na univerzalni sjekač hrane (slika ).

## Nakon rada/čišćenja

### ***Pažnja!***

*Dodatak za univerzalni sjekač hrane nikada ne uranjajte u vodu te ga ne čistite pod tekućom vodom ili u stroju za pranje posuđa.*

- Uklonite osnovu aparata sa dodatka.
- Dodatak okrenite u smjeru suprotno od kazaljke na satu te ga uklonite sa univerzalnog sjekača hrane.
- Nož primite za plastičnu ručicu i izvadite.
- Univerzalni sjekač hrane i nož se mogu prati u stroju za pranje posuđa.
- Dodatak obrišite samo vlažnom krpom.

Pridržava se pravo na izmjene.

## Za vašo varnost

Ta pribor je namenjen za palični mešalnik MSM6B.. .  
Prosimo, upoštevajte navodila za uporabo paličnega mešalnika.

## ▲ Navodila za varno delo z aparatom

### Nevarnost poškodbe zaradi vrtečega se rezila oz. pogona!

Nikoli ne sezite z roko v rezilo univerzalnega sekljalnika.  
Rezilo univerzalnega sekljalnika prejemajte samo za plastični ročaj.  
Rezila nikoli ne čistite z golimi rokami. Uporabite za čiščenje krtačo.

### Pomembno!

Pripor nameščajte in snemajte le, ko aparat miruje.  
Univerzalni sekljalnik je primeren samo za uporabo, opisano v teh navodilih. V univerzalnem sekljalniku nikoli ne uporabljajte paličnega mešalnika/noge mešalnika.  
Univerzalni sekljalnik ni primeren za uporabo v mikrovalovni pečici.  
Nastavek univerzalnega sekljalnika menjajte le, ko aparat miruje.  
Nastavka univerzalnega sekljalnika nikoli ne potaplajte v tekočine in ga ne čistite pod tekočo vodo ali v pomivalnem stroju.

### Pred uporabo aparata pazljivo preberite to navodilo, da se boste seznanili z napotki za varno delo in uporabo aparata.

Prosimo, da shranite navodilo za uporabo.  
Če aparat izročite tretji osebi v uporabo, priložite tudi navodila za uporabo.  
Zaradi različnosti modelov lahko pride do tega, da v vašem kompletu niso prisotni vsi deli pribora. V našem servisu lahko kupite tudi posamezne dele pribora.

## Univerzalni sekljalnik

Odprite strani s slikami.

Slika 

- 1 Univerzalni sekljalnik
- 2 Rezilo
- 3 Nastavek
- 4 Pokrov

## Upravljanje

Za seklanje mesa, trdega sira, čebule, zelišč, česna, sadja, zelenjave, orehov in mandljev.  
Obvezno upoštevajte maksimalne količine, navedene v tabeli (slika ).

### Pozor!

*Pred začetkom seklanja mesa, odstranite hrustanec, kosti in kite.*

*Univerzalni sekljalnik ni primeren za seklanje zelo trdih živil (kavnih zrn, redkve, muškato-vih orehov) in zmrznjenih živil (zmrznjeno sadje in podobno).*

Slika 

- Univerzalni sekljalnik postavite na gladko in čisto delovno površino in ga rahlo pritisnite na površino.
- Vstavite rezilo.
- Napolnite živila.
- Nastavek postavite na univerzalni sekljalnik in ga zasukajte v smeri urinega kazalca, dokler se ne zaskoči.

**sl**

- Osnovni aparat postavite na nastavek in ga zasukajte v smeri urinega kazalca.
- Omrežni vtič ponovno priključite.
- Osnovni aparat in univerzalni sekljalnik trdno pridržite in vklopite aparat.
- Po končani obdelavi živil spustite tipko za vklop.
- Postavite pokrov za hrambo obdelanih živil na univerzalni sekljalnik (slika 9).

### Po opravljenem delu/čiščenju

#### **Pozor!**

*Nastavka univerzalnega sekljalnika nikoli ne potaplajte v vodo in ga ne čistite pod tekočo vodo ali v pomivalnem stroju.*

- Snemite osnovni aparat z nastavka.
- Nastavek zasukajte v nasprotni smeri urinega kazalca in ga snemite z univerzalnega sekljalnika.
- Rezilo primite za plastični ročaj in ga vzemite ven.
- Univerzalni sekljalnik in rezilo sta primerna za čiščenje v pomivalnem stroju.
- Nastavek obrišite z vlažno krpo.



## Pentru siguranța Dvs.

Acest accesoriu este destinat mixerului cu vergea MSM6B.. .  
Acordați atenție instrucțiunii de utilizare.

### ▲ Indicații de siguranță pentru acest aparat

#### Pericol de rănire din cauza cuțitelor ascuțite/acționării rotative!

Nu introduceți niciodată mâinile în cuțitul tăietorului universal.  
Apucați cuțitul tăietorului universal numai de mânerul din plastic.  
Nu curățați niciodată cuțitul cu mâinile goale. Folosiți o perie.

#### Important!

Montați și scoateți accesoriul numai când aparatul este oprit.  
Tăietorul universal este indicat numai pentru utilizarea descrisă  
în această instrucțiune. Nu lucrați niciodată cu vergeaua de mixat/  
piciorul de mixat în tăietorul universal. Tăietorul universal nu este  
indicat pentru a fi utilizat în cuptorul cu microunde.

Montați și scoateți piesa interschimbabilă a tăietorului universal numai  
când aparatul este oprit. Nu scufundați niciodată piesa interschim-  
babilă a tăietorului universal în lichid și nu o curățați sub apă curentă  
și nici în mașina de spălat vase.

**Citiți această instrucțiune cu grijă înainte  
de utilizare, pentru a obține indicații  
importante de siguranță și operare pentru  
acest aparat.**

Vă rugăm să păstrați instrucțiunile  
de utilizare.

În cazul transferării aparatului către terți,  
dați și instrucțiunile de utilizare.

Din cauza diferitelor modele este posibil,  
ca în setul dvs. să nu fie conținute toate  
accesoriile. Acestea pot fi obținute și indi-  
vidual la serviciul pentru clienți.

## Tăietor universal

Rugăm deschideți paginile cu imagini.

Fig. A

- 1 Tăietor universal
- 2 Cuțit
- 3 Atașament de angrenare
- 4 Capac

## Utilizare

Pentru mărunțirea de carne, parmezan,  
ceapă, verdețuri, usturoi, fructe, legume,  
nuci, migdale. Respectați necondiționat  
cantitățile maxime din tabel (Figura B).

### Atenție!

*Înainte de mărunțirea de carne, scoateți  
cartilajele, oasele și ligamentele.*

*Tăietorul universal nu este indicat pentru  
mărunțirea de materiale foarte tari (boabe  
de cafea, ridichi, nuci de muscat) și alimente  
congelate (fructe sau altele asemănătoare).*

### Fig. B

- Așezați tăietorul universal pe o suprafață  
de lucru netedă și curată și apăsați-l.
- Montați cuțitul.
- Puneți alimentele.
- Montați atașamentul de angrenare pe  
tăietorul universal și rotiți în sensul acelor  
de ceas, până când se fixează auzibil.

ro

- Așezați aparatul de bază pe atașamentul de angrenare și rotiți în sensul acelor de ceas.
- Introduceți ștecherul în priză.
- Țineți bine aparatul de bază și tăietorul universal și porniți aparatul.
- După prelucrare eliberați tasta de pornire.
- Pentru păstrarea alimentelor prelucrate așezați capacul pe tăietorul universal (Figura 10).

## După lucru/Curățare

### **Atenție!**

*Nu scufundați niciodată atașamentul de angrenare în apă și nu-l curățați sub apă curentă sau în mașina de spălat vase.*

- Scoateți aparatul de bază din atașamentul de angrenare.
- Rotiți atașamentul de angrenare în sens contrar acelor de ceas și luați-l din tăietorul universal.
- Apucați cuțitul de mânerul din plastic și scoateți-l.
- Tăietorul universal și cuțitul sunt rezistente la mașina de spălat vase.
- Ștergeți atașamentul cu filet numai umed.

## За Вашата сигурност

Принадлежностите са предназначени за миксер модел MSM6B..  
Спазвайте упътването за експлоатация на миксера.

### ▲ Указания за безопасност за уреда

#### Опасност от нараняване с острия нож/въртящата предавка

Никога не бъркайте в ножа на универсалния уред за рязане. Хващайте ножа на универсалния уред за рязане само за пластмасовата дръжка. Никога не почиствайте ножовете с голи ръце. Използвайте четка.

#### Важно!

Поставяйте и сваляйте принадлежностите на уреда само при покой на уреда. Универсалният уред за рязане е подходящ само за описаните в това упътване дейности.

Никога не използвайте миксера/накрайника за разбъркване в универсалния уред за рязане. Универсалният уред за рязане не е подходящ за микровълнова печка.

Поставяйте и сваляйте приставката само когато уредът е в пълен покой. Никога не потапяйте приставката на универсалния уред за рязане в течности и не я почиствайте под течаща вода или в съдомиялна машина.

**Прочетете упътването внимателно преди използване, за да получите важни указания за безопасност и за обслужването на този уред.**

Запазете добре упътването за експлоатация. Ако дадете уреда на трети лица, задължително предайте и упътването.

Поради това че моделите са различни е възможно вашият комплект да не съдържа всички принадлежности.

Те могат да се закупят отделно при оторизирания представител.

## Универсален уред за рязане

Молим, отворете страниците със схемите.

Рисушка 

- 1 Универсален уред за рязане
- 2 Нож
- 3 Съединяваща приставка
- 4 Капак

## Обслужване

За рязане на месо, твърдо сирене, лук, подправки, чесън, плодове, зеленчуци, орехи, бадеми. Задължително спазвайте максималните количества, посочени в таблицата (фиг. ).

### Внимание!

*Преди рязане на месо отстранете хрущялите, кокалите и жилите.*

*Универсалния уред за рязане не е подходяща за рязане на много твърди продукти (кафе на зърна, ряпа, индийско орехче) както и замразени храни (плодове или други подобни).*

Рисушка 

- Поставете универсалния уред за рязане върху гладка и чиста повърхност и притиснете.
- Монтирайте ножа за надребняване.
- Поставете хранителните продукти.

**bg**

- Поставете наставката върху универсалното приспособление за надребняване и завъртете в посоката на часовниковата стрелка, докато се застопори добре (чува се звук).
- Поставете основния уред върху съединяващата приставка и завъртете в посока на часовниковата стрелка.
- Включете в контакта.
- Хванете здраво универсалния уред за рязане и основния уред и включете уреда.
- След приключване на работа пуснете бутона за включване.
- За да съхранявате обработени хранителни продукти, поставете капака върху универсалното приспособление за надребняване (фиг. 3).

**След приключване на работа/  
почистване*****Внимание!***

*Никога не потапяйте накрайника на универсалния уред за рязане във вода и не го почиствайте под течаща вода или в съдомиялна машина.*

- Свалете основния уред от съединяващата приставка.
- Завъртете наставката в посока, обратна на часовниковата стрелка, и я свалете от универсалното приспособление за надребняване.
- Хванете ножа за пластмасовата дръжка и го извадете.
- Универсалният уред за рязане и ножът могат да се мият в миялна машина.
- Съединяващата приставка избършете само с влажна кърпа.

Запазваме си правото на промени.

## Для Вашої безпеки

Це приладдя призначене для ручного блендера MSM6B..  
Дотримуйтеся інструкції з використання ручного блендера.

### **▲ Вказівки з техніки безпеки для цього приладу**

#### **Небезпека поранення гострими ножами/обертвим приводом!**

Ніколи не торкатися ножа універсального подрібнювача.  
Ніж універсального подрібнювача слід брати тільки за пластмасову ручку. Ніколи не чистити ніж голими руками.  
Користуватися щіткою.

#### **Важливо!**

Приладдя можна встановлювати та знімати тільки після зупинки приладу. Універсальний подрібнювач придатний виключно для використання, описаного в цій інструкції. Ні в якому разі не працювати з ручним блендером/ніжкою блендера в універсальному подрібнювачі. Універсальний подрібнювач не придатний для використання в мікрохвильовій печі. Насадку універсального подрібнювача можна встановлювати та знімати тільки після зупинки приладу. Насадку універсального подрібнювача ніколи не занурювати у рідини та не мити під проточною водою або в посудомийній машині.

**Прочитайте уважно цю інструкцію перед використанням, щоб ознайомитися з важливими вказівками з техніки безпеки і управління для цього приладу.**

Зберігайте, будь ласка, інструкцію з використання. Передавайте інструкцію з використання наступним користувачам разом з приладом.

Пропонуються різні моделі і тому в Вашому комплекті можуть бути відсутні певні приладдя. Такі приладдя можна також придбати окремо в службі сервісу.

## Універсальний подрібнювач

Будь ласка, розгорніть сторінки з малюнками.

Малюнок **■**

- 1 Універсальний подрібнювач
- 2 Ніж
- 3 Насадка
- 4 Кришка

## Управління

Для подрібнювання м'яса, твердого сиру, цибулі, зелені, часнику, фруктів, овочів, горіхів, мигдалю. Обов'язково слід дотримуватися максимальної кількості у відповідності з таблицею (малюнок **■**).

#### **Увага!**

*Перед подрібненням м'яса видалити з нього хрящі, кістки та сухожилля.*

*Універсальний подрібнювач не придатний для подрібнення дуже твердих продуктів (кавових бобів, редьки, мускатних горіхів) та заморожених продуктів (фруктів тощо).*

#### **Малюнок ■**

- Встановити універсальний подрібнювач на рівній і чистій робочій поверхні та притиснути.
- Вставити ніж.
- Заповнити продукти.

**uk**

- Встановити насадку на універсальний подрібнювач та повернути за годинниковою стрілкою, щоб вона чутно заскочила в паз.
- Встановити основний блок на насадку і повернути його за годинниковою стрілкою.
- Вставити штепсельну вилку в розетку.
- Тримати міцно основний блок та універсальний подрібнювач і ввімкнути прилад.
- Після переробки відпустити кнопку ввімкнення.
- Встановити кришку на універсальний подрібнювач для зберігання перероблених продуктів (малюнок ).

**Після роботи/Очищення****Увага!**

*Насадку універсального подрібнювача ніколи не занурювати в воду та не мити під проточною водою або в посудомийній машині.*

- Зняти основний блок з насадки.
- Повернути насадку проти годинникової стрілки та зняти її з універсального подрібнювача.
- Взяти ніж за пластмасову ручку та вийняти його.
- Універсальний подрібнювач та ніж можна мити в посудомийній машині.
- Насадку протерти лише вологою ганчіркою.

Ми залишаємо за собою право на внесення змін.

## Для Вашей безопасности

Данная принадлежность предназначена для погружного блендера MSM6B.. Соблюдать указания в инструкции по эксплуатации погружного блендера.

### **▲ Указания по технике безопасности для данного прибора**

#### **Опасность травмирования об острые ножи/вращающийся привод!**

Никогда не трогать нож в универсальном измельчителе. Нож универсального измельчителя можно брать только за пластмассовую ручку. Никогда не чистить нож голыми руками. Использовать щетку.

#### **Важно!**

Принадлежность можно устанавливать и снимать только после остановки прибора.

Универсальный измельчитель пригоден только для описанного в данной инструкции применения. Ни в коем случае не работать погружным блендером/ножкой блендера в универсальном измельчителе. Универсальный измельчитель не пригоден для использования в микроволновой печи.

Насадку универсального измельчителя можно устанавливать и снимать только после остановки прибора. Никогда не погружать насадку универсального измельчителя в жидкости и не мыть под проточной водой или в посудомоечной машине.

**Перед использованием внимательно прочтите эту инструкцию для получения важных указаний по технике безопасности и эксплуатации данного прибора.**

Пожалуйста, сохраните инструкцию по эксплуатации.

При передаче прибора третьему лицу необходимо также передать ему инструкцию по эксплуатации.

Из-за наличия различных моделей не исключено, что не все принадлежности содержатся в Вашем наборе. Их можно приобрести также отдельно в сервисной службе.

#### **Универсальный измельчитель**

Пожалуйста, откройте страницы с рисунками.

Рисунок **▣**

- 1 Универсальный измельчитель
- 2 Нож
- 3 Насадка
- 4 Крышка

#### **Эксплуатация**

Для измельчения мяса, твердого сыра, репчатого лука, зелени, чеснока, фруктов, овощей, орехов, миндаля.

Обязательно следует соблюдать указанное в таблице максимальное количество (рисунок **▣**).

ru

**Внимание!**

*Перед измельчением мяса из него следует удалить хрящи, кости и сухожилия.*

*Универсальный измельчитель не пригоден для измельчения очень твердых продуктов (кофейных зерен, редьки, мускатных орехов) и замороженных продуктов (фруктов и т.п.).*

**Рисунок 9**

- Поставить универсальный измельчитель на гладкую и чистую рабочую поверхность и прижать его.
- Вставить нож.
- Загрузить продукты.
- Установить насадку на универсальный измельчитель и повернуть по часовой стрелке до фиксации со щелчком.
- Установить основной блок на насадку и повернуть его по часовой стрелке.
- Вставить штепсельную вилку в розетку.
- Крепко удерживать основной блок и универсальный измельчитель и включить прибор.
- После переработки отпустить кнопку включения.
- Для хранения переработанных продуктов установить крышку на универсальный измельчитель (рисунок 10).

**После работы/Чистка****Внимание!**

*Никогда не погружать насадку универсального измельчителя в воду и не мыть под проточной водой или в посудомоечной машине.*

- Снять основной блок с насадки.
- Повернуть насадку против часовой стрелки и снять ее с универсального измельчителя.
- Взять нож за пластмассовую ручку и извлечь.
- Универсальный измельчитель и нож можно мыть в посудомоечной машине.
- Насадку следует только протирать влажной тряпкой.

Право на внесение изменений оставляем за собой.



 Beratung und Reparaturauftrag bei Störungen

D 0911 / 70 440 040

A 0810 / 550 511

CH 0848 840 040

Die Kontaktdaten aller Länder finden Sie im beiliegenden Kundendienst-Verzeichnis.

**Robert Bosch Hausgeräte GmbH**

**Carl-Wery-Straße 34**

**81739 München, GERMANY**

**[www.bosch-home.com](http://www.bosch-home.com)**



8001000708 (9501)

de, en, fr, it, nl, da, no, sv, fi,  
pl, hu, cs, sk, hr, sl, ro, bg, uk, ru

**A**

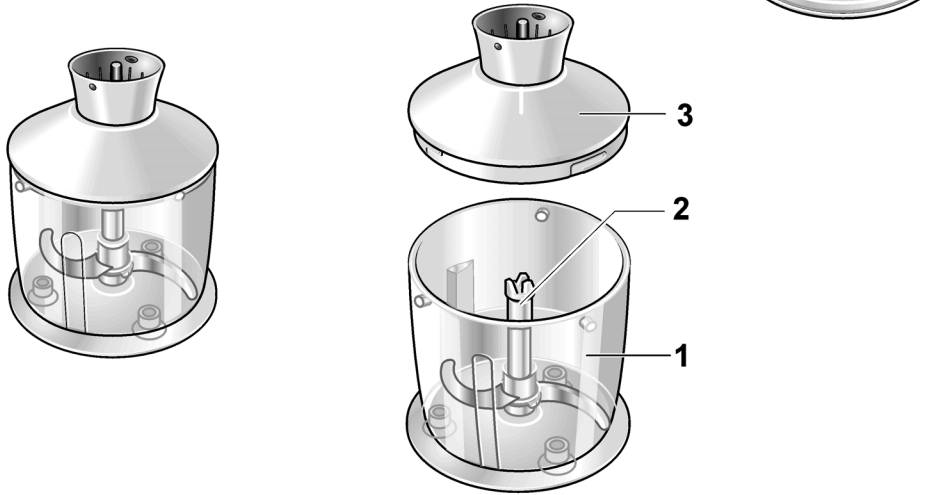



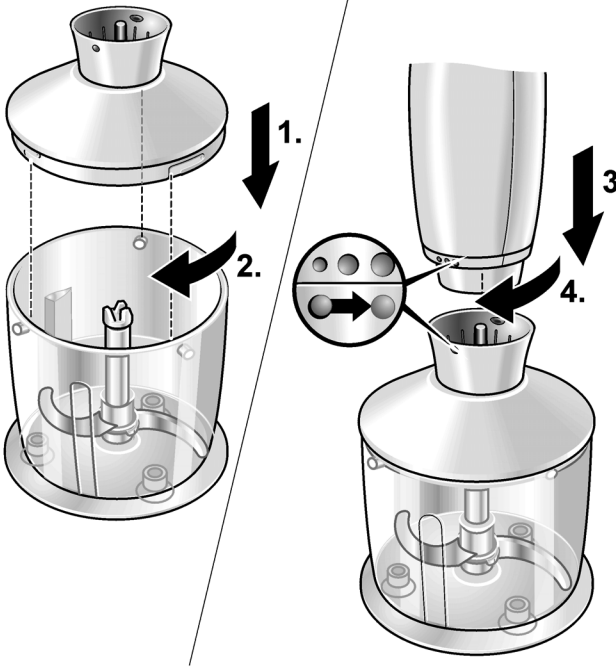



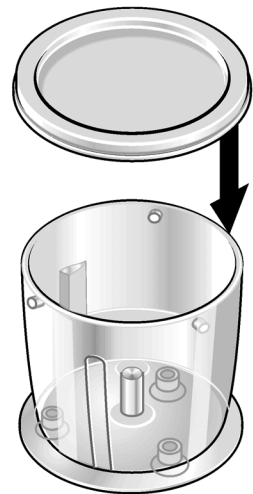













**B**



**C**



<b>D</b>			
	  (1 cm)	100 g	10 – 20 s
	 (2 cm)	150 g	5 s
		100 g	10s
		15 g	20 – 30 s
		20 x 	15 s
		100 g	15 s
		100 g	20 s
		100 g	30 – 40 s