

WORK	SEC.	甲	乙	丙	PRINTING DEGREE		MATERIAL AND PRINTING DESCRIPTION	LG MODEL NAME	SUFFIX	LANGUAGE	PAGE	REMARK
	BRAND	MODEL	P/NO.	EXTERIER	INTERIER							
91		F12B9L/M/N(P)(1~9) F10B9L/M/N(P)(1~9) F80B9L/M/N(P)(1~9)	MFL67372691 ver.012313.00	1	1	材质: 70g 双层纸	F10B9LDP.ABWPQIV	ABWPQIV	RUSSIAN	32	Mega 2 Win Refresh 440 Russian Panel	

<<备注 >>

1. 材质，印刷，尺寸参照作业表.
2. 印刷，文字大小和线条以LG设计基准.
3. 数字大小依据一般规格.
4. 批量生产前取的设计限度.
5. 本部品不应含有禁止物质(Pb, Cd, Hg, Cr+6, PBB, PBDE)，详细内容满足LGEPN-Z-1023.

<< NOTES >>

1. Material,printing and exterier size are refer to work tables.
2. Printing, tsxt size and line are based on LG desing film.
3. Exterier size on the drawing is cutting line.
4. Before product controlled by criteria sample.
5. The part should not contain prohibited substances(Pb,Cd,Hg,Cr+6,PBB,PBDE) and detailsShould comply with LGEPN-Z-1023.

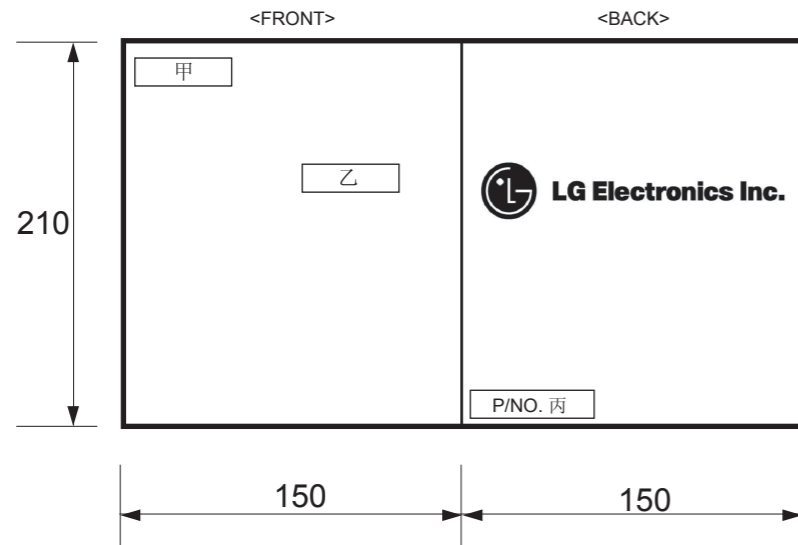

REV.No.	REVISION DESCRIPTION	RER.NO.	DATE	PREPARED	APPROVALED
△					
△					
△					
△					

		Unit	mm	SCALE	1/1	TITLE	MANUAL, OWNER'S DRUM-EXPORT 1/1
MODELING	DESIGNED	REVIEWED	CHECKED	APPROVALED			
	常颖慧	薛秀超	孟一民	金泳秀		DWG. No.	MFL67372691
LGEPN LG Electronics Inc.			RELATED DRAWING				



РУКОВОДСТВО ПО ЭКСПЛУАТАЦИИ СТИРАЛЬНАЯ МАШИНА

Перед использованием стиральной машины ознакомьтесь с инструкцией и сохраните ее.

F12B9L/M/ND(P)(1~9)

F10B9L/M/ND(P)(1~9)

F80B9L/M/ND(P)(1~9)



P/No.:MFL67372691
ver.012313.00

www.lg.com

О СНОВЫЕ ДОСТОИНСТВА



■ Защита от складок

Во время вращения барабана бельё движется только вверх-вниз, и поэтому абсолютно не мнётся.



■ Экономичная система интеллектуальной стирки

Система интеллектуальной стирки автоматически определяет оптимальный уровень воды и время стирки в зависимости от количества загруженной одежды и температуры поступающей воды с целью минимизации потребления воды и электроэнергии.



■ Блокировка от детей

Усовершенствованный электродвигатель, работающий под действием.



■ Тихая система регулировки скорости

Система автоматически перераспределяет бельё в машине так, чтобы понизить уровень шума при вращении.



■ Система прямого привода

переменного тока, вращает барабан напрямую, без использования ремня или шкива.

■ 6 motion – 6 алгоритмов вращения барабана

В зависимости от выбранного режима стирки стиральная машина воспроизводит специально разработанный алгоритм вращения барабана (или комбинации разных алгоритмов).

Система регулировки скорости и характера вращения барабана отличается гибкостью управления. Это дает возможность задавать различные алгоритмы вращения барабана и существенно улучшает результат при каждой стирке. Идеальные результаты стирки – это легко!



С одержание

Предупреждения	3
Спецификация	4
Установка	5
Перед стиркой	10
Загрузка порошка	11
Функции	13
Использование стиральной машины	14
Обслуживание	21
Устранение неполадок	25
Условия гарантии	29

Предупреждения

полностью ознакомьтесь с инструкциями перед использованием машины

ВНИМАНИЕ

Ради собственной безопасности соблюдайте все приведенные в данном руководстве правила, чтобы понизить вероятность возникновения пожара, взрыва, поражения электричеством, порчи имущества, травмы или смерти.

ВАЖНЫЕ СВЕДЕНИЯ ПО БЕЗОПАСНОСТИ

ВНИМАНИЕ : Соблюдайте нижеследующие меры предосторожности чтобы снизить вероятность возникновения пожара, поражения электричеством или травмы:

- Не устанавливайте и не храните стиральную машину в местах с неблагоприятными погодными условиями.
- Не допускайте порчи элементов управления.
- Не ремонтируйте и не заменяйте детали стиральной машины самостоятельно, если только этот процесс не описан в руководстве по обслуживанию или в опубликованных инструкциях по самостоятельному ремонту, в которых вы полностью разобрались и обладаете достаточными навыками для их выполнения.
- Следите, чтобы под машиной и вокруг нее не было горючих предметов, например, бумаги, пуха, тряпок, химических препаратов и т.д.
- Если рядом с машиной находятся дети, внимательно присматривайте за ними.
- Не разрешайте детям играть на машине, в машине или около машины.
- Не оставляйте дверцу стиральной машины открытой.
- Если оставить дверцу открытой, дети могут попытаться на ней повиснуть или залезть внутрь машины.
- Никогда не прикасайтесь к внутренним частям машины во время работы. Подождите, пока барабан полностью остановится.
- В результате стирки огнестойкость одежды может понизиться.
- Никогда не стирайте и не сушите в машине одежду, если ее до этого чистили с использованием горючих или взрывчатых веществ, или если на нее каким-либо иным образом попали такие вещества (воск, масло, краска, бензин, обезжиривающие средства, осушающие средства, керосин и т.п.). Это может привести к пожару или взрыву.
- Чтобы этого избежать, при стирке и сушке всегда руководствуйтесь рекомендациями производителя одежды.
- Не захлопывайте дверцу слишком резко и не пытайтесь ее открыть, применяя силу, если сработала система блокировки дверцы (горит лампочка блокировки двери). Это может привести к поломке стиральной машины.
- Чтобы избежать опасности поражения электричеством, перед осуществлением любого ремонта или операции по уходу за стиральной машиной отсоедините шнур питания от электрической розетки, снимите плавкий предохранитель или отключите автоматический прерыватель.
- Никогда не включайте машину, если она повреждена, неисправна, частично разобрана или какие-то ее части отсутствуют или сломаны, в том числе при повреждении шнура питания или штепсельной вилки.

*** Не допускайте чрезмерного нажима на дверцу машины, когда она открыта. Это может привести к опрокидыванию машины.**

СОХРАНИТЕ ДАННОЕ РУКОВОДСТВО

ИНСТРУКЦИИ ПО ЗАЗЕМЛЕНИЮ

Стиральная машина должна быть заземлена. Заземление позволяет снизить опасность поражения электричеством при возникновении сбоев в работе или поломке машины, обеспечивая отвод электричества по жиле с меньшим сопротивлением. Сетевой шнур данной стиральной машины имеет заземляющую жилу и вилку с заземлением. Эту вилку необходимо подключить к электрической розетке, установленной и заземленной в соответствии с местными нормами и требованиями.

- Не используйте для подключения переходник и не пытайтесь каким-либо иным образом подключить вилку к розетке без заземления.
- В случае отсутствия подходящей розетки вызовите электрика.

ВНИМАНИЕ ПРЕДУПРЕЖДЕНИЕ : Неправильное подключение заземляющей жилы может привести к поражению электричеством. В случае возникновения сомнений в полноценности заземления свяжитесь с квалифицированным электриком. Не меняйте вилку на сетевом шнуре. Если она не подходит к электрической розетке, пригласите квалифицированного электрика для замены розетки.

С п ецификация

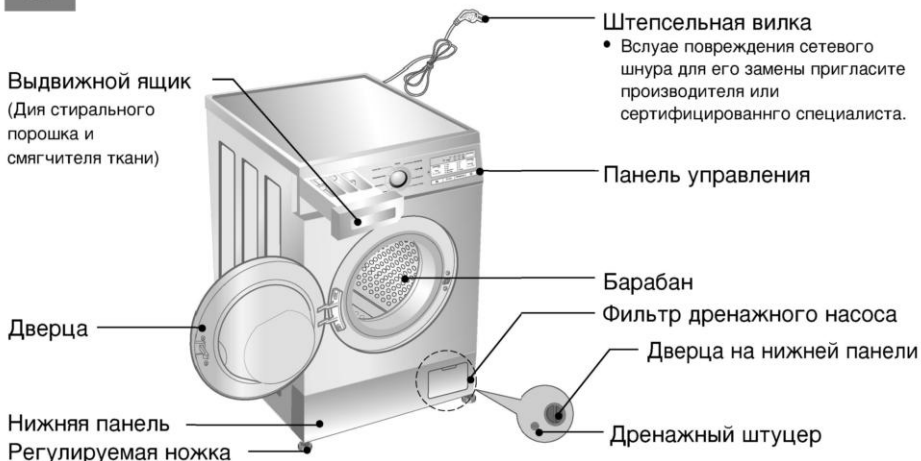

Штепсельная вилка

- В случае повреждения сетевого шнура для его замены пригласите производителя или сертифицированного специалиста.

■ Наименование	:стиральная машина с передней загрузкой
■ Электропитание	:220 - 240 В ~, 50/60 Гц
■ Размер(Ш) x (Г) x (В)	:600mm x 440mm x 850mm
■ Вес/Макс.мощность	:59 кг / 1700 Вт
■ Вместимость	:5,0 кг [F12/10/80B9LD(P)](1~9) :5,5 кг [F12/10/80B9MD(P)](1~9) :6,0 кг [F12/10/80B9ND(P)](1~9)
■ Потребление воды	:48 л [F12/10/80B9LD(P)](1~9) :52 л [F12/10/80B9MD(P)](1~9) :56 л [F12/10/80B9ND(P)](1~9)
■ Допустимое давление воды	:0,3 - 10 кгс/см ² (30-1000 кПа)
■ Скорость вращения	:Без отжима/Без слива/400/600/800 Без отжима/Без слива/400/800/1000 Без отжима/Без слива/400/800/1200

■ Класс энергоэффективности: **A** (более подробная информация приведена на этикетке "Энергетической эффективности" на корпусе стиральной машины)

* Внешний вид и характеристики машины могут быть без предупреждения изменены с целью повышения качества машины.

■ Принадлежности



Внутренний шланг (1EA)



Гаечный ключ

УСТАНОВКА

Не храните машину в местах с температурой ниже нуля или в местах с неблагоприятными погодными условиями. Стиральная машина должна быть заземлена в соответствии с требованиями местных органов энергоснабжения. Если машина установлена на полу с ковровым покрытием, покрытие не должно закрывать просвет между основанием машины и полом. В странах, где помещения могут быть заражены тараканами или другими паразитами уделите особое внимание тому, чтобы прибор всегда содержался в чистоте. Любые повреждения, причиной которых стали тараканы или другие паразиты гарантийному ремонту не подлежат.

■ Транспортировочные болты

С целью защиты от повреждения при транспортировке в машине закреплены транспортировочные болты.

- Перед использованием следует удалить упаковочные элементы и транспортировочные болты.

☞ Освобождая дно от упаковки, обязательно выньте упаковочную вставку в центре дна машины.

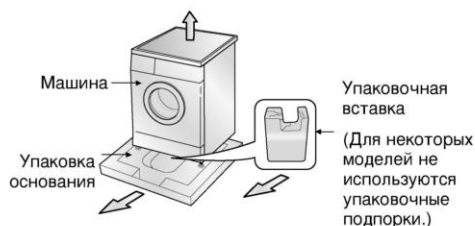

■ Удаление транспортировочных болтов

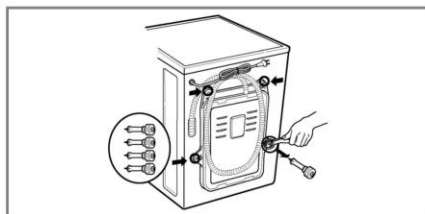
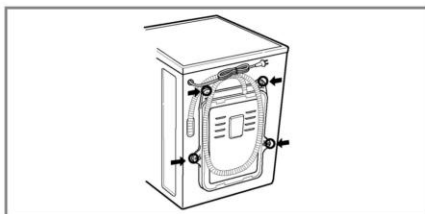

1. Для предотвращения повреждения внутренних деталей машины при транспортировке в машине закреплены 4 транспортировочных болта. Перед началом эксплуатации машины эти болты необходимо удалить вместе с резиновыми заглушками.
- Если болты не удалить, они могут вызвать вибрацию, чрезмерный уровень шума и сбой в работе машины.
2. Отвинтите 4 болта при помощи гаечного ключа, который входит в комплект поставки машины.
3. Выньте 4 болта вместе с резиновыми заглушками, слегка повернув заглушки. Сохраните эти 4 болта и гаечный ключ, так как в будущем они могут пригодиться.
- Всякий раз при транспортировке машины транспортировочные болты необходимо закручивать.
4. Закройте отверстия прилагаемыми крышками.

Установка

■ Выбор места установки

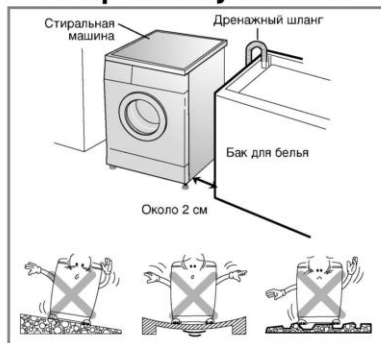

Горизонтальный пол:

Допустимый наклон пола под стиральной машиной - 1°.

Электрическая розетка:

Розетка должна находиться не далее 1,5 м от боковой стенки стиральной машины. Не включайте в одну розетку несколько приборов сразу, так как это может привести к перегрузке.

Свободное пространство:

Необходимо обеспечить свободное пространство по бокам и с задней стороны машины.

(10 см сзади / 2 см справа и слева)

Никогда не кладите и не храните хозяйственные принадлежности на стиральной машине. Они могут повредить покрытие и систему управления машиной.

■ Размещение

Устанавливайте машину на ровный надежный пол.

Убедитесь, что ковровое покрытие и т.д. не препятствует вентиляции машины.

- Запрещается компенсировать неровность пола подкладыванием под машину подставок из дерева, картона и аналогичных материалов.
- Если невозможно избежать установки машины рядом с газовой или угольной плитой, следует проложить между ними изолирующую перегородку (85см x 60см) стороной с алюминиевой фольгой к плите.
- Не устанавливайте машину в помещениях, где температура может опускаться ниже 0°С.
- Позаботьтесь, чтобы место установки обеспечивало свободный доступ к машине для техника в случае ремонта.
- При помощи ключа для транспортировочных болтов настройте высоту ножек машины так, чтобы она стояла ровно и чтобы между верхней крышкой машины и рабочим столом был просвет не менее 20.

■ При подсоединении стиральной машины к водопроводу используйте только новые шланги. Не используйте старые шланги.

■ Подсоединение водозаборного шланга

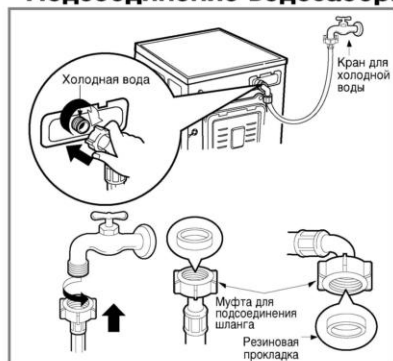

- ▶ Давление воды в системе должно быть в пределах 30 - 1000 кПа (0,3 - 10 кгс/см²)
- ▶ При подсоединении к клапану не допускайте расслаивания шланга.
- ▶ Если давление воды превышает 1000 кПа, необходимо установить устройство понижения давления.
- Для предотвращения протечек к водозаборному шлангу прилагаются две прокладки.
- Проверьте плотность соединений шлангов, открыв кран подачи воды до предела.
- Время от времени проверяйте состояние шланга и в случае необходимости заменяйте его.
- Убедитесь, что шланг не перекручен и не сдавлен.

ЗАМЕЧАНИЕ

Если после завершения соединения течет вода из шланга, повторите те же шаги. Используйте наиболее распространенный тип крана для подсоединения воды. В случае, если сечение крана квадратной формы или очень широкое, снимите расширительное кольцо и соедините кран с переходником.

■ Подсоединение к электросети

1. Не включайте машину в удлинитель или тройник.
 2. В случае повреждения сетевого шнура для его замены пригласите производителя или сертифицированного специалиста.
 3. После стирки всегда выключайте стиральную машину и вынимайте вилку из розетки.
 4. Подключайте стиральную машину только к заземленной розетке.
 5. Установите машину так, чтобы штепсельная вилка была легко доступна.
- Ремонт стиральной машины должен осуществляться квалифицированным персоналом. Ремонт, проведенный необученным персоналом может привести к травме или серьезным неполадкам в работе. Свяжитесь с местным центром обслуживания.
 - Не устанавливайте машину в помещениях, где температура может опускаться ниже точки замерзания воды. Замерзшие шланги могут лопнуть под давлением. Надежность электронных схем управления может пострадать при падении температуры ниже точки замерзания.
 - Если прибор доставлен в зимнее время и температура находится ниже точки замерзания: Перед использованием машины продержите ее в комнатной температуре несколько часов.

ПРЕДУПРЕЖДЕНИЕ

Этот прибор не предназначен для использования людьми с ограниченными физическими и умственными способностями, с отсутствием опыта и необходимыми знаниями по его использованию, в случае, если несущие за них ответственность не контролируют или не инструктируют их во время пользования прибором, а также детьми. Необходимо контролировать детей, чтобы они не играли с прибором.



Данная стиральная машина имеет класс защиты от поражения электрическим током – I*.

(IPX4) *Оборудование класса I – оборудование, имеющее основную изоляцию и элементы для присоединения открытых проводящих частей к защитному проводнику электроустановки.

ПРЕДУПРЕЖДЕНИЕ

ПРЕДУПРЕЖДЕНИЕ : безопасное использование электрошнура

Большинство изделий рекомендуется подключать к отдельной розетке, то есть эта розетка должна подавать электричество только к одному изделию и не иметь дополнительных выходов или ответвленных розеток.

Дополнительно прочитайте страницу спецификаций в инструкции пользователя.

Не перегружайте розетки. Перегруженные, неисправные или поврежденные стенные розетки, удлинительные шнуры, перетертые элетрошнуры, поврежденная или надтреснутная изоляция шнуров могут быть опасны.

Данные неполадки могут стать причиной электрошока или пожара. Периодически проверяйте шнур изделия, и если заметите повреждения, отключите его, прекратив работу изделия, и произведите его замену на аналогичный шнур авторизованного производителя.

Избегайте физических или механических повреждений электрошнура, таких как перекручивание, завязывание, сгибание шнура, защемление его дверью или чрезмерное натягивание. Обращайте особое внимание на штекеры, стенные розетки и место соединения шнура с изделием.

Установка

Данное изделие не предназначено для эксплуатации на море и в передвижных объектах, таких как передвижных домах, самолетах и т.д. Закройте запорный кран, если вы предполагаете не пользоваться машиной некоторое время (напр. во время праздников), особенно если в непосредственной близости в полу нет открытого стока (желоба) для воды. При утилизации прибора обрежьте провода питания и уничтожьте розетку. Сломайте замок двери чтобы дети не могли случайно запереться внутри.

Упаковочные материалы (пленка, пенопласт) могут представлять опасность для детей. Они могут привести к удушью! Храните упаковочные материалы в недоступном для детей месте.

■ Подсоединение дренажного шланга

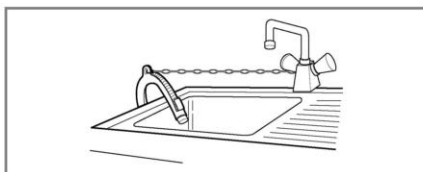
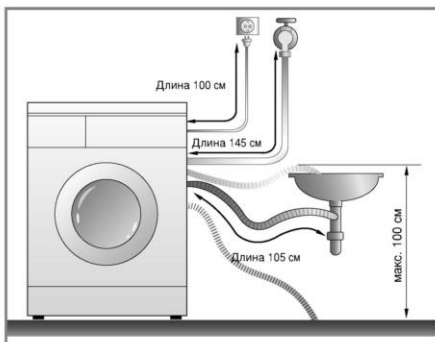
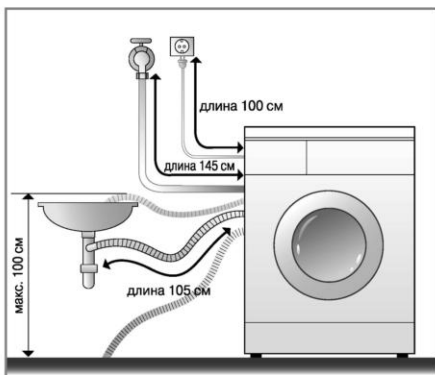

- Плотно закрепите дренажный шланг при помощи цепи.
- Надежное крепление дренажного шланга позволит предотвратить повреждение пола протекающей водой.

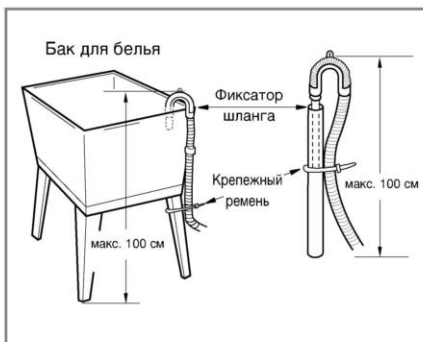

- Не следует крепить дренажный шланг на высоте более 100 см от пола. Вода в машину не поступает или поступает медленно.
- Надежное крепление дренажного шланга позволит предотвратить повреждение пола протекающей водой.
- Если длина дренажного шланга больше необходимой, не заталкивайте лишнюю часть шланга в стиральную машину. Это может привести к повышенному уровню шума.

Установка

■ Горизонтальное выравнивание



1. Для предотвращения вибрации и чрезмерного шума необходимо придать стиральной машине строго горизонтальное положение. Стиральную машину следует устанавливать на твердом, ровном полу, желательно в углу комнаты.

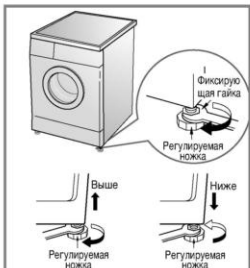

2. Если пол неровный, обеспечьте горизонтальное положение стиральной машины при помощи регулируемой ножки. (Не следует для выравнивания положения подкладывать под ножки куски древесины и т.п.) Убедитесь, что все четыре ножки твердо стоят на полу, а затем проверьте горизонтальное положение стиральной машины (при помощи спиртового уровня).

* Зафиксируйте отрегулированные ножки, закрутив фиксирующую гайку против часовой стрелки.

ЗАМЕЧАНИЕ В случае если машина установлена на возвышении, ее следует надежно закрепить для того, чтобы исключить вероятность ее падения.

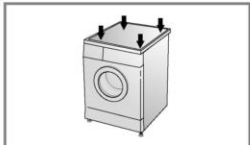

* **Проверка диагоналей**
При нажатии на углы верхней стенки стиральной машины машина не должна наклоняться или сдвигаться вверх или вниз (пожалуйста, проверьте оба направления). Если нажатием на углы верхней панели машину можно наклонить, отрегулируйте ножки снова.

■ Бетонные полы

- Место установки должно быть чистым, сухим и ровным.
- Устанавливайте машину на ровный надежный пол.

■ Кафельный пол (скользящий пол)

- Поместите каждую ножку на накладку из материала <<Tread Mate>> и выровняйте машину. (Необходимо вырезать квадраты размером 70x70 мм и наклеить их на сухую кафельную плитку под ножки машины.)

* **Tread Mate - это самоклеющийся материал, используемый на лестницах для предупреждения скольжения.**

■ Деревянные полы

- Деревянные полы особенно подвержены вибрации.
- Во избежание вибрации мы рекомендуем подложить под каждую ножку резиновые подставки толщиной не менее 15 мм. Закрепите подставки шурупами как минимум к двум половицам.
- По возможности выберите такой угол комнаты, где пол наиболее надежен.

* **Подложите резиновые прокладки чтобы уменьшить вибрацию.**

* **Резиновые прокладки (артикул 4620ER4002B) можно приобрести в отделе запчастей LG.**



Внимание!

- При правильном размещении и выравнивании машина будет работать долго, надежно и без сбоев.
- Машина должна стоять абсолютно горизонтально и устойчиво.
- Она не должна качаться с угла на угол под тяжестью белья.
- Место установки должно быть ровным, на пол не должны быть нанесены половые мастики или другие смазывающие средства.

Перед стиркой

■ Перед первой стиркой

Выполните полный цикл стирки без белья (в режиме ХЛОПОК 60°C с половиной нормы мощного средства). Это позволит удалить с барабана <<фабричную грязь>>.

■ Перед стиркой

1. Бирки

Прочитайте надписи на бирках на одежде. Обычно там содержится информация о ткани и допустимых режимах стирки.

2. Сортировка

С целью достижения наилучших результатов разделите белье на части, которые требуют одинакового режима стирки.

Различные ткани требуют различной температуры воды при стирке и скорости вращения барабана при отжиме.

Всегда стирайте ткани темных цветов отдельно от тканей светлых и белых цветов.

Отдельная стирка необходима, так как в противном случае может произойти потеря краски цветной одеждой и изменение цвета светлой одежды.

Если возможно, не стирайте сильно загрязненную одежду вместе со слабо загрязненной.

- Загрязненность (сильная, средняя, слабая) Отсортируйте одежду по степени загрязненности.
- Цвет (белый, светлый, темный) Отделите белые ткани от цветных тканей.
- Ворс (источники, коллекторы) Источники и коллекторы ворса следует стирать отдельно.

Источники ворса: халаты, полотенца, подгузники

Коллекторы ворса: синтетика, вельвет, носки

3. Перед загрузкой

- При загрузке белья в машину смешивайте мелкие вещи с крупными. Сначала загружайте крупные вещи. Крупные вещи не должны превышать половину общего объема загруженной в машину одежды. Не стирайте в машине отдельные крупные предметы. Это может привести к нарушению баланса в барабане. Загрузите в машину еще один или два подобных предмета.

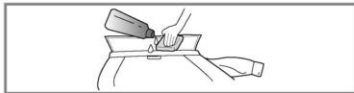
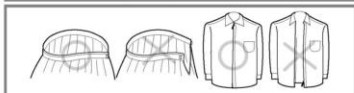

- Проверьте все карманы и убедитесь, что они пусты. Предметы в карманах, например, гвозди, закладки, спички, ручки, монетки, ключи и т.п. могут причинить вред как стиральной машине, так и одежде.
- Застегните все молнии, застежки и завязки, иначе они могут зацепиться за другую одежду.
- Обработайте пятна и наиболее грязные места, например, на манжетах и воротниках, раствором в воде стиральным порошком, чтобы облегчить удаление грязи.
- Во избежание повреждения уплотнителя двери и одежды, убедитесь что нет одежды, зажатой между уплотнителем и дверью.
- Проверьте края уплотнителя двери, нет ли мелких предметов, которые могут быть зажаты.
- Проверьте барабан, нет ли предметов от предыдущей загрузки, случайно оставшихся (например, молния или отбеливатель) и которые могут быть повреждены при следующем цикле стирки.

3 загрузка порошка

■ ЗАГРУЗКА ПОРОШКА И СМЯГЧИТЕЛЯ ТКАНИ

1. Выдвижной ящик

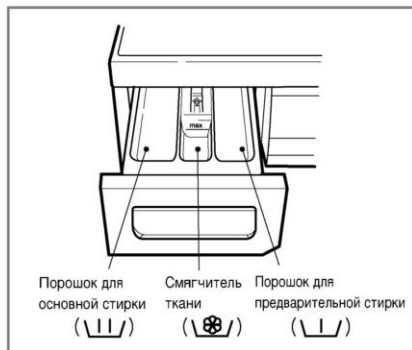

- Только основная стирка → U U
- Предварительная + основная стирка → U U • U U

ВНИМАНИЕ

Храните все стиральные порошки и другие средства для стирки в недоступном для детей месте. Возможно отравление! Излишнее количество стирального порошка, отбеливателя или кондиционера для белья может привести к протечкам воды. Используйте количество стирального средства только в соответствии с рекомендациями производителя.

2. Загрузка смягчителя ткани

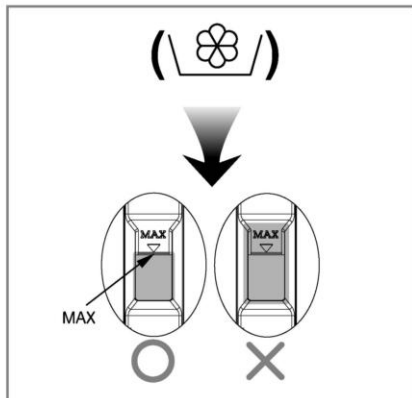

- Не засыпайте смягчитель выше линии максимальной загрузки. Переполнение ящика может привести к преждевременному выбросу смягчителя в воду и оставить пятна на одежде.
- Не оставляйте смягчитель ткани в контейнере на период более 2 дней (так как смягчитель может затвердеть).
- Смягчитель будет автоматически добавлен в воду на последнем этапе полоскания.
- Не выдвигайте ящик во время подачи воды.
- Не наливайте в ящик растворители (бензин и т.п.).

ЗАМЕЧАНИЕ Не сыпьте смягчитель ткани прямо на одежду.

3 загрузка порошка

► Нормы загрузки порошка

- Количество необходимого стирального порошка определяется согласно инструкции его производителя.
- Если загрузить больше порошка, чем рекомендуется его производителем, в машине будет образовываться слишком много пены, что может привести к ухудшению качества стирки, а также к чрезмерной нагрузке на электродвигатель стиральной машины, что может вызвать сбой в работе.
- Рекомендуется при использовании сильнодействующего моющего (отстирывающего) средства.
- Перед использованием жидкого моющего (отстирывающего) средства, следуйте указаниям изготовителя средства, указанным на упаковке.
- Непосредственно перед началом стирки, залейте жидкое моющее средство в основной отсек лотка для стиральных порошков машины.
- Не рекомендуется использовать жидкие моющие средства, если Вы выбрали режим «Предварительная стирка» или функцию «Режим Таймера», так как моющая жидкость может затвердеть и привести к блокировке некоторых деталей машины, ухудшению функции полоскания и появлению неприятного запаха.
- Если образуется слишком много пены, необходимо уменьшить количество моющего вещества!
- Количество необходимого для стирки порошка может изменяться в зависимости от температуры воды, жесткости воды, размера и степени загрязненности одежды. Для достижения наилучших результатов избегайте образования большого количества пены.

ВНИМАНИЕ

Не перегружайте лоток для моющих средств большим количеством порошка, отбеливателя или смягчителя, это может привести к переливу. Обязательно используйте количество моющего средства, которое соответствует данному виду стирки.



ЗАМЕЧАНИЕ

- Полная загрузка: в соответствии с рекомендациями производителя
- Неполная загрузка: 3/4 от рекомендуемого количества
- Минимальная загрузка: 1/2 от количества при полной загрузке

- Стиральный порошок сбрасывается в воду на начальном этапе стирки.

► Смягчитель воды



- При использовании смягчителя воды нейтрализуются соли жесткости, предотвращая образование известкового налета на деталях стиральной машины и белье. Сначала добавьте моющее средство, затем смягчитель воды.
- Количество моющего средства используйте как при стирке в мягкой воде.

► Использование пластинок

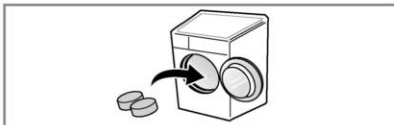

1. Открыть дверцу и положить платинку внутрь.

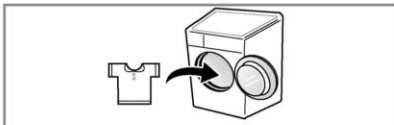

2. Загрузить белье в барабан.

■ РЕКОМЕНДУЕМЫЕ РЕЖИМЫ СТИРКИ В ЗАВИСИМОСТИ ОТ ТИПА ТКАНИ

Программа	Дополнительная информация	Температура	Опции	Максимальная загрузка		
				[F12/10/80B 9LD(P)](1-9)]	[F12/10/80B 9MD(P)](1-9)]	[F12/10/80B 9ND(P)](1-9)]
Хлопок	Цветные ткани (рубашки, пижамы, постельное белье и пр.) и слабозагрязненный белый хлопок.	40°C (Холодн., 30°C, 40°C, 95°C)	- Суперполоскание - Предв. - Интенсивная - Без складок	Номинал	Номинал	Номинал
Хлопок Эко	Белые хлопковые и хлопчатобумажные ткани. Цветные ткани (рубашки, пижамы, постельное белье и пр.) и слабозагрязненный белый хлопок.	60°C (Холодн., 30°C, 40°C)				
Повседневная стирка	Полиамид, акрил, полиэстер.	40°C (Холодн., 30°C, 60°C)				
Одежда малыша	Детское бельё.	60°C (95°C)		Не более 3,0 кг	Не более 3,0 кг	Не более 4,0 кг
Пуховое одеяло	Хлопковые постельные принадлежности: стеганные одеяла, подушки, диванные покрытия с наполнителем, за исключением деликатных вещей, шерсти, шелка и др.	40°C (Холодн., 30°C)		1 Один размер	1 Один размер	1 Один размер
Деликатная	Деликатные ткани, легко поддающиеся повреждениям (блузки, топы и др.)	30°C (Холодн., 40°C)	- Интенсивная - Без складок	Не более 1,5 кг	Не более 1,5 кг	Не более 2,0 кг
Шерсть	Шерстяные и трикотажные вещи, предназначенные для машинной стирки (используйте специальные моющие средства для стирки шерстяных вещей).	40°C (Холодн., 30°C)				
Быстро 30	Слабозагрязненное цветное белье.	30°C (Холодн., 40°C)				

- * Супер полоскание: Для высокой эффективности лучшего результата при полоскании, Вы можете выбрать опцию <<Супер полоскание>>.
- * Предварительная стирка: Если белье сильно загрязнено, режим <<Предварительная стирка>> будет наиболее эффективным. Режим предварительной стирки возможен для Хлопок и Хлопок Быстро и БИО уход и Бережное кипячение Одежда малыша и Синтетических тканей.
- * Интенсивная: Когда стирается сильно загрязненное белье, Вы можете повысить эффективность стирки выбрав опцию <<Интенсивная>>.
- * Установка программы с опцией "Хлопок 60°C+Интенсивная" произведена в соответствии со стандартом EN 60456 и IEC 60456.



Программа стирки шерстяных вещей одобрена торговой маркой Woolmark с использованием средств для машинной стирки Woolmark в соответствии с условиями стирки указанными на этикетке изделия, а также производителем данной стиральной машины M0808.

Примечание :

Рекомендуется использовать деликатные средства для стирки шерстяных вещей. Для программы стирки шерстяных вещей характерно медленное вращение барабана и низкая скорость отжима в целях деликатного ухода.

Использование стиральной машины

Функция «Мобильная диагностика» доступна только для товаров с маркой 'SmartDiagnosis™'.

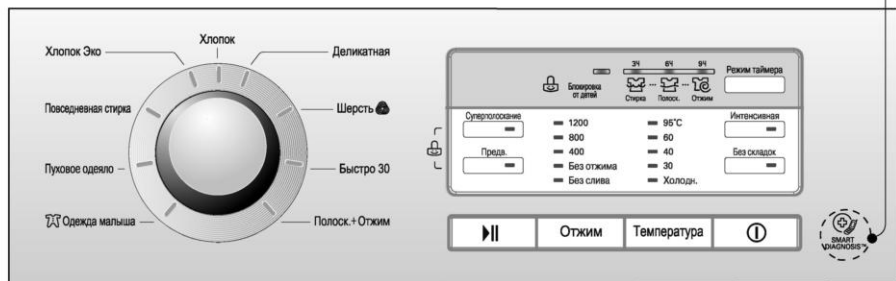

1. Стирка в режиме по умолчанию

- Нажмите кнопку **Питание**, чтобы включить машину
- Нажмите кнопку **Старт/пауза**
- Режим по умолчанию:
 - **Стирка: только основная стирка**
 - **Полоскание: 3 раза**
 - **Вращение:**
 - **800 оборотов в минуту**
[F80B9L/M/ND(P)(1~9)]
 - **1000 оборотов в минуту**
[F10B9L/M/ND(P)(1~9)]
 - **1200 оборотов в минуту**
[F12B9L/M/ND(P)(1~9)]
 - **Температура воды: 60°C**
 - **Режим: Хлопок**

2. Ручной выбор режима

- Нажмите кнопку **Питание**, чтобы включить машину
- Выберите необходимые условия работы, поворачивая программатор по шкале и нажимая на каждую кнопку.

Подробные инструкции по выбору каждого режима приведены на страницах 15 - 20.

- Нажмите кнопку **Старт/пауза**.

3. Сигнал вкл/выкл

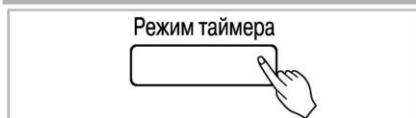

- Функция Сигнал вкл/выкл устанавливается одновременным нажатием и удержанием кнопок Режим таймера. (Около трех секунд)
- Функция Сигнал вкл/выкл может быть установлена в любое время и автоматически отменяется при пропадании электропитания. Также функция Сигнал вкл/выкл работает, когда питание выключено.

Использование стиральной машины

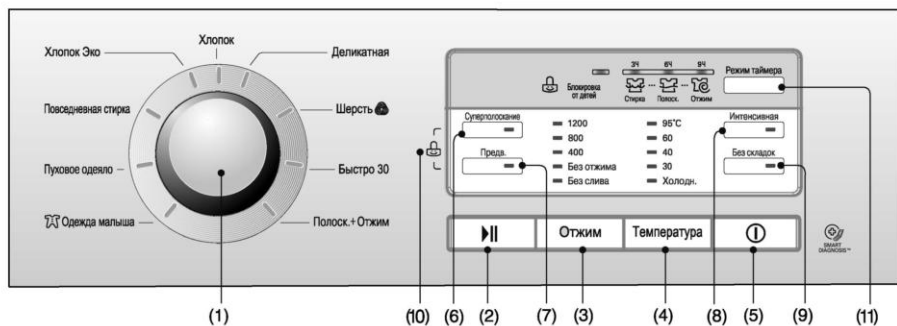

- | | | |
|-------------------------|------------------------------|----------------------------------|
| (1) Диск: Режим работы | (5) Кнопка: Питание | (9) Кнопка: Без складок |
| (2) Кнопка: Старт/пауза | (6) Кнопка: Супер полоскание | (10) Кнопка: Блокировка от детей |
| (3) Кнопка: Отжим | (7) Кнопка: Предв. | (11) Кнопка: Режим таймера |
| (4) Кнопка: Температура | (8) Кнопка: Интенсивная | |

Питание



1. Кнопка включения питания

- Кнопка **Питание** предназначена для включения и выключения стиральной машины.
- Кроме того, эту кнопку можно использовать для отмены функции таймера.

2. Режим по умолчанию

- После включения стиральной машины нажатием кнопки Питание машина автоматически переходит в режим стирки "Хлопок". Все остальные параметры стирки также принимают значения по умолчанию.
- Таким образом, для того, чтобы начать стирку в режиме по умолчанию, достаточно нажать кнопку **Старт/пауза** сразу после включения стиральной машины.

Параметры по умолчанию

- [F80B9L/M/ND(P)(1~9)]
 - Хлопок 60°C / 800 оборотов в минуту
- [F10B9L/N/MD(P)(1~9)]
 - Хлопок 60°C / 1000 оборотов в минуту
- [F12B9L/M/ND(P)(1~9)]
 - Хлопок 60°C / 1200 оборотов в минуту

РЕЖИМЫ СТИРКИ

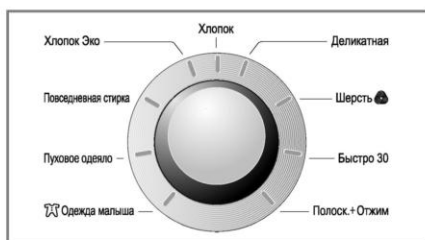

- Машина поддерживает 9 режимов стирки в зависимости от типа ткани:
- Световой индикатор на панели показывает, включен ли режим предварительной стирки.
- При включении стиральной машины она автоматически переходит в режим "Хлопок".
 - При повороте диска режим стирки будет меняться в следующем порядке:
 - "Хлопок - Деликатная - Шерсть - Быстро 30 - Полоск.+ Отжим - Одежда малыша - Пуховое одеяло - Повседневная стирка - Хлопок Эко"

Рекомендации по выбору режима стирки в зависимости от типа ткани приведены на странице 13.

Использование стиральной машины

Старт/пауза



1. Старт

- Кнопка **Старт/пауза** предназначена для начала стирки или приостановки стирки.

2. пауза

- При необходимости временно приостановить процесс стирки нажмите кнопку "**Старт/пауза**".
- Машина автоматически выключится через четыре минуты после нажатия кнопки приостановки.

ВНИМАНИЕ. При включении паузы дверь не откроется еще 1-2 минуты, ии даже не откроется до завершения всего цикла стирки

Опции

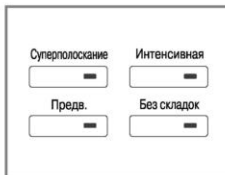

- Кнопка **Опции** предназначена для выбора типа полоскания.

1. Супер полоскание

- Для лучшего результата при полоскании, Вы можете выбрать опцию <<Супер полоскание>>. Профилактическое полоскание изначально установлено в программе <<Одежда малыша>>

2. Предв.

- Если белье сильно загрязнено, режим <<Предварительная стирка>> будет наиболее эффективным.

3. Интенсивная

- В случае если одежда сильно загрязнена, воспользуйтесь опцией "Интенсивная стирка".
- Выбрав опцию "Интенсивная стирка", время стирки может быть увеличено в зависимости от выбранной программы.
- Для использования данной опции, нажмите кнопку этой опции один раз до начала программы стирки.

4. Без складок

- Выберите эту кнопку, если вы хотите избежать складок при отжиме.

Индикатор на панели управления показывает, выбран ли этот режим.

Использование стиральной машины

БЛОКИРОВКА ОТ ДЕТЕЙ

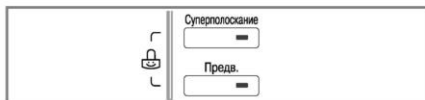

Эта функция предназначена для блокирования всех кнопок во избежание случайного изменения программы стирки детьми.

1. Датчик загрузки

- Режим блокировки от детей включается одновременным нажатием кнопок **Супер полоскание** и **Предв.**. (Около трех секунд)

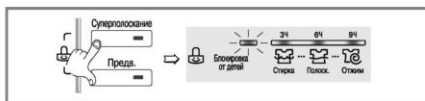

- Для выхода из режима блокировки повторно нажмите кнопки **Супер полоскание** и **Предв.** одновременно. (Около трех секунд)



- При необходимости изменения режима работы в режиме блокировки от детей выполните следующие действия.
 - Нажмите кнопки **Супер полоскание** и **Предв.** одновременно. (Около трех секунд)
 - Нажмите кнопку **Старт/пауза**.
 - Выберите нужный режим работы и повторно нажмите кнопку **Старт/пауза**.



- Режим блокировки от детей может быть включен в любое время. Он будет автоматически отключен по окончании стирки. Режим блокировки от детей работает и при выключенном питании.

Использование стиральной машины

Отжим

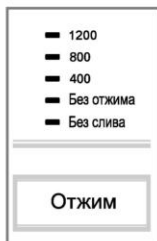

[F12B9L/M/ND(P)(1~9)]

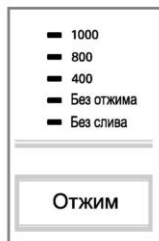

[F10B9L/N/MD(P)(1~9)]

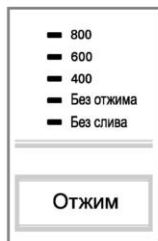

[F80B9L/M/ND(P)(1~9)]

Кнопка Отжим предназначена для выбора скорости вращения барабана при отжиме. Скорость вращения измеряется в оборотах в минуту

1. Выбор скорости вращения

- Допустимые значения скорости вращения в зависимости от выбранного режима стирки приведены ниже.

[F80B9L/M/ND(P)(1~9)]

- Хлопок, Быстро 30, Полоск.+Отжим, Хлопок Эко
Без слива - Без отжима - 400 - 600 - 800
- Деликатная, Шерсть Одежда малыша,
Пуховое одеяло, Повседневная стирка
Без слива - Без отжима - 400 - 600

[F10B9L/N/MD(P)(1~9)]

- Хлопок, Быстро 30, Полоск.+Отжим, Хлопок Эко
Без слива - Без отжима - 400 - 800 - 1000
- Деликатная, Шерсть Одежда малыша,
Пуховое одеяло, Повседневная стирка
Без слива - Без отжима - 400 - 800

[F12B9L/M/ND(P)(1~9)]

- Хлопок, Быстро 30, Полоск.+Отжим, Хлопок Эко
Без слива - Без отжима - 400 - 800 - 1200
- Деликатная, Шерсть Одежда малыша,
Пуховое одеяло, Повседневная стирка
Без слива - Без отжима - 400 - 800

2. Без отжима

- Если выбран этот режим, барабан будет остановлен после слива воды

3. Без слива

- Если Вы не хотите, чтобы Ваши вещи мялись во время отжима после полоскания, Вы можете выбрать режим Оставить полоскание, нажав кнопку Верчение.
- Если у Вас включен режим Оставить полоскание, а Вы желаете, чтобы Ваше белье сушилось, нажмите на кнопку Старт/пауза для отмены режима Оставить полоскание и включения режима отжима или программы. Для того, чтобы запустить программу, нажмите на кнопку Старт/пауза ещё раз.
- Если Вам нужна только сушка, выберите программу Без отжима.

Индикатор на панели управления показывает, выбран ли этот режим.

Использование стиральной машины

ТЕМПЕРАТУРА ВОДЫ

- 95°C
- 60
- 40
- 30
- Холодн.

Температура

- Кнопка **Темп.** предназначена для выбора температуры воды.
- Холодная
- 30°C / 40°C / 60°C / 95°C

1. Температура воды

- Допустимые значения температуры воды в зависимости от выбранного режима стирки приведены ниже.

Индикаторы на панели управления показывают выбранную температуру воды.

Более подробное описание приведено на странице 13.

РЕЖИМ ТАЙМЕРА

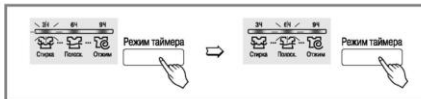

Подготовка одежды к стирке перед включением таймера

- Откройте кран подачи воды.
- Загрузите одежду в машину и закройте дверцу.
- Засыпьте стиральный порошок и смягчитель ткани в выдвижной ящик.
- Установка таймера
- Нажмите кнопку **Питание**.
- Выберите необходимый режим стирки поворотом диска (Режим работы).
- Нажмите кнопку **Режим таймера** и установите желаемое время.
- Нажмите кнопку **Старт/пауза** (символ ":" начнет мигать).
- Каждое нажатие кнопки откладывает запуск на 3ч, 6ч, 9ч
- Для отмены режима таймера нажмите кнопку **Питание**.
- Значение таймера - это планируемое время окончания стирки или выбранного этапа (Стирка, Полоск., Отжим).
- **В зависимости от условий подачи воды и температуры реальное время окончания стирки может отличаться от заданного значения таймера.**
- **Отображение**
Лампочка показывает время отсрочки и процесс стирки.
Цифры (3ч, 6ч, 9ч) показывают время, на которое отсрочен запуск.
Символы (стирка, полоскание, отжим) показывают процесс стирки.
Во время установки отсрочки запуска, включается лампочка. После установки отсрочки или если вы не можете использовать эту функцию, лампочка мигает.
После установки времени отсрочки дисплей отображает процесс стирки – «Подготовка процесса» лампочка мигает, «Процесс» лампочка горит, «Процесс завершен» лампочка выключена, идет отсчет времени.
После окончания времени отсрочки загорается лампочка «Подготовка процесса», «Процесс».

Использование стиральной машины

Дисплей

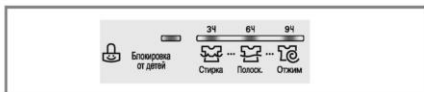

1. Индикация особых режимов

- При включенном режиме блокировки от детей на дисплее отображаются буквы "L" и "C".
- В режиме таймера на дисплее отображается время, оставшееся до окончания работы.

2. Завершение стирки

- Если стирка закончена, энергия отключается автоматически после звукового сигнала. Выключите машину и закройте кран подачи воды.

3. Индикация результатов самопроверки

- При возникновении неполадок в работе стиральной машины на дисплее отображается тип обнаруженных неполадок.

Если на дисплее отображаются какие-либо из этих символов, обратитесь к разделу "Устранение неполадок" на странице 25.

4. Оставшееся время

- Примерное время в зависимости от режима стирки приведено ниже.

	F12/10/80B9L/MND (P)(1~9)
Хлопок	157'
Хлопок Эко	137'
Шерсть	35'
Быстро 30	30'
Полоск.+Отжим	15'
Одежда малыша	147'
Пуховое одеяло	101'
Повседневная стирка	119'
Деликатная	47'

- Время стирки может отличаться от указанного в зависимости от количества загруженной одежды, давления воды, температуры воды, а также других условий.
- При нарушении баланса или при запуске программы удаления пены время стирки может быть увеличено.



- * Во избежание поражения электричеством перед чисткой внутренних частей стиральной машины всегда отсоединяйте шнур питания от электрической розетки.
- * При утилизации прибора обрежьте провода питания и уничтожьте розетку. Сломайте замок двери чтобы дети не могли случайно запереться внутри.

■ ФИЛЬТР ПОСТУПАЮЩЕЙ ВОДЫ

- Мигающая надпись " Предв. , Без складок " на панели управления означает, что вода не поступает в стиральную машину.
- Если вода слишком жесткая или содержит известковый осадок, фильтр поступающей воды может засориться. Поэтому рекомендуется время от времени его чистить.

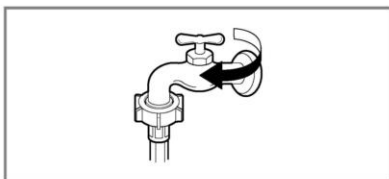

1. Перекройте поступление воды

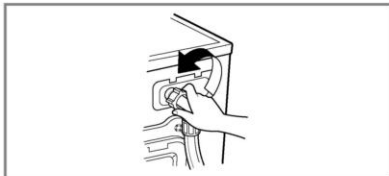

2. Отсоедините водозаборный шланг

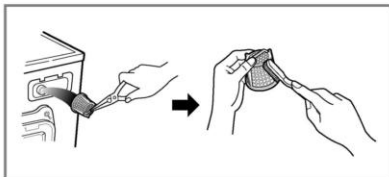

3. Прочистите фильтр твердой щетинной кистью. *
* Очистите фильтр напрямую, используя щетку с жесткой щетиной, если фильтр не вынимается.



4. Подсоедините и закрепите водозаборный шланг.



■ ФИЛЬТР ДРЕНАЖНОГО НАСОСА

* Дренажный фильтр задерживает нитки и мелкие предметы, которые могли остаться в одежде.
В целях обеспечения бесперебойной работы стиральной машины регулярно проверяйте состояние этого фильтра.

⚠ ВНИМАНИЕ! Перед тем, как открывать фильтр дренажного насоса, слейте остатки воды из дренажного шланга.

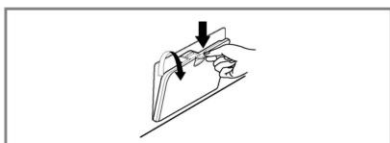

1. Откройте дверцу на нижней панели при помощи монетки. Поверните дренажную пробку (①), чтобы освободить дренажный шланг.

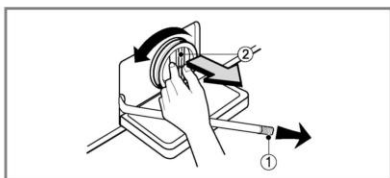

2. Выньте дренажную пробку (①), чтобы остатки воды стекли. Подставьте какой-нибудь сосуд, чтобы вода не попала на пол. Когда вода перестанет течь, откройте фильтр дренажного насоса (②), повернув его против часовой стрелки.

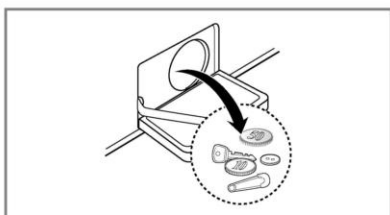

3. Выньте все посторонние предметы из фильтра (②).

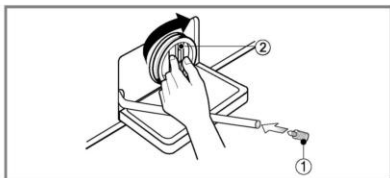

4. После чистки поверните фильтр (②) по часовой стрелке и вставьте на место дренажную пробку (①). Закройте дверцу на нижней панели.

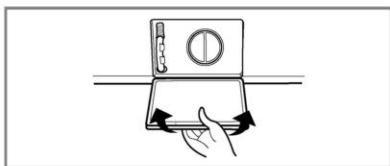



■ ВЫДВИЖНОЙ ЯЩИК

- * С течением времени стиральный порошок и смягчитель ткани образуют осадок в выдвижном ящике.
- Необходимо периодически промывать выдвижной ящик струей воды.
- При необходимости ящик можно вынуть из машины целиком. Для этого следует нажать на стопорную защелку и выдвинуть ящик.
- Для облегчения чистки верхнюю часть контейнера для смягчителя ткани можно снять.

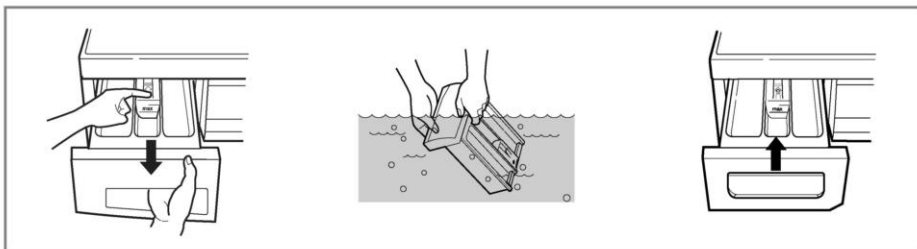

■ ВЫЕМКА ДЛЯ ВЫДВИЖНОГО ЯЩИКА

- * Порошок может накапливаться в выемке для ящика, поэтому следует время от времени чистить эту выемку старой зубной щеткой.
- После окончания чистки поставьте на место выдвижной ящик и включите стиральную машину в режиме полоскания.

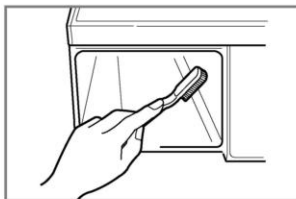

■ БАРАБАН СТИРАЛЬНОЙ МАШИНЫ

- Если в Вашем районе жесткая вода, применяйте специальные составы, очищающие от накипи и извести в трудно доступных местах машины.
- Если очиститель машины от грязи или извести не прошел проверку, то его надо заменить.
- Хотя барабан стиральной машины изготавливается из нержавеющей стали, пятнышки ржавчины могут быть вызваны маленькими металлическими деталями (скрепками для бумаги, булаваками) застрявшими в барабане.
- Время от времени барабан стиральной машины должен очищаться.
- Если Вы используете антинакипин, краситель или осветлитель, убедитесь, что он подходит для стиральной машины.
- * Антинакипин может содержать компоненты, которые негативно влияют на некоторые части Вашей стиральной машины.
- * Удалите пятна специальным средством для удаления пятен со стали.
- * Никогда не используйте губки из стальной проволоки.



■ ЧИСТКА СТИРАЛЬНОЙ МАШИНЫ

1. Чистка внешних частей

Подобающий уход за стиральной машиной позволит продлить срок ее службы. Внешние части стиральной машины следует промывать теплой водой с нейтральным моющим средством.

После мытья протрите машину чистой тряпкой и дайте ей высохнуть.

* ВАЖНО: Не протирайте машину этиловым спиртом, растворителем или другими подобными веществами.

2. Чистка внутренних частей

Промывайте внутренние части 1 стаканом (250 мл) отбеливателя, смешанного со стиральным порошком. Включите машину и дайте ей полностью выполнить программу стирки с использованием горячей воды. При необходимости повторите процедуру.

**В моделях оснащенных функцией «Очистка барабана», рекомендуется использовать данную функцию.*

ЗАМЕЧАНИЕ

Для удаления осадка, оставленного жесткой водой, используйте только специально предназначенные для стиральных машин средства, руководствуясь рекомендациями производителя.

■ УХОД ЗА МАШИНОЙ ЗИМОЙ

Для хранения стиральной машины зимой при температуре ниже 0°C, необходимо полностью слить воду. Для этого достаточно провести следующие действия:

1. Включить цикл отжима.
2. После окончания цикла отжима отключить стиральную машину от сети.
3. Закрыть кран подачи воды.
4. Отсоединить шланг подачи воды.
5. Отсоединить шланг слива воды от системы канализации и удалить из него оставшуюся воду.
6. Слить воду через фильтр дренажного насоса (см. фильтр дренажного насоса).
7. При следующем включении машины убедитесь, что температура окружающей среды выше 0°C и не забудьте подключить все шланги согласно инструкции по установке.

Устранение неполадок







* Данная стиральная машина оборудована системой самодиагностики, которая позволяет обнаружить неполадки на начальной стадии и предпринять соответствующие меры. Если стиральная машина функционирует неправильно или не работает вообще, проверьте следующие моменты, прежде чем обращаться в сервисную службу.

Симптом	Возможная причина	Решение
Дребезжание или звон	<ul style="list-style-type: none"> В барабан или в насос попали посторонние предметы, например, монетки 	Остановите стиральную машину и проверьте барабан и фильтр сливной воды. Если при повторном включении машины шум не прекратится, обратитесь в сервисную службу.
Стук	<ul style="list-style-type: none"> Большое количество загруженного белья может вызвать постукивание. Как правило, это не свидетельствует о неполадках. 	Если звук не прекращается, возможно, нарушен баланс в барабане стиральной машины. Остановите стирку и переложите белье равномерно.
Вибрация	<ul style="list-style-type: none"> Не все временные болты и части упаковки удалены. Не все ножки плотно стоят на полу. 	Если временные болты не были удалены при установке, следуйте инструкциям по удалению временных болтов в разделе "Установка". Если белье распределено в барабане стиральной машины неравномерно, остановите стирку и переложите белье.
Протечки воды	<ul style="list-style-type: none"> Соединение шланга с краном или со стиральной машиной ослабло 	Проверьте и при необходимости затяните соединения шлангов.
Чрезмерное образование пены	<ul style="list-style-type: none"> Сливные трубы засорились 	Прочистите сливные трубы. При необходимости вызовите водопроводчика. Возможно, засыпано слишком много порошка или порошок неподходящего типа. Образование чрезмерного количества пены может привести к протечкам воды.
Вода не поступает в машину или поступает слишком медленно	<ul style="list-style-type: none"> Поступление воды не достаточно для работы машины Кран подачи воды открыт не полностью Водозаборный шланг сдавлен 	Попробуйте подключиться к другому крану. Откройте кран полностью Распрямите шланг.
Вода не стекает из стиральной машины или стекает слишком медленно	<ul style="list-style-type: none"> Фильтр поступающей воды засорился. Дренажный шланг сдавлен или засорен. Фильтр сливной воды засорен. 	Прочистите фильтр поступающей воды. Прочистите и распрямите дренажный шланг. Прочистите фильтр сливной воды.

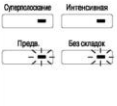
Устранение неполадок

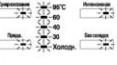
Симптом	Возможная причина	Решение
<p>Стиральная машина не включается</p> <p>Барабан не вращается</p>	<ul style="list-style-type: none"> • Шнур питания не подсоединен к электрической розетке или соединение ослабло. • Сгорел плавкий предохранитель, сработал автоматический прерыватель или произошел сбой в подаче электроэнергии. • Кран подачи воды перекрыт. * Дверца закрыта не плотно. 	<p>Плотно подсоедините штепсельную вилку к электрической розетке.</p> <p>Включите автоматический прерыватель или замените плавкий предохранитель. Не устанавливайте предохранитель с большим порогом срабатывания. Если причина срабатывания предохранителя - перегрузка цепи, вызовите квалифицированного электрика.</p> <p>Откройте кран подачи воды.</p> <p>Закройте дверцу и нажмите кнопку Старт/пауза. Возможно, машине после этого потребуется несколько минут, чтобы начать вращение. Вращение может начаться только при закрытой дверце.</p>
Дверца не открывается		В целях безопасности во время работы машины дверца блокируется. Подождите две-три минуты перед тем, как открывать дверцу, чтобы дать время запорному механизму ее разблокировать.
Время стирки увеличилось		Время стирки может увеличиваться или уменьшаться в зависимости от количества загруженного белья, температуры воды и других условий. При нарушении баланса в барабане или при запуске программы удаления пены время стирки также может быть увеличено.
Переполнение кондиционера для белья.	Излишнее количество кондиционера для белья может привести к протечкам воды.	Соблюдайте рекомендации производителя по использованию кондиционера для белья. Не заполняйте отсек выше линии максимальной загрузки.
Преждевременный выброс кондиционера для белья.		Аккуратно закройте выдвижной ящик. Не открывайте выдвижной ящик в процессе работы стиральной машины.

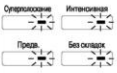
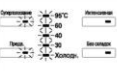
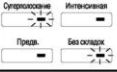
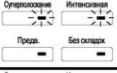
Устранение неполадок

Симптом	Возможная причина	Решение
	<ul style="list-style-type: none"> Поступление воды не достаточно для работы машины Кран подачи воды открыт не полностью Водозаборный шланг сдавлен. Фильтр поступающей воды засорился. 	<p>Попробуйте подключиться к другому крану. Откройте кран полностью. Распрямите шланг. Прочистите фильтр поступающей воды.</p>
	<ul style="list-style-type: none"> Дренажный шланг сдавлен или засорен. Фильтр сливной воды засорен. 	<p>Прочистите и распрямите дренажный шланг. Прочистите фильтр сливной воды.</p>
	<ul style="list-style-type: none"> Загружено слишком мало белья. Загруженное белье распределено неравномерно Стиральная машина оборудована системой контроля баланса в барабане. При стирке тяжелых предметов, например, ковров или халатов, эта система может остановить вращение барабана. Если белье слишком мокрое по окончании отжима, добавьте маленькие предметы, чтобы выровнять загрузку белья в барабане, и повторите процесс отжима. 	<p>Добавьте 1-2 похожих предмета для выравнивания загрузки в барабане. Переложите белье, чтобы обеспечить равномерное вращение.</p>
	 <ul style="list-style-type: none"> Дверца не закрыта 	<p>Закройте дверцу. Если надпись " " не исчезает, обратитесь в сервисную службу.</p>
		<p>Отключите машину от электрической сети и обратитесь в сервисную службу.</p>
	<ul style="list-style-type: none"> переполнении машины водой из-за неисправного клапана. 	<p>Закройте кран подачи воды. Отключите машину от электрической сети. Обратитесь в сервисную службу.</p>
	<ul style="list-style-type: none"> неполадках в датчике уровня воды. 	
	<ul style="list-style-type: none"> Перегрузка электродвигателя. 	
	<ul style="list-style-type: none"> Перегрузка электродвигателя. 	
	<ul style="list-style-type: none"> Машина защищена от колебаний электросети. 	<p>Возобновить цикл стирки.</p>

Устранение неполадок



Функция «Мобильная диагностика» доступна только для товаров с маркой 'SmartDiagnosis™'. В случае, если мобильный телефон имеет функцию подавления электрических шумов, то функция Мобильной диагностики не будет работать.

■ Применение SmartDiagnosis™ (мобильная диагностика)

- Используйте данную услугу только по рекомендации Центра поддержки клиентов. Звук, сопровождающий передачу данных для Сервисного центра, схож со звуком работы факса.
- Услуга SmartDiagnosis™ (мобильная диагностика) не может быть использована, если стиральная машина не подключена к сети. В данном случае устранение неполадок необходимо осуществить без использования SmartDiagnosis™ (мобильная диагностика).

В случае возникновения неполадок в Вашей стиральной машине, позвоните в Центр поддержки клиентов и внимательно следуйте инструкциям специалиста в правильной последовательности.

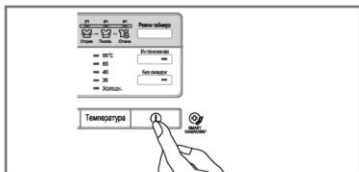

1. Нажмите кнопку «Питание». Не нажимайте никаких других кнопок и не используйте переключатель режимов стирки.

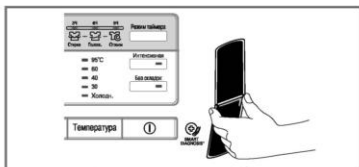

2. Следуя инструкциям оператора, поднесите микрофон (разговорный динамик) телефона как можно ближе к кнопке «Питание».

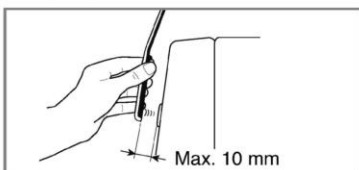

3. Нажмите и удерживайте кнопку «Температура» в течении 3 секунд, удерживая телефон динамиком у кнопки «Питание».
4. Удерживайте телефон в данной позиции, пока не завершится передача данных. Процесс займет около 17 секунд, на дисплее телефона будет идти отсчет времени.
 - Для большей точности результатов, старайтесь не перемещать телефон в момент передачи звуковых сигналов.
 - Вас могут попросить повторить процесс передачи данных, если оператор центра поддержки сочтет полученные результаты искаженными или неполными.
 - Нажатие кнопки «Питание» остановит процесс передачи данных и завершит работу SmartDiagnosis™ (мобильная диагностика).
5. Как только отсчет закончится, и передача звуковых сигналов завершится, Вы можете продолжить разговор с оператором, который поможет Вам направить полученную информацию на анализ в технический центр.

Утилизация старого оборудования



1. Символ на устройстве, изображающий перечеркнутое мусорное ведро на колесах, означает, что на изделие распространяется Директива 2002/96/ЕС.
2. Электрические и электронные устройства должны утилизироваться не вместе с бытовым мусором, а через специальные места, указанные правительственными или местными органами власти.
3. Правильная утилизация старого оборудования поможет предотвратить потенциально вредное воздействие на окружающую среду и здоровье человека.
4. Для получения более подробных сведений о старом оборудовании обратитесь в администрацию города, службу, занимающуюся утилизацией или в магазин, где был приобретен продукт.

Гарантия не распространяется на:

- Визиты службы ремонта для обучения пользованием покупкой.
- Если используется любое другое напряжение, кроме рекомендованного для машины.
- Если прибор поврежден в результате несчастного случая или стихийного бедствия.
- Если прибор поврежден в результате неправильной эксплуатации, не предусмотренной правилами инструкции.
- Прибор используется до ознакомления с инструкцией или детали, входящие в комплект, заменяются.
- Если прибор поврежден из-за домашних животных или крыс, тараканов и т. д.
- Появляются обычные для прибора шум и вибрации: звук сливающейся воды, звук при сушке, предупредительные сигналы.
- Гарантия не подразумевает установки прибора, присоединения шлангов.
- Гарантия не включает обслуживание, рекомендованное в инструкции.
- Поставщик не обязуется удалять из машины инородные объекты, включая насос, фильтры, гвозди, провода, шурупы и т. д.
- Поставщик не обязуется заменять пробки или менять кабели в доме.
- Поставщик не обязуется исправлять последствия некачественного ремонта.
- Ущерб личному имуществу, прямой или косвенной причиной которого послужила возможная неисправность прибора.
- Гарантия не покрывает случаев, когда товар используется в коммерческих целях. (Например: места общественного пользования, такие как туалет, гостиница, обучающий центр, сдаваемый внаем дом)



MO04

Информацию по сертификации наших приборов, данные о номере сертификата и сроке его действия, вы можете получить в Службе поддержки клиентов LG по бесплатным телефонам.

Изготовитель: 210014, Китай, провинция Джиангсу, Нанджинг, район Баиксия, ул. Йонгфенг Дадао, 28

Дата изготовления указана на этикетке, расположенной за дверцей стиральной машины над барабаном.
Формат даты: мм/гггг.

	Телефон	Режим работы	Интернет
Россия	8-800-200-7676	Круглосуточно	http://www.lg.com
Беларусь	8-820-0071-1111		
Латвия	8-0200-201		
Литва	8-800-08-081		
Эстония	800-9990		
Украина	0-800-303-000	8:00 - 21:00 (Пн.-Пят.) 9:00 - 18:00 (Суб., Вс.)	
Казахстан	8-8000-805-805	9:00 - 20:00 (Пн.-Пят.) 9:00 - 18:00 (Суб., Вс.)	
	2255 (для мобильных телефонов)		
Кыргызстан	8-0000-710-005	Круглосуточно	
Узбекистан	8-800-120-2222	9:00 - 18:30 (Пн.-Пят.) 9:00 - 15:00 (Суб.)	